



НОВЫЙ ПРОЕКТ

общество с ограниченной ответственностью

Россия, 344082, г. Ростов-на-Дону,
ул. Тургеневская, 78 "а",
3 этаж, офис 301-304,
тел. +7(863) 285-00-86

ОГРН 1136195006782, ИНН 6167122328
КПП 616701001, р/с 40702810400210002778
в филиале Банка ГПБ (АО) г. Ростов-на-Дону
к/с 30101810700000000968, БИК 046015968

СРО-П-170-16032012

Заказчик:

Администрация Азовского района Ростовской области

Документация по планировке территории
для размещения линейного объекта:
«Разработка проектно-сметной документации на
строительство водопроводных сетей с. Елизаветовка,
Азовского района Ростовской области».

Проект межевания территории.
Основная часть.

12/04-2019-ПМ1

Том 3

г. Ростов-на-Дону
2019 г.



НОВЫЙ ПРОЕКТ

общество с ограниченной ответственностью

Россия, 344082, г. Ростов-на-Дону,
ул. Тургеневская, 78 "а",
3 этаж, офис 301-304,
тел. +7(863) 285-00-86

ОГРН 1136195006782, ИНН 6167122328
КПП 616701001, р/с 40702810400210002778
в филиале Банка ГПБ (АО) г. Ростов-на-Дону
к/с 30101810700000000968, БИК 046015968

СРО-П-170-16032012

Заказчик:

Администрация Азовского района Ростовской области

Документация по планировке территории
для размещения линейного объекта:
«Разработка проектно-сметной документации на
строительство водопроводных сетей с. Елизаветовка,
Азовского района Ростовской области».

Проект межевания территории.
Основная часть.

12/04-2019-ПМ1

Том 3

Директор

С.В. Полевода

**Главный инженер
проекта**

Д.Е. Кугофоренко

г. Ростов-на-Дону
2019 г.

СОСТАВ ДОКУМЕНТАЦИИ ПО ПЛАНИРОВКЕ ТЕРРИТОРИИ

№ п/п	Обозначение доку-мента	Наименование документа	Примечание
1	12/04-2019-ПП1	Том 1. Проект планировки территории. Основная часть.	
2	12/04-2019-ПП2	Том 2. Проект планировки территории. Материалы по обоснованию.	
3	12/04-2019-ПМ1	Том 3. Проект межевания территории. Основная часть.	
4	12/04-2019-ПМ2	Том 4. Проект межевания территории. Материалы по обоснованию.	

СОДЕРЖАНИЕ ТОМА 1

№ п/п	№ п/п	Наименование документов	Стр.	Примечание
1	12/04-2019-ПП1.С	СОСТАВ ДОКУМЕНТАЦИИ		
2	12/04-2019-ПМ1.СО	СОДЕРЖАНИЕ ТОМА		
3	12/04-2019-ПМ1.ТЧ	ПОЯСНИТЕЛЬНАЯ ЗАПИСКА		
	1	Общие положения		
	2	Описание проектного решения		
	3	Перечень и сведения о образуемых земельных участках		
	4	Предложение по установлению сервитутов		
	5	Вид разрешенного использования образуемых земельных участков		
	6	Основные показатели проекта межевания		
4	12/04-2019-ПМ1.ГЧ	ГРАФИЧЕСКАЯ ЧАСТЬ		
5	12/04-2019-ПМ1	Чертеж межевания территории		

1. Общие положения

Основанием для разработки проекта межевания является Постановление о разработке и Задания на выполнение работ по подготовке документации по планировке и межеванию территории для размещения линейного объекта «Разработка проектно-сметной документации на строительство водопроводных сетей с. Елизаветовка, Азовского района Ростовской области». (см. Том 2, Приложение 2).

Проект межевания территории разработан на основании проекта планировки территории для размещения линейного объекта «Разработка проектно-сметной документации на строительство водопроводных сетей с. Елизаветовка, Азовского района Ростовской области».

Проект межевания разработан в целях определения границ полосы отвода линейного объекта «Разработка проектно-сметной документации на строительство водопроводных сетей с. Елизаветовка, Азовского района Ростовской области».

Основными задачами проекта межевания являются: определение границ, образуемых и изменяемых земельных участков, определение границ сервитута.

2. Описание проектного решения

В проекте межевания территории, в границах зоны планируемого размещения линейного объекта «Разработка проектно-сметной документации на строительство водопроводных сетей с. Елизаветовка, Азовского района Ростовской области», сформирована полоса отвода общей площадью 622385,44 кв. метра (без учета размещения строительных площадок).

Каталог координат поворотных точек границы полосы отвода линейного объекта «Разработка проектно-сметной документации на строительство водопроводных сетей с. Елизаветовка, Азовского района Ростовской области» приведен в таблице № 2.1.

Таблица № 2.1

№	X	Y	Дирекционный угол	Длина (метров)
1	2	3	4	5
Зона планируемого размещения линейного объекта				
1	359966,88	1368181,49	59°36'0"	51,08
2	359992,73	1368225,55	56°13'31"	84,45
3	360039,68	1368295,75	56°27'34"	63,85
4	360074,96	1368348,97	56°29'15"	18,82
5	360085,35	1368364,66		

Проект по планировке и межевания территории для размещения линейного объекта
 «Разработка проектно-сметной документации на строительство водопроводных сетей с. Елизаветовка,
 Азовского района Ростовской области»

			56°40'44"	5,17
6	360088,19	1368368,98		
			62°55'23"	50,05
7	360110,97	1368413,54		
			69°57'23"	59,70
8	360131,43	1368469,62		
			76°37'9"	64,90
9	360146,45	1368532,76		
			100°52'2"	51,50
10	360136,74	1368583,34		
			148°24'30"	21,59
11	360118,35	1368594,65		
			144°28'56"	23,48
12	360099,24	1368608,29		
			146°4'39"	4,78
13	360095,27	1368610,96		
			145°25'36"	17,27
14	360081,05	1368620,76		
			145°23'50"	29,43
15	360056,83	1368637,47		
			138°4'0"	4,76
16	360053,29	1368640,65		
			143°29'42"	7,23
17	360047,48	1368644,95		
			145°31'21"	10,49
18	360038,83	1368650,89		
			150°51'19"	3,08
19	360036,14	1368652,39		
			143°18'32"	19,23
20	360020,72	1368663,88		
			145°36'27"	10,18
21	360012,32	1368669,63		
			143°20'36"	35,48
22	359983,86	1368690,81		
			143°25'52"	7,62
23	359977,74	1368695,35		
			147°55'41"	10,90
24	359968,50	1368701,14		
			147°55'21"	12,62
25	359957,81	1368707,84		
			147°57'37"	21,19
26	359939,85	1368719,08		
			146°17'16"	49,75
27	359898,47	1368746,69		
			56°27'16"	93,54
28	359950,16	1368824,65		
			55°24'37"	87,07

Проект по планировке и межевания территории для размещения линейного объекта
 «Разработка проектно-сметной документации на строительство водопроводных сетей с. Елизаветовка,
 Азовского района Ростовской области»

29	359999,59	1368896,33		
			328°26'30"	45,93
30	360038,73	1368872,29		
			324°34'12"	11,14
31	360047,81	1368865,83		
			327°51'46"	5,53
32	360052,49	1368862,89		
			325°53'42"	13,02
33	360063,27	1368855,59		
			324°53'36"	5,72
34	360067,95	1368852,30		
			325°33'6"	11,31
35	360077,28	1368845,90		
			56°22'50"	11,29
36	360083,53	1368855,30		
			325°45'7"	26,19
37	360105,18	1368840,56		
			54°59'16"	11,54
38	360111,80	1368850,01		
			145°52'24"	9,82
39	360103,67	1368855,52		
			145°53'25"	13,62
40	360092,39	1368863,16		
			58°25'52"	1,95
41	360093,41	1368864,82		
			143°24'3"	3,39
42	360090,69	1368866,84		
			145°55'7"	19,08
43	360074,89	1368877,53		
			146°0'13"	3,11
44	360072,31	1368879,27		
			145°55'28"	19,37
45	360056,27	1368890,12		
			143°38'5"	50,21
46	360015,84	1368919,89		
			52°33'7"	15,66
47	360025,36	1368932,32		
			56°24'29"	103,75
48	360082,76	1369018,74		
			58°31'19"	91,12
49	360130,34	1369096,45		
			144°22'26"	18,06
50	360115,66	1369106,97		
			145°0'8"	47,39
51	360076,84	1369134,15		
			143°49'21"	3,64
52	360073,90	1369136,30		

Проект по планировке и межевания территории для размещения линейного объекта
 «Разработка проектно-сметной документации на строительство водопроводных сетей с. Елизаветовка,
 Азовского района Ростовской области»

			233°55'27"	0,87
53	360073,39	1369135,60		
			142°54'30"	11,36
54	360064,33	1369142,45		
			144°6'48"	4,20
55	360060,93	1369144,91		
			145°11'5"	24,71
56	360040,64	1369159,02		
			147°54'34"	45,51
57	360002,08	1369183,20		
			236°52'33"	6,46
58	359998,55	1369177,79		
			147°14'1"	13,25
59	359987,41	1369184,96		
			147°8'49"	20,13
60	359970,50	1369195,88		
			146°8'8"	12,74
61	359959,92	1369202,98		
			151°55'18"	11,35
62	359949,91	1369208,32		
			144°48'14"	21,84
63	359932,06	1369220,91		
			154°3'8"	9,96
64	359923,10	1369225,27		
			63°42'19"	10,43
65	359927,72	1369234,62		
			147°57'55"	16,42
66	359913,80	1369243,33		
			147°56'54"	14,36
67	359901,63	1369250,95		
			148°44'11"	1,97
68	359899,95	1369251,97		
			146°1'25"	12,76
69	359889,37	1369259,10		
			146°2'30"	20,71
70	359872,19	1369270,67		
			146°0'10"	11,89
71	359862,33	1369277,32		
			142°33'6"	4,36
72	359858,87	1369279,97		
			143°30'26"	10,95
73	359850,07	1369286,48		
			234°28'0"	15,78
74	359840,90	1369273,64		
			146°18'36"	16,37
75	359827,28	1369282,72		
			233°40'24"	0,42

Проект по планировке и межевания территории для размещения линейного объекта
 «Разработка проектно-сметной документации на строительство водопроводных сетей с. Елизаветовка,
 Азовского района Ростовской области»

76	359827,03	1369282,38		
			145°43'22"	6,76
77	359821,44	1369286,19		
			146°44'37"	374,66
78	359508,14	1369491,65		
			58°37'51"	3,15
79	359509,78	1369494,34		
			146°18'54"	64,66
80	359455,98	1369530,20		
			233°36'14"	4,11
81	359453,54	1369526,89		
			147°19'7"	57,04
82	359405,53	1369557,69		
			60°57'26"	4,76
83	359407,84	1369561,85		
			146°41'59"	17,54
84	359393,18	1369571,48		
			116°5'21"	11,30
85	359388,21	1369581,63		
			147°22'41"	265,74
86	359164,39	1369724,89		
			4°39'28"	36,82
87	359201,09	1369727,88		
			0°50'30"	132,76
88	359333,84	1369729,83		
			0°20'25"	70,77
89	359404,61	1369730,25		
			0°0'0"	112,95
90	359517,56	1369730,25		
			357°55'6"	163,80
91	359681,25	1369724,30		
			359°1'53"	276,82
92	359958,03	1369719,62		
			0°58'37"	85,06
93	360043,08	1369721,07		
			359°11'46"	203,78
94	360246,84	1369718,21		
			358°7'22"	101,03
95	360347,82	1369714,90		
			359°22'30"	112,76
96	360460,57	1369713,67		
			359°16'6"	146,39
97	360606,95	1369711,80		
			359°6'37"	149,37
98	360756,30	1369709,48		
			358°51'10"	298,18
99	361054,42	1369703,51		

Проект по планировке и межевания территории для размещения линейного объекта
 «Разработка проектно-сметной документации на строительство водопроводных сетей с. Елизаветовка,
 Азовского района Ростовской области»

			358°7'59"	298,94
100	361353,20	1369693,77		
			0°0'0"	47,06
101	361400,26	1369693,77		
			90°0'0"	7,07
102	361400,26	1369700,84		
			179°27'50"	7,48
103	361392,78	1369700,91		
			89°17'34"	4,86
104	361392,84	1369705,77		
			180°0'0"	39,64
105	361353,20	1369705,77		
			178°7'59"	298,94
106	361054,42	1369715,51		
			178°51'10"	298,18
107	360756,30	1369721,48		
			179°6'37"	149,37
108	360606,95	1369723,80		
			179°16'6"	146,39
109	360460,57	1369725,67		
			179°22'30"	112,76
110	360347,82	1369726,90		
			178°7'22"	101,03
111	360246,84	1369730,21		
			179°11'46"	203,78
112	360043,08	1369733,07		
			180°58'37"	85,06
113	359958,03	1369731,62		
			179°1'53"	276,82
114	359681,25	1369736,30		
			177°55'6"	163,80
115	359517,56	1369742,25		
			180°0'0"	112,95
116	359404,61	1369742,25		
			180°20'25"	70,77
117	359333,84	1369741,83		
			180°50'30"	132,76
118	359201,09	1369739,88		
			184°39'9"	53,51
119	359147,76	1369735,54		
			147°23'59"	2,04
120	359146,04	1369736,64		
			148°53'27"	76,99
121	359080,12	1369776,42		
			242°5'39"	34,02
122	359064,20	1369746,36		
			168°19'38"	60,05

Проект по планировке и межевания территории для размещения линейного объекта
 «Разработка проектно-сметной документации на строительство водопроводных сетей с. Елизаветовка,
 Азовского района Ростовской области»

123	359005,39	1369758,51		
			150°40'42"	31,24
124	358978,15	1369773,81		
			239°22'56"	13,92
125	358971,06	1369761,83		
			237°56'39"	22,85
126	358958,93	1369742,46		
			240°14'32"	21,76
127	358948,13	1369723,57		
			237°29'37"	9,94
128	358942,79	1369715,19		
			237°27'24"	23,70
129	358930,04	1369695,21		
			319°31'30"	1,97
130	358931,54	1369693,93		
			238°5'25"	14,64
131	358923,80	1369681,50		
			239°27'18"	19,01
132	358914,14	1369665,13		
			237°24'17"	23,37
133	358901,55	1369645,44		
			146°51'29"	10,15
134	358893,05	1369650,99		
			147°17'52"	4,18
135	358889,53	1369653,25		
			146°15'7"	19,10
136	358873,65	1369663,86		
			235°29'30"	1,55
137	358872,77	1369662,58		
			148°42'26"	35,21
138	358842,68	1369680,87		
			148°52'29"	3,04
139	358840,08	1369682,44		
			146°4'48"	18,65
140	358824,60	1369692,85		
			146°13'54"	28,39
141	358801,00	1369708,63		
			147°26'7"	17,37
142	358786,36	1369717,98		
			147°10'33"	33,22
143	358758,44	1369735,99		
			59°5'17"	9,50
144	358763,32	1369744,14		
			150°15'19"	7,58
145	358756,74	1369747,90		
			149°3'52"	35,09
146	358726,64	1369765,94		

Проект по планировке и межевания территории для размещения линейного объекта
 «Разработка проектно-сметной документации на строительство водопроводных сетей с. Елизаветовка,
 Азовского района Ростовской области»

			61°10'48"	32,28
147	358742,20	1369794,22		
			61°18'41"	42,60
148	358762,65	1369831,59		
			61°16'55"	49,28
149	358786,33	1369874,81		
			61°18'21"	16,37
150	358794,19	1369889,17		
			61°22'19"	18,14
151	358802,88	1369905,09		
			146°30'7"	43,90
152	358766,27	1369929,32		
			243°40'53"	10,40
153	358761,66	1369920,00		
			243°46'6"	13,85
154	358755,54	1369907,58		
			243°27'52"	17,50
155	358747,72	1369891,92		
			243°20'1"	12,63
156	358742,05	1369880,63		
			242°52'9"	38,48
157	358724,50	1369846,38		
			243°43'13"	46,71
158	358703,82	1369804,50		
			243°43'4"	46,23
159	358683,35	1369763,05		
			243°44'31"	20,05
160	358674,48	1369745,07		
			243°43'20"	22,32
161	358664,60	1369725,06		
			243°42'54"	21,05
162	358655,28	1369706,19		
			248°17'25"	3,49
163	358653,99	1369702,95		
			241°43'0"	6,71
164	358650,81	1369697,04		
			242°44'49"	48,79
165	358628,47	1369653,67		
			326°56'51"	7,48
166	358634,74	1369649,59		
			236°55'41"	7,97
167	358630,39	1369642,91		
			237°3'31"	21,02
168	358618,96	1369625,27		
			236°35'26"	10,77
169	358613,03	1369616,28		
			146°55'59"	12,24

Проект по планировке и межевания территории для размещения линейного объекта
 «Разработка проектно-сметной документации на строительство водопроводных сетей с. Елизаветовка,
 Азовского района Ростовской области»

170	358602,77	1369622,96		
			146°55'19"	23,89
171	358582,75	1369636,00		
			153°54'17"	0,55
172	358582,26	1369636,24		
			148°7'13"	22,74
173	358562,95	1369648,25		
			144°20'16"	4,27
174	358559,48	1369650,74		
			147°53'10"	13,41
175	358548,12	1369657,87		
			146°37'44"	13,96
176	358536,46	1369665,55		
			147°1'51"	4,41
177	358532,76	1369667,95		
			146°21'14"	7,26
178	358526,72	1369671,97		
			144°13'57"	4,05
179	358523,43	1369674,34		
			147°20'45"	9,36
180	358515,55	1369679,39		
			147°15'12"	8,93
181	358508,04	1369684,22		
			147°27'7"	5,71
182	358503,23	1369687,29		
			147°31'5"	12,23
183	358492,91	1369693,86		
			143°26'58"	4,67
184	358489,16	1369696,64		
			146°41'4"	11,03
185	358479,94	1369702,70		
			145°27'44"	9,00
186	358472,53	1369707,80		
			51°11'47"	15,53
187	358482,26	1369719,90		
			47°38'57"	13,46
188	358491,33	1369729,85		
			47°40'41"	15,13
189	358501,52	1369741,04		
			45°16'16"	5,98
190	358505,73	1369745,29		
			45°18'46"	11,66
191	358513,93	1369753,58		
			44°33'23"	11,87
192	358522,39	1369761,91		
			44°34'11"	16,94
193	358534,46	1369773,80		

Проект по планировке и межевания территории для размещения линейного объекта
 «Разработка проектно-сметной документации на строительство водопроводных сетей с. Елизаветовка,
 Азовского района Ростовской области»

			328°13'52"	9,76
194	358542,76	1369768,66		
			58°43'4"	16,97
195	358551,57	1369783,16		
			58°41'18"	20,05
196	358561,99	1369800,29		
			58°57'3"	13,79
197	358569,10	1369812,10		
			58°48'46"	15,82
198	358577,29	1369825,63		
			58°26'33"	12,08
199	358583,61	1369835,92		
			58°28'9"	11,78
200	358589,77	1369845,96		
			58°31'57"	12,87
201	358596,49	1369856,94		
			58°47'4"	16,00
202	358604,78	1369870,62		
			58°23'22"	11,54
203	358610,83	1369880,45		
			58°43'3"	6,47
204	358614,19	1369885,98		
			58°40'14"	27,14
205	358628,30	1369909,16		
			60°27'18"	13,16
206	358634,79	1369920,61		
			60°25'43"	21,74
207	358645,52	1369939,52		
			60°25'53"	20,57
208	358655,67	1369957,41		
			61°35'17"	17,07
209	358663,79	1369972,42		
			61°35'48"	24,53
210	358675,46	1369994,00		
			61°11'22"	11,87
211	358681,18	1370004,40		
			61°21'34"	31,73
212	358696,39	1370032,25		
			61°42'47"	40,03
213	358715,36	1370067,50		
			61°51'52"	27,74
214	358728,44	1370091,96		
			62°22'58"	20,21
215	358737,81	1370109,87		
			62°2'34"	14,36
216	358744,54	1370122,55		
			61°58'0"	13,79

Проект по планировке и межевания территории для размещения линейного объекта
 «Разработка проектно-сметной документации на строительство водопроводных сетей с. Елизаветовка,
 Азовского района Ростовской области»

217	358751,02	1370134,72		
			61°59'27"	13,84
218	358757,52	1370146,94		
			62°2'15"	20,54
219	358767,15	1370165,08		
			61°48'35"	27,75
220	358780,26	1370189,54		
			61°46'31"	18,37
221	358788,95	1370205,73		
			61°40'4"	2,47
222	358790,12	1370207,90		
			60°27'25"	7,40
223	358793,77	1370214,34		
			60°13'11"	5,98
224	358796,74	1370219,53		
			60°24'39"	8,22
225	358800,80	1370226,68		
			60°21'8"	19,79
226	358810,59	1370243,88		
			61°13'53"	18,49
227	358819,49	1370260,09		
			61°13'49"	14,07
228	358826,26	1370272,42		
			64°55'13"	11,56
229	358831,16	1370282,89		
			64°56'7"	10,08
230	358835,43	1370292,02		
			100°1'49"	1,49
231	358835,17	1370293,49		
			100°0'34"	23,07
232	358831,16	1370316,21		
			90°34'5"	21,19
233	358830,95	1370337,40		
			90°47'18"	20,35
234	358830,67	1370357,75		
			90°46'35"	39,85
235	358830,13	1370397,60		
			90°47'22"	57,36
236	358829,34	1370454,95		
			117°58'11"	20,98
237	358819,50	1370473,48		
			90°11'28"	77,98
238	358819,24	1370551,46		
			84°12'16"	40,90
239	358823,37	1370592,15		
			97°18'24"	45,84
240	358817,54	1370637,62		

Проект по планировке и межевания территории для размещения линейного объекта
 «Разработка проектно-сметной документации на строительство водопроводных сетей с. Елизаветовка,
 Азовского района Ростовской области»

			92°50'52"	44,69
241	358815,32	1370682,25		
			95°52'42"	21,77
242	358813,09	1370703,91		
			93°53'12"	3,69
243	358812,84	1370707,59		
			93°6'46"	17,50
244	358811,89	1370725,06		
			93°19'21"	23,64
245	358810,52	1370748,66		
			92°9'32"	4,51
246	358810,35	1370753,17		
			93°28'36"	14,68
247	358809,46	1370767,82		
			94°29'6"	40,79
248	358806,27	1370808,49		
			13°7'53"	121,62
249	358924,71	1370836,12		
			11°43'4"	15,71
250	358940,09	1370839,31		
			11°52'16"	10,01
251	358949,89	1370841,37		
			12°9'34"	25,40
252	358974,72	1370846,72		
			9°45'53"	4,36
253	358979,02	1370847,46		
			9°53'34"	10,07
254	358988,94	1370849,19		
			359°29'29"	11,26
255	359000,20	1370849,09		
			273°16'47"	10,84
256	359000,82	1370838,27		
			273°17'17"	10,29
257	359001,41	1370828,00		
			273°30'28"	22,39
258	359002,78	1370805,65		
			276°0'2"	27,55
259	359005,66	1370778,25		
			274°25'49"	150,43
260	359017,28	1370628,27		
			268°28'9"	13,47
261	359016,92	1370614,80		
			270°11'49"	2,91
262	359016,93	1370611,89		
			269°6'55"	12,30
263	359016,74	1370599,59		
			271°6'1"	56,77

Проект по планировке и межевания территории для размещения линейного объекта
 «Разработка проектно-сметной документации на строительство водопроводных сетей с. Елизаветовка,
 Азовского района Ростовской области»

264	359017,83	1370542,83		
			265°23'52"	35,39
265	359014,99	1370507,55		
			265°1'21"	31,35
266	359012,27	1370476,32		
			266°56'56"	28,93
267	359010,73	1370447,43		
			357°37'36"	3,86
268	359014,59	1370447,27		
			252°10'6"	22,53
269	359007,69	1370425,82		
			261°46'4"	2,37
270	359007,35	1370423,47		
			251°59'43"	17,70
271	359001,88	1370406,64		
			252°0'23"	24,63
272	358994,27	1370383,21		
			252°17'44"	30,52
273	358984,99	1370354,14		
			252°51'45"	7,26
274	358982,85	1370347,20		
			244°55'37"	12,88
275	358977,39	1370335,53		
			243°35'10"	13,58
276	358971,35	1370323,37		
			243°37'32"	16,14
277	358964,18	1370308,91		
			243°2'0"	16,58
278	358956,66	1370294,13		
			243°5'15"	20,63
279	358947,32	1370275,73		
			276°27'32"	1,60
280	358947,50	1370274,14		
			244°4'40"	25,12
281	358936,52	1370251,55		
			243°12'56"	21,01
282	358927,05	1370232,79		
			333°59'28"	34,57
283	358958,12	1370217,63		
			69°2'21"	84,95
284	358988,51	1370296,96		
			147°26'54"	6,00
285	358983,45	1370300,19		
			69°17'9"	96,21
286	359017,48	1370390,18		
			72°55'48"	58,02
287	359034,51	1370445,64		

Проект по планировке и межевания территории для размещения линейного объекта
 «Разработка проектно-сметной документации на строительство водопроводных сетей с. Елизаветовка,
 Азовского района Ростовской области»

			82°10'47"	14,92
288	359036,54	1370460,42		
			4°12'20"	2,73
289	359039,26	1370460,62		
			70°13'22"	52,37
290	359056,98	1370509,90		
			95°20'54"	14,16
291	359055,66	1370524,00		
			93°24'44"	3,70
292	359055,44	1370527,69		
			95°0'52"	9,50
293	359054,61	1370537,15		
			95°43'25"	17,75
294	359052,84	1370554,81		
			73°32'24"	0,92
295	359053,10	1370555,69		
			93°5'10"	17,28
296	359052,17	1370572,94		
			95°17'25"	3,25
297	359051,87	1370576,18		
			93°28'35"	6,43
298	359051,48	1370582,60		
			97°3'33"	4,31
299	359050,95	1370586,88		
			94°5'54"	13,01
300	359050,02	1370599,86		
			91°39'18"	12,47
301	359049,66	1370612,32		
			94°11'23"	9,03
302	359049,00	1370621,33		
			100°1'31"	3,85
303	359048,33	1370625,12		
			93°45'39"	18,60
304	359047,11	1370643,68		
			7°7'31"	2,82
305	359049,91	1370644,03		
			96°24'45"	40,38
306	359045,40	1370684,16		
			96°24'36"	41,83
307	359040,73	1370725,73		
			9°51'29"	3,10
308	359043,78	1370726,26		
			96°53'53"	33,47
309	359039,76	1370759,49		
			94°32'16"	0,63
310	359039,71	1370760,12		
			183°8'11"	0,73

Проект по планировке и межевания территории для размещения линейного объекта
 «Разработка проектно-сметной документации на строительство водопроводных сетей с. Елизаветовка,
 Азовского района Ростовской области»

311	359038,98	1370760,08		
			90°47'25"	2,90
312	359038,94	1370762,98		
			93°17'35"	34,30
313	359036,97	1370797,22		
			97°51'36"	20,99
314	359034,10	1370818,01		
			93°9'56"	42,01
315	359031,78	1370859,96		
			90°58'18"	31,84
316	359031,24	1370891,80		
			93°53'14"	14,60
317	359030,25	1370906,37		
			94°7'32"	5,14
318	359029,88	1370911,50		
			94°44'1"	11,03
319	359028,97	1370922,49		
			93°22'55"	13,05
320	359028,20	1370935,52		
			103°7'0"	1,06
321	359027,96	1370936,55		
			87°53'25"	1,90
322	359028,03	1370938,45		
			94°43'39"	17,11
323	359026,62	1370955,50		
			95°18'4"	6,82
324	359025,99	1370962,29		
			95°46'28"	3,58
325	359025,63	1370965,85		
			92°59'2"	15,56
326	359024,82	1370981,39		
			92°39'47"	0,43
327	359024,80	1370981,82		
			190°29'30"	1,10
328	359023,72	1370981,62		
			90°45'33"	27,17
329	359023,36	1371008,79		
			92°34'22"	7,80
330	359023,01	1371016,58		
			94°44'51"	2,90
331	359022,77	1371019,47		
			92°33'50"	4,69
332	359022,56	1371024,16		
			141°20'25"	0,58
333	359022,11	1371024,52		
			93°16'19"	26,28
334	359020,61	1371050,76		

Проект по планировке и межевания территории для размещения линейного объекта
 «Разработка проектно-сметной документации на строительство водопроводных сетей с. Елизаветовка,
 Азовского района Ростовской области»

			93°4'24"	4,48
335	359020,37	1371055,23		
			93°5'53"	11,66
336	359019,74	1371066,87		
			95°3'23"	20,65
337	359017,92	1371087,44		
			98°40'24"	1,19
338	359017,74	1371088,62		
			93°55'15"	3,22
339	359017,52	1371091,83		
			96°47'15"	7,78
340	359016,60	1371099,56		
			96°36'0"	4,87
341	359016,04	1371104,40		
			93°59'6"	138,72
342	359006,40	1371242,78		
			94°7'3"	24,37
343	359004,65	1371267,09		
			93°53'53"	5,00
344	359004,31	1371272,08		
			95°10'16"	4,44
345	359003,91	1371276,50		
			92°13'8"	9,56
346	359003,54	1371286,05		
			10°27'36"	1,98
347	359005,49	1371286,41		
			92°49'38"	0,81
348	359005,45	1371287,22		
			95°36'29"	68,87
349	358998,72	1371355,76		
			115°36'44"	2,15
350	358997,79	1371357,70		
			95°10'49"	10,85
351	358996,81	1371368,51		
			94°24'38"	14,95
352	358995,66	1371383,42		
			97°12'22"	0,88
353	358995,55	1371384,29		
			94°6'14"	13,41
354	358994,59	1371397,67		
			86°49'42"	3,98
355	358994,81	1371401,64		
			95°23'52"	10,21
356	358993,85	1371411,80		
			94°39'41"	12,55
357	358992,83	1371424,31		
			198°8'18"	0,61

Проект по планировке и межевания территории для размещения линейного объекта
 «Разработка проектно-сметной документации на строительство водопроводных сетей с. Елизаветовка,
 Азовского района Ростовской области»

358	358992,25	1371424,12		
			98°30'43"	1,49
359	358992,03	1371425,59		
			94°9'35"	4,96
360	358991,67	1371430,54		
			95°23'57"	11,16
361	358990,62	1371441,65		
			8°35'2"	0,54
362	358991,15	1371441,73		
			93°24'56"	13,76
363	358990,33	1371455,47		
			95°15'3"	10,16
364	358989,40	1371465,59		
			126°16'46"	4,85
365	358986,53	1371469,50		
			92°25'58"	62,67
366	358983,87	1371532,11		
			94°49'58"	21,37
367	358982,07	1371553,40		
			93°51'42"	4,01
368	358981,80	1371557,40		
			93°4'21"	17,73
369	358980,85	1371575,10		
			96°37'11"	18,56
370	358978,71	1371593,54		
			95°3'18"	4,09
371	358978,35	1371597,61		
			94°31'53"	12,28
372	358977,38	1371609,85		
			95°23'0"	5,22
373	358976,89	1371615,05		
			95°39'51"	24,52
374	358974,47	1371639,45		
			161°22'32"	1,91
375	358972,66	1371640,06		
			94°51'6"	22,23
376	358970,78	1371662,21		
			94°50'39"	4,14
377	358970,43	1371666,34		
			97°48'43"	26,49
378	358966,83	1371692,58		
			93°46'24"	26,14
379	358965,11	1371718,66		
			188°49'35"	4,89
380	358960,28	1371717,91		
			90°45'43"	30,08
381	358959,88	1371747,99		

Проект по планировке и межевания территории для размещения линейного объекта
 «Разработка проектно-сметной документации на строительство водопроводных сетей с. Елизаветовка,
 Азовского района Ростовской области»

			183°44'18"	20,09
382	358939,83	1371746,68		
			228°20'26"	3,64
383	358937,41	1371743,96		
			198°11'36"	7,49
384	358930,29	1371741,62		
			191°8'8"	103,66
385	358828,58	1371721,60		
			191°8'32"	95,06
386	358735,31	1371703,23		
			194°13'30"	19,17
387	358716,73	1371698,52		
			189°41'38"	19,54
388	358697,47	1371695,23		
			189°41'12"	29,42
389	358668,47	1371690,28		
			190°36'25"	8,15
390	358660,46	1371688,78		
			191°40'8"	9,39
391	358651,26	1371686,88		
			189°31'25"	21,52
392	358630,04	1371683,32		
			187°25'54"	5,10
393	358624,98	1371682,66		
			247°11'3"	1,57
394	358624,37	1371681,21		
			192°23'20"	20,42
395	358604,43	1371676,83		
			190°16'22"	9,53
396	358595,05	1371675,13		
			190°14'34"	9,05
397	358586,14	1371673,52		
			189°34'59"	14,84
398	358571,51	1371671,05		
			189°50'13"	31,43
399	358540,54	1371665,68		
			190°5'28"	2,40
400	358538,18	1371665,26		
			176°2'21"	7,53
401	358530,67	1371665,78		
			94°39'50"	14,76
402	358529,47	1371680,49		
			89°54'39"	6,42
403	358529,48	1371686,91		
			86°23'52"	27,53
404	358531,21	1371714,39		
			98°17'13"	5,69

Проект по планировке и межевания территории для размещения линейного объекта
 «Разработка проектно-сметной документации на строительство водопроводных сетей с. Елизаветовка,
 Азовского района Ростовской области»

405	358530,39	1371720,02		
			90°39'51"	12,08
406	358530,25	1371732,10		
			94°56'52"	13,45
407	358529,09	1371745,50		
			94°44'22"	9,80
408	358528,28	1371755,27		
			190°18'18"	1,68
409	358526,63	1371754,97		
			94°45'22"	12,54
410	358525,59	1371767,47		
			187°11'55"	18,35
411	358507,38	1371765,17		
			274°44'10"	29,31
412	358509,80	1371735,96		
			274°31'24"	4,95
413	358510,19	1371731,03		
			273°38'51"	24,68
414	358511,76	1371706,40		
			189°27'45"	3,77
415	358508,04	1371705,78		
			273°47'20"	43,74
416	358510,93	1371662,14		
			190°25'4"	93,07
417	358419,39	1371645,31		
			188°2'40"	17,01
418	358402,55	1371642,93		
			188°14'46"	18,20
419	358384,54	1371640,32		
			187°57'45"	11,12
420	358373,53	1371638,78		
			188°45'41"	54,82
421	358319,35	1371630,43		
			247°4'25"	7,19
422	358316,55	1371623,81		
			186°56'32"	8,94
423	358307,68	1371622,73		
			271°2'34"	93,42
424	358309,38	1371529,33		
			272°37'51"	11,98
425	358309,93	1371517,36		
			271°9'8"	8,95
426	358310,11	1371508,41		
			273°3'5"	18,79
427	358311,11	1371489,65		
			273°31'43"	3,74
428	358311,34	1371485,92		

Проект по планировке и межевания территории для размещения линейного объекта
 «Разработка проектно-сметной документации на строительство водопроводных сетей с. Елизаветовка,
 Азовского района Ростовской области»

			285°17'54"	5,84
429	358312,88	1371480,29		
			272°22'13"	13,54
430	358313,44	1371466,76		
			273°22'32"	30,06
431	358315,21	1371436,75		
			273°5'26"	17,06
432	358316,13	1371419,71		
			267°53'44"	5,17
433	358315,94	1371414,54		
			257°51'55"	3,00
434	358315,31	1371411,61		
			272°41'40"	3,40
435	358315,47	1371408,21		
			273°34'35"	10,74
436	358316,14	1371397,49		
			277°47'32"	0,96
437	358316,27	1371396,54		
			272°47'10"	4,11
438	358316,47	1371392,43		
			274°56'22"	11,38
439	358317,45	1371381,09		
			270°23'16"	8,87
440	358317,51	1371372,22		
			272°51'6"	5,23
441	358317,77	1371367,00		
			211°33'26"	1,49
442	358316,50	1371366,22		
			273°25'25"	11,22
443	358317,17	1371355,02		
			267°11'38"	1,02
444	358317,12	1371354,00		
			269°17'34"	3,24
445	358317,08	1371350,76		
			340°4'11"	2,79
446	358319,70	1371349,81		
			273°30'0"	13,10
447	358320,50	1371336,73		
			201°29'28"	3,08
448	358317,63	1371335,60		
			272°54'12"	11,25
449	358318,20	1371324,36		
			272°38'57"	15,15
450	358318,90	1371309,23		
			272°30'42"	24,87
451	358319,99	1371284,38		
			270°47'1"	28,52

Проект по планировке и межевания территории для размещения линейного объекта
 «Разработка проектно-сметной документации на строительство водопроводных сетей с. Елизаветовка,
 Азовского района Ростовской области»

452	358320,38	1371255,86		
			269°21'30"	6,25
453	358320,31	1371249,61		
			270°8'15"	4,17
454	358320,32	1371245,44		
			276°12'51"	7,02
455	358321,08	1371238,46		
			271°36'15"	8,57
456	358321,32	1371229,89		
			271°33'43"	15,78
457	358321,75	1371214,12		
			272°13'59"	4,36
458	358321,92	1371209,76		
			270°0'0"	0,17
459	358321,92	1371209,59		
			358°29'34"	2,28
460	358324,20	1371209,53		
			272°1'20"	18,42
461	358324,85	1371191,12		
			185°19'33"	2,37
462	358322,49	1371190,90		
			271°23'15"	12,80
463	358322,80	1371178,10		
			272°36'2"	12,56
464	358323,37	1371165,55		
			276°13'33"	1,11
465	358323,49	1371164,45		
			272°13'34"	11,33
466	358323,93	1371153,13		
			272°37'30"	3,49
467	358324,09	1371149,64		
			273°11'56"	10,04
468	358324,65	1371139,62		
			266°50'13"	7,61
469	358324,23	1371132,02		
			271°35'12"	27,81
470	358325,00	1371104,22		
			275°45'52"	6,37
471	358325,64	1371097,88		
			269°51'5"	3,85
472	358325,63	1371094,03		
			272°19'29"	18,25
473	358326,37	1371075,80		
			272°57'31"	3,88
474	358326,57	1371071,93		
			273°31'15"	10,26
475	358327,20	1371061,69		

Проект по планировке и межевания территории для размещения линейного объекта
 «Разработка проектно-сметной документации на строительство водопроводных сетей с. Елизаветовка,
 Азовского района Ростовской области»

			273°41'29"	4,04
476	358327,46	1371057,66		
			274°46'50"	11,28
477	358328,40	1371046,42		
			274°47'58"	8,01
478	358329,07	1371038,44		
			273°19'33"	4,14
479	358329,31	1371034,31		
			273°40'29"	3,28
480	358329,52	1371031,04		
			271°40'18"	5,14
481	358329,67	1371025,90		
			271°31'38"	16,89
482	358330,12	1371009,02		
			272°3'37"	4,17
483	358330,27	1371004,85		
			274°57'28"	6,13
484	358330,80	1370998,74		
			271°32'10"	10,07
485	358331,07	1370988,67		
			272°47'47"	3,89
486	358331,26	1370984,78		
			276°29'46"	10,96
487	358332,50	1370973,89		
			272°3'28"	41,78
488	358334,00	1370932,14		
			270°17'49"	9,65
489	358334,05	1370922,49		
			273°5'1"	18,78
490	358335,06	1370903,74		
			272°32'53"	4,27
491	358335,25	1370899,47		
			273°38'26"	12,28
492	358336,03	1370887,21		
			275°36'30"	10,03
493	358337,01	1370877,23		
			273°25'28"	34,32
494	358339,06	1370842,97		
			270°59'28"	12,14
495	358339,27	1370830,83		
			273°9'16"	18,72
496	358340,30	1370812,14		
			273°55'49"	2,63
497	358340,48	1370809,52		
			267°36'36"	5,76
498	358340,24	1370803,77		
			272°37'50"	19,61

Проект по планировке и межевания территории для размещения линейного объекта
 «Разработка проектно-сметной документации на строительство водопроводных сетей с. Елизаветовка,
 Азовского района Ростовской области»

499	358341,14	1370784,18		
			273°14'16"	10,45
500	358341,73	1370773,75		
			272°49'31"	17,65
501	358342,60	1370756,12		
			272°47'17"	11,51
502	358343,16	1370744,62		
			272°5'20"	11,80
503	358343,59	1370732,83		
			280°27'20"	5,79
504	358344,64	1370727,14		
			280°55'48"	18,04
505	358348,06	1370709,43		
			216°21'47"	1,13
506	358347,15	1370708,76		
			194°59'7"	32,37
507	358315,88	1370700,39		
			95°46'5"	1,00
508	358315,78	1370701,38		
			193°50'6"	1,38
509	358314,44	1370701,05		
			196°25'57"	11,31
510	358303,59	1370697,85		
			192°52'4"	4,40
511	358299,30	1370696,87		
			192°44'19"	7,71
512	358291,78	1370695,17		
			196°53'13"	4,10
513	358287,86	1370693,98		
			198°53'41"	6,70
514	358281,52	1370691,81		
			264°23'48"	2,66
515	358281,26	1370689,16		
			196°26'39"	17,20
516	358264,76	1370684,29		
			196°29'17"	11,17
517	358254,05	1370681,12		
			196°5'54"	7,21
518	358247,12	1370679,12		
			196°0'4"	8,49
519	358238,96	1370676,78		
			195°58'54"	8,72
520	358230,58	1370674,38		
			287°52'44"	0,65
521	358230,78	1370673,76		
			197°9'33"	14,20
522	358217,21	1370669,57		

Проект по планировке и межевания территории для размещения линейного объекта
 «Разработка проектно-сметной документации на строительство водопроводных сетей с. Елизаветовка,
 Азовского района Ростовской области»

			107°32'45"	1,43
523	358216,78	1370670,93		
			195°8'55"	6,12
524	358210,87	1370669,33		
			288°11'21"	1,47
525	358211,33	1370667,93		
			197°3'0"	16,75
526	358195,32	1370663,02		
			192°56'48"	1,79
527	358193,58	1370662,62		
			191°57'41"	6,90
528	358186,83	1370661,19		
			102°47'13"	1,45
529	358186,51	1370662,60		
			195°44'34"	5,05
530	358181,65	1370661,23		
			107°22'27"	1,71
531	358181,14	1370662,86		
			198°27'10"	10,17
532	358171,49	1370659,64		
			195°46'20"	1,36
533	358170,18	1370659,27		
			200°15'32"	5,86
534	358164,68	1370657,24		
			198°15'53"	6,38
535	358158,62	1370655,24		
			206°33'55"	0,69
536	358158,00	1370654,93		
			197°51'56"	7,95
537	358150,43	1370652,49		
			197°45'6"	3,18
538	358147,40	1370651,52		
			197°54'4"	2,37
539	358145,14	1370650,79		
			197°52'2"	12,12
540	358133,60	1370647,07		
			210°52'27"	5,48
541	358128,90	1370644,26		
			200°15'20"	12,04
542	358117,60	1370640,09		
			200°18'29"	9,19
543	358108,98	1370636,90		
			200°16'54"	10,01
544	358099,59	1370633,43		
			200°14'14"	9,25
545	358090,91	1370630,23		
			207°39'43"	3,04

Проект по планировке и межевания территории для размещения линейного объекта
 «Разработка проектно-сметной документации на строительство водопроводных сетей с. Елизаветовка,
 Азовского района Ростовской области»

546	358088,22	1370628,82		
			205°33'36"	7,39
547	358081,55	1370625,63		
			208°3'31"	4,80
548	358077,31	1370623,37		
			206°21'56"	8,98
549	358069,26	1370619,38		
			212°51'45"	9,21
550	358061,52	1370614,38		
			211°25'0"	4,12
551	358058,00	1370612,23		
			211°47'13"	11,94
552	358047,85	1370605,94		
			301°53'45"	2,21
553	358049,02	1370604,06		
			213°49'53"	7,89
554	358042,47	1370599,67		
			214°38'2"	1,18
555	358041,50	1370599,00		
			213°29'51"	15,67
556	358028,43	1370590,35		
			113°15'48"	2,33
557	358027,51	1370592,49		
			211°48'25"	4,90
558	358023,35	1370589,91		
			211°43'46"	4,62
559	358019,42	1370587,48		
			215°5'45"	7,24
560	358013,50	1370583,32		
			215°10'23"	9,86
561	358005,44	1370577,64		
			215°6'12"	8,43
562	357998,54	1370572,79		
			211°14'22"	9,27
563	357990,61	1370567,98		
			211°12'10"	13,16
564	357979,35	1370561,16		
			211°12'9"	3,71
565	357976,18	1370559,24		
			212°5'44"	8,77
566	357968,75	1370554,58		
			210°13'19"	4,77
567	357964,63	1370552,18		
			211°59'40"	11,06
568	357955,25	1370546,32		
			210°38'4"	7,75
569	357948,58	1370542,37		

Проект по планировке и межевания территории для размещения линейного объекта
 «Разработка проектно-сметной документации на строительство водопроводных сетей с. Елизаветовка,
 Азовского района Ростовской области»

			212°5'49"	3,99
570	357945,20	1370540,25		
			211°47'53"	10,25
571	357936,49	1370534,85		
			211°44'31"	3,92
572	357933,16	1370532,79		
			216°6'12"	7,77
573	357926,88	1370528,21		
			223°22'54"	9,01
574	357920,33	1370522,02		
			227°9'54"	4,12
575	357917,53	1370519,00		
			228°3'54"	8,20
576	357912,05	1370512,90		
			228°4'35"	6,72
577	357907,56	1370507,90		
			228°1'42"	5,49
578	357903,89	1370503,82		
			227°28'40"	8,83
579	357897,92	1370497,31		
			236°18'36"	5,62
580	357894,80	1370492,63		
			237°49'28"	14,27
581	357887,20	1370480,55		
			234°37'38"	7,27
582	357882,99	1370474,62		
			236°46'24"	9,95
583	357877,54	1370466,30		
			233°36'36"	4,30
584	357874,99	1370462,84		
			242°1'14"	2,17
585	357873,97	1370460,92		
			237°38'58"	9,85
586	357868,70	1370452,60		
			234°55'35"	8,61
587	357863,75	1370445,55		
			233°24'37"	5,32
588	357860,58	1370441,28		
			234°7'13"	4,28
589	357858,07	1370437,81		
			233°13'15"	8,85
590	357852,77	1370430,72		
			232°13'59"	6,51
591	357848,78	1370425,57		
			232°10'29"	7,08
592	357844,44	1370419,98		
			232°14'41"	3,36

Проект по планировке и межевания территории для размещения линейного объекта
 «Разработка проектно-сметной документации на строительство водопроводных сетей с. Елизаветовка,
 Азовского района Ростовской области»

593	357842,38	1370417,32		
			138°48'51"	0,32
594	357842,14	1370417,53		
			237°45'38"	7,78
595	357837,99	1370410,95		
			238°4'27"	9,19
596	357833,13	1370403,15		
			237°51'27"	7,09
597	357829,36	1370397,15		
			240°18'31"	9,35
598	357824,73	1370389,03		
			240°52'43"	5,82
599	357821,90	1370383,95		
			239°37'22"	10,22
600	357816,73	1370375,13		
			236°34'47"	6,48
601	357813,16	1370369,72		
			245°31'23"	11,42
602	357808,43	1370359,33		
			243°33'16"	4,29
603	357806,52	1370355,49		
			245°26'37"	9,70
604	357802,49	1370346,67		
			336°2'16"	2,17
605	357804,47	1370345,79		
			247°36'8"	10,52
606	357800,46	1370336,06		
			157°28'1"	2,04
607	357798,58	1370336,84		
			246°11'51"	4,73
608	357796,67	1370332,51		
			246°52'25"	6,26
609	357794,21	1370326,75		
			245°50'34"	12,24
610	357789,20	1370315,58		
			329°40'36"	2,46
611	357791,32	1370314,34		
			245°34'46"	6,10
612	357788,80	1370308,79		
			154°59'0"	1,32
613	357787,60	1370309,35		
			246°38'35"	7,59
614	357784,59	1370302,38		
			252°13'7"	17,19
615	357779,34	1370286,01		
			155°16'58"	0,69
616	357778,71	1370286,30		

Проект по планировке и межеванию территории для размещения линейного объекта
 «Разработка проектно-сметной документации на строительство водопроводных сетей с. Елизаветовка,
 Азовского района Ростовской области»

			251°1'1"	1,32
617	357778,28	1370285,05		
			251°24'15"	10,13
618	357775,05	1370275,45		
			250°52'26"	4,46
619	357773,59	1370271,24		
			252°21'0"	9,00
620	357770,86	1370262,66		
			251°22'43"	7,77
621	357768,38	1370255,30		
			252°33'11"	1,10
622	357768,05	1370254,25		
			335°22'36"	0,26
623	357768,29	1370254,14		
			252°6'39"	8,30
624	357765,74	1370246,24		
			252°0'9"	2,07
625	357765,10	1370244,27		
			249°42'45"	4,50
626	357763,54	1370240,05		
			240°35'4"	1,08
627	357763,01	1370239,11		
			249°37'38"	4,39
628	357761,48	1370234,99		
			254°17'13"	7,79
629	357759,37	1370227,49		
			255°31'53"	12,53
630	357756,24	1370215,36		
			255°3'26"	3,22
631	357755,41	1370212,25		
			254°16'59"	2,07
632	357754,85	1370210,26		
			346°13'43"	2,10
633	357756,89	1370209,76		
			254°58'54"	7,22
634	357755,02	1370202,79		
			163°7'5"	2,10
635	357753,01	1370203,40		
			255°3'34"	4,00
636	357751,98	1370199,54		
			255°45'4"	9,14
637	357749,73	1370190,68		
			254°1'0"	14,49
638	357745,74	1370176,75		
			254°23'59"	10,04
639	357743,04	1370167,08		
			256°22'51"	4,33

Проект по планировке и межевания территории для размещения линейного объекта
 «Разработка проектно-сметной документации на строительство водопроводных сетей с. Елизаветовка,
 Азовского района Ростовской области»

640	357742,02	1370162,87		
			253°29'45"	0,84
641	357741,78	1370162,06		
			255°32'25"	13,78
642	357738,34	1370148,72		
			167°5'11"	11,14
643	357727,48	1370151,21		
			166°59'17"	7,33
644	357720,34	1370152,86		
			165°6'30"	11,21
645	357709,51	1370155,74		
			169°12'45"	8,17
646	357701,48	1370157,27		
			160°42'2"	5,66
647	357696,14	1370159,14		
			249°39'16"	7,97
648	357693,37	1370151,67		
			342°50'11"	8,27
649	357701,27	1370149,23		
			256°36'28"	1,51
650	357700,92	1370147,76		
			341°15'32"	1,77
651	357702,60	1370147,19		
			337°51'36"	3,77
652	357706,09	1370145,77		
			337°30'11"	10,40
653	357715,70	1370141,79		
			339°20'2"	3,66
654	357719,12	1370140,50		
			340°6'54"	4,00
655	357722,88	1370139,14		
			339°41'10"	2,22
656	357724,96	1370138,37		
			334°28'2"	2,48
657	357727,20	1370137,30		
			340°13'40"	1,63
658	357728,73	1370136,75		
			73°31'38"	1,94
659	357729,28	1370138,61		
			339°24'51"	8,93
660	357737,64	1370135,47		
			282°33'28"	2,16
661	357738,11	1370133,36		
			341°16'54"	5,11
662	357742,95	1370131,72		
			341°39'52"	3,66
663	357746,42	1370130,57		

Проект по планировке и межевания территории для размещения линейного объекта
 «Разработка проектно-сметной документации на строительство водопроводных сетей с. Елизаветовка,
 Азовского района Ростовской области»

			65°33'22"	1,45
664	357747,02	1370131,89		
			342°19'2"	9,88
665	357756,43	1370128,89		
			255°25'2"	2,54
666	357755,79	1370126,43		
			337°12'40"	8,08
667	357763,24	1370123,30		
			334°57'58"	4,02
668	357766,88	1370121,60		
			333°23'6"	10,22
669	357776,02	1370117,02		
			325°52'31"	4,39
670	357779,65	1370114,56		
			325°44'32"	11,19
671	357788,90	1370108,26		
			237°33'49"	1,27
672	357788,22	1370107,19		
			328°55'13"	9,32
673	357796,20	1370102,38		
			51°8'48"	0,92
674	357796,78	1370103,10		
			330°35'50"	4,16
675	357800,40	1370101,06		
			317°25'11"	1,00
676	357801,14	1370100,38		
			267°23'51"	0,22
677	357801,13	1370100,16		
			327°14'34"	9,37
678	357809,01	1370095,09		
			327°16'44"	4,92
679	357813,15	1370092,43		
			54°35'36"	1,02
680	357813,74	1370093,26		
			332°15'43"	1,31
681	357814,90	1370092,65		
			20°0'58"	2,98
682	357817,70	1370093,67		
			330°51'20"	8,05
683	357824,73	1370089,75		
			238°13'24"	3,99
684	357822,63	1370086,36		
			328°21'2"	11,61
685	357832,51	1370080,27		
			328°22'1"	8,81
686	357840,01	1370075,65		
			328°18'30"	14,71

Проект по планировке и межевания территории для размещения линейного объекта
 «Разработка проектно-сметной документации на строительство водопроводных сетей с. Елизаветовка,
 Азовского района Ростовской области»

687	357852,53	1370067,92		
			329°24'1"	12,97
688	357863,69	1370061,32		
			328°19'20"	8,53
689	357870,95	1370056,84		
			329°7'2"	10,93
690	357880,33	1370051,23		
			326°47'13"	5,33
691	357884,79	1370048,31		
			326°8'39"	5,74
692	357889,56	1370045,11		
			328°33'49"	7,69
693	357896,12	1370041,10		
			327°58'57"	4,94
694	357900,31	1370038,48		
			327°37'39"	11,58
695	357910,09	1370032,28		
			329°19'47"	3,69
696	357913,26	1370030,40		
			330°24'58"	2,21
697	357915,18	1370029,31		
			327°0'53"	16,92
698	357929,37	1370020,10		
			330°51'50"	4,09
699	357932,94	1370018,11		
			327°25'46"	15,47
700	357945,98	1370009,78		
			246°57'18"	16,17
701	357939,65	1369994,90		
			247°34'41"	4,46
702	357937,95	1369990,78		
			247°0'10"	9,34
703	357934,30	1369982,18		
			247°7'27"	20,99
704	357926,14	1369962,84		
			247°44'22"	22,46
705	357917,63	1369942,05		
			246°46'52"	3,68
706	357916,18	1369938,67		
			329°26'34"	9,19
707	357924,09	1369934,00		
			247°22'41"	19,58
708	357916,56	1369915,93		
			245°59'12"	3,42
709	357915,17	1369912,81		
			246°32'3"	4,22
710	357913,49	1369908,94		

Проект по планировке и межеванию территории для размещения линейного объекта
 «Разработка проектно-сметной документации на строительство водопроводных сетей с. Елизаветовка,
 Азовского района Ростовской области»

			247°18'44"	11,64
711	357909,00	1369898,20		
			243°39'14"	1,17
712	357908,48	1369897,15		
			245°48'25"	3,03
713	357907,24	1369894,39		
			237°29'57"	1,47
714	357906,45	1369893,15		
			244°0'19"	4,49
715	357904,48	1369889,11		
			268°23'39"	1,07
716	357904,45	1369888,04		
			246°41'19"	5,99
717	357902,08	1369882,54		
			303°23'19"	0,53
718	357902,37	1369882,10		
			248°53'31"	21,49
719	357894,63	1369862,05		
			248°52'32"	25,94
720	357885,28	1369837,85		
			195°15'19"	0,23
721	357885,06	1369837,79		
			148°15'6"	2,13
722	357883,25	1369838,91		
			152°32'16"	15,14
723	357869,82	1369845,89		
			152°18'59"	6,41
724	357864,14	1369848,87		
			146°28'30"	29,86
725	357839,25	1369865,36		
			146°55'22"	16,60
726	357825,34	1369874,42		
			146°55'16"	21,33
727	357807,47	1369886,06		
			94°41'10"	0,61
728	357807,42	1369886,67		
			147°59'41"	0,19
729	357807,26	1369886,77		
			133°43'38"	1,91
730	357805,94	1369888,15		
			146°36'51"	21,95
731	357787,61	1369900,23		
			148°44'33"	26,40
732	357765,04	1369913,93		
			152°46'16"	30,49
733	357737,93	1369927,88		
			154°20'57"	14,58

Проект по планировке и межевания территории для размещения линейного объекта
 «Разработка проектно-сметной документации на строительство водопроводных сетей с. Елизаветовка,
 Азовского района Ростовской области»

734	357724,79	1369934,19		
			153°25'24"	43,25
735	357686,11	1369953,54		
			155°14'42"	14,02
736	357673,38	1369959,41		
			68°24'17"	1,03
737	357673,76	1369960,37		
			153°52'4"	7,11
738	357667,38	1369963,50		
			153°52'35"	4,07
739	357663,73	1369965,29		
			153°47'41"	9,26
740	357655,42	1369969,38		
			243°24'13"	16,31
741	357648,12	1369954,80		
			329°51'55"	55,24
742	357695,89	1369927,07		
			334°14'10"	10,24
743	357705,11	1369922,62		
			332°56'22"	10,86
744	357714,78	1369917,68		
			333°50'6"	2,56
745	357717,08	1369916,55		
			332°50'32"	4,75
746	357721,31	1369914,38		
			332°4'25"	5,08
747	357725,80	1369912,00		
			331°5'2"	26,16
748	357748,70	1369899,35		
			330°45'9"	19,01
749	357765,29	1369890,06		
			327°29'51"	9,77
750	357773,53	1369884,81		
			328°21'11"	4,75
751	357777,57	1369882,32		
			330°19'1"	8,06
752	357784,57	1369878,33		
			325°20'24"	3,11
753	357787,13	1369876,56		
			327°25'6"	5,16
754	357791,48	1369873,78		
			328°25'15"	7,98
755	357798,28	1369869,60		
			328°43'0"	7,07
756	357804,32	1369865,93		
			326°57'14"	3,21
757	357807,01	1369864,18		

Проект по планировке и межевания территории для размещения линейного объекта
 «Разработка проектно-сметной документации на строительство водопроводных сетей с. Елизаветовка,
 Азовского района Ростовской области»

			325°13'15"	9,05
758	357814,44	1369859,02		
			325°56'2"	3,80
759	357817,59	1369856,89		
			1°32'54"	2,96
760	357820,55	1369856,97		
			326°49'18"	8,70
761	357827,83	1369852,21		
			327°20'36"	9,23
762	357835,60	1369847,23		
			323°42'32"	5,74
763	357840,23	1369843,83		
			250°2'34"	1,90
764	357839,58	1369842,04		
			325°34'4"	6,21
765	357844,70	1369838,53		
			37°34'7"	1,15
766	357845,61	1369839,23		
			332°29'3"	10,78
767	357855,17	1369834,25		
			292°54'0"	1,26
768	357855,66	1369833,09		
			341°8'59"	4,80
769	357860,20	1369831,54		
			334°23'5"	0,81
770	357860,93	1369831,19		
			329°22'7"	8,58
771	357868,31	1369826,82		
			325°30'26"	3,76
772	357871,41	1369824,69		
			331°51'26"	8,61
773	357879,00	1369820,63		
			331°58'24"	3,68
774	357882,25	1369818,90		
			247°59'39"	8,33
775	357879,13	1369811,18		
			248°37'7"	8,61
776	357875,99	1369803,16		
			249°3'11"	11,83
777	357871,76	1369792,11		
			248°39'19"	17,94
778	357865,23	1369775,40		
			260°39'55"	3,70
779	357864,63	1369771,75		
			248°51'56"	9,73
780	357861,12	1369762,67		
			246°26'10"	4,53

Проект по планировке и межевания территории для размещения линейного объекта
 «Разработка проектно-сметной документации на строительство водопроводных сетей с. Елизаветовка,
 Азовского района Ростовской области»

781	357859,31	1369758,52		
			250°0'13"	7,31
782	357856,81	1369751,65		
			245°11'19"	2,19
783	357855,89	1369749,66		
			249°8'24"	13,45
784	357851,10	1369737,09		
			248°41'30"	4,10
785	357849,61	1369733,27		
			247°5'40"	1,54
786	357849,01	1369731,85		
			159°22'25"	1,90
787	357847,23	1369732,52		
			249°36'25"	11,94
788	357843,07	1369721,33		
			252°37'7"	4,99
789	357841,58	1369716,57		
			249°46'58"	19,21
790	357834,94	1369698,54		
			254°20'30"	1,37
791	357834,57	1369697,22		
			250°49'16"	9,98
792	357831,29	1369687,79		
			250°38'38"	11,01
793	357827,64	1369677,40		
			250°19'32"	14,91
794	357822,62	1369663,36		
			268°22'50"	6,72
795	357822,43	1369656,64		
			251°32'31"	31,24
796	357812,54	1369627,01		
			251°31'40"	9,72
797	357809,46	1369617,79		
			162°18'57"	1,45
798	357808,08	1369618,23		
			252°19'51"	2,60
799	357807,29	1369615,75		
			250°2'5"	11,01
800	357803,53	1369605,40		
			250°20'30"	8,14
801	357800,79	1369597,73		
			251°10'22"	14,32
802	357796,17	1369584,18		
			337°22'49"	1,95
803	357797,97	1369583,43		
			254°14'49"	14,73
804	357793,97	1369569,25		

Проект по планировке и межевания территории для размещения линейного объекта
 «Разработка проектно-сметной документации на строительство водопроводных сетей с. Елизаветовка,
 Азовского района Ростовской области»

			253°37'33"	42,57
805	357781,97	1369528,41		
			160°8'22"	2,80
806	357779,34	1369529,36		
			248°27'16"	5,83
807	357777,20	1369523,94		
			251°47'36"	3,97
808	357775,96	1369520,17		
			249°47'6"	2,95
809	357774,94	1369517,40		
			251°52'54"	12,03
810	357771,20	1369505,97		
			250°17'5"	4,39
811	357769,72	1369501,84		
			251°3'25"	2,50
812	357768,91	1369499,48		
			251°32'32"	15,76
813	357763,92	1369484,53		
			203°37'46"	0,87
814	357763,12	1369484,18		
			251°32'33"	39,73
815	357750,54	1369446,49		
			342°36'10"	80,34
816	357827,20	1369422,47		
			343°50'39"	7,48
817	357834,38	1369420,39		
			344°4'5"	29,69
818	357862,93	1369412,24		
			339°25'15"	2,87
819	357865,62	1369411,23		
			348°7'24"	25,17
820	357890,25	1369406,05		
			339°55'1"	4,40
821	357894,38	1369404,54		
			335°56'34"	1,84
822	357896,06	1369403,79		
			345°45'32"	14,92
823	357910,52	1369400,12		
			345°44'54"	9,67
824	357919,89	1369397,74		
			345°44'27"	16,20
825	357935,59	1369393,75		
			345°39'3"	0,44
826	357936,02	1369393,64		
			251°52'42"	1,16
827	357935,66	1369392,54		
			346°53'25"	11,55

Проект по планировке и межевания территории для размещения линейного объекта
 «Разработка проектно-сметной документации на строительство водопроводных сетей с. Елизаветовка,
 Азовского района Ростовской области»

828	357946,91	1369389,92		
			344°55'7"	8,11
829	357954,74	1369387,81		
			343°16'59"	3,06
830	357957,67	1369386,93		
			344°3'17"	0,80
831	357958,44	1369386,71		
			345°41'52"	10,44
832	357968,56	1369384,13		
			346°36'2"	7,42
833	357975,78	1369382,41		
			345°3'29"	27,61
834	358002,46	1369375,29		
			341°58'24"	6,66
835	358008,79	1369373,23		
			343°39'9"	14,67
836	358022,87	1369369,10		
			339°40'10"	10,71
837	358032,91	1369365,38		
			347°58'43"	12,00
838	358044,65	1369362,88		
			344°28'34"	4,86
839	358049,33	1369361,58		
			70°11'15"	6,31
840	358051,47	1369367,52		
			343°27'26"	8,43
841	358059,55	1369365,12		
			256°16'44"	5,73
842	358058,19	1369359,55		
			345°32'46"	7,65
843	358065,60	1369357,64		
			343°19'37"	4,22
844	358069,64	1369356,43		
			78°41'25"	5,91
845	358070,80	1369362,23		
			345°44'47"	11,49
846	358081,94	1369359,40		
			347°9'17"	13,54
847	358095,14	1369356,39		
			256°48'46"	5,57
848	358093,87	1369350,97		
			344°43'43"	3,04
849	358096,80	1369350,17		
			343°11'21"	14,73
850	358110,90	1369345,91		
			345°41'3"	3,48
851	358114,27	1369345,05		

Проект по планировке и межевания территории для размещения линейного объекта
 «Разработка проектно-сметной документации на строительство водопроводных сетей с. Елизаветовка,
 Азовского района Ростовской области»

			349°27'27"	7,76
852	358121,90	1369343,63		
			345°15'34"	9,86
853	358131,44	1369341,12		
			343°41'49"	3,74
854	358135,03	1369340,07		
			349°58'56"	10,00
855	358144,88	1369338,33		
			347°14'4"	1,31
856	358146,16	1369338,04		
			346°47'51"	13,84
857	358159,63	1369334,88		
			346°58'37"	1,51
858	358161,10	1369334,54		
			346°3'18"	13,73
859	358174,43	1369331,23		
			254°46'43"	10,44
860	358171,69	1369321,16		
			253°57'42"	15,20
861	358167,49	1369306,55		
			255°39'3"	2,66
862	358166,83	1369303,97		
			252°58'53"	6,53
863	358164,92	1369297,73		
			255°53'46"	10,26
864	358162,42	1369287,78		
			253°47'10"	35,17
865	358152,60	1369254,01		
			258°5'31"	10,52
866	358150,43	1369243,72		
			222°3'4"	4,67
867	358146,96	1369240,59		
			253°31'11"	35,60
868	358136,86	1369206,45		
			256°4'3"	13,41
869	358133,63	1369193,43		
			255°27'18"	3,82
870	358132,67	1369189,73		
			254°30'19"	4,19
871	358131,55	1369185,69		
			344°30'42"	12,92
872	358144,00	1369182,24		
			70°17'4"	12,45
873	358148,20	1369193,96		
			63°34'0"	46,77
874	358169,02	1369235,84		
			71°57'6"	18,75

Проект по планировке и межевания территории для размещения линейного объекта
 «Разработка проектно-сметной документации на строительство водопроводных сетей с. Елизаветовка,
 Азовского района Ростовской области»

875	358174,83	1369253,67		
			76°25'51"	30,35
876	358181,95	1369283,17		
			82°1'5"	10,95
877	358183,47	1369294,01		
			71°57'24"	11,11
878	358186,91	1369304,57		
			71°2'22"	3,45
879	358188,03	1369307,83		
			74°3'35"	15,48
880	358192,28	1369322,71		
			72°36'56"	4,48
881	358193,62	1369326,99		
			351°49'40"	11,54
882	358205,04	1369325,35		
			344°39'33"	1,17
883	358206,17	1369325,04		
			349°0'3"	3,62
884	358209,72	1369324,35		
			348°33'15"	14,87
885	358224,29	1369321,40		
			330°35'35"	0,63
886	358224,84	1369321,09		
			349°19'59"	5,94
887	358230,68	1369319,99		
			347°34'54"	15,21
888	358245,53	1369316,72		
			66°2'16"	0,49
889	358245,73	1369317,17		
			346°10'17"	1,34
890	358247,03	1369316,85		
			350°54'17"	8,98
891	358255,90	1369315,43		
			349°58'5"	12,40
892	358268,11	1369313,27		
			352°34'53"	3,87
893	358271,95	1369312,77		
			350°18'41"	1,25
894	358273,18	1369312,56		
			349°39'46"	14,21
895	358287,16	1369310,01		
			348°5'36"	4,90
896	358291,95	1369309,00		
			351°21'6"	3,13
897	358295,04	1369308,53		
			350°20'25"	4,29
898	358299,27	1369307,81		

Проект по планировке и межевания территории для размещения линейного объекта
 «Разработка проектно-сметной документации на строительство водопроводных сетей с. Елизаветовка,
 Азовского района Ростовской области»

			349°25'0"	12,69
899	358311,74	1369305,48		
			349°47'26"	8,07
900	358319,68	1369304,05		
			350°14'21"	8,20
901	358327,76	1369302,66		
			353°34'24"	8,04
902	358335,75	1369301,76		
			359°31'43"	2,43
903	358338,18	1369301,74		
			356°54'13"	6,11
904	358344,28	1369301,41		
			350°0'39"	3,57
905	358347,80	1369300,79		
			351°0'39"	3,58
906	358351,34	1369300,23		
			351°6'22"	7,96
907	358359,20	1369299,00		
			351°7'10"	1,30
908	358360,48	1369298,80		
			346°47'25"	8,58
909	358368,83	1369296,84		
			348°58'36"	1,57
910	358370,37	1369296,54		
			344°56'5"	6,89
911	358377,02	1369294,75		
			346°47'26"	3,19
912	358380,13	1369294,02		
			345°15'24"	4,91
913	358384,88	1369292,77		
			345°49'40"	1,02
914	358385,87	1369292,52		
			346°18'43"	10,78
915	358396,34	1369289,97		
			345°19'25"	13,02
916	358408,94	1369286,67		
			346°29'57"	4,15
917	358412,98	1369285,70		
			345°30'42"	9,83
918	358422,50	1369283,24		
			344°15'49"	11,69
919	358433,75	1369280,07		
			345°13'21"	7,68
920	358441,18	1369278,11		
			346°28'43"	4,32
921	358445,38	1369277,10		
			342°58'47"	12,81

Проект по планировке и межевания территории для размещения линейного объекта
 «Разработка проектно-сметной документации на строительство водопроводных сетей с. Елизаветовка,
 Азовского района Ростовской области»

922	358457,63	1369273,35		
			341°54'50"	12,47
923	358469,48	1369269,48		
			20°20'29"	6,56
924	358475,63	1369271,76		
			65°37'18"	17,35
925	358482,79	1369287,56		
			65°38'43"	15,42
926	358489,15	1369301,61		
			67°42'23"	9,73
927	358492,84	1369310,61		
			67°7'24"	12,86
928	358497,84	1369322,46		
			66°51'12"	8,70
929	358501,26	1369330,46		
			68°59'21"	6,19
930	358503,48	1369336,24		
			65°50'36"	11,07
931	358508,01	1369346,34		
			64°50'21"	9,13
932	358511,89	1369354,60		
			69°22'36"	0,99
933	358512,24	1369355,53		
			65°41'44"	3,06
934	358513,50	1369358,32		
			65°20'39"	4,03
935	358515,18	1369361,98		
			67°4'12"	10,65
936	358519,33	1369371,79		
			80°56'1"	0,95
937	358519,48	1369372,73		
			63°57'7"	12,89
938	358525,14	1369384,31		
			63°37'22"	4,10
939	358526,96	1369387,98		
			328°13'29"	14,53
940	358539,31	1369380,33		
			325°46'29"	3,86
941	358542,50	1369378,16		
			325°55'6"	11,76
942	358552,24	1369371,57		
			326°6'14"	4,63
943	358556,08	1369368,99		
			325°51'49"	16,73
944	358569,93	1369359,60		
			324°55'4"	4,68
945	358573,76	1369356,91		

Проект по планировке и межеванию территории для размещения линейного объекта
 «Разработка проектно-сметной документации на строительство водопроводных сетей с. Елизаветовка,
 Азовского района Ростовской области»

			331°10'42"	4,54
946	358577,74	1369354,72		
			324°22'18"	13,94
947	358589,07	1369346,60		
			329°42'4"	6,80
948	358594,94	1369343,17		
			324°28'27"	11,34
949	358604,17	1369336,58		
			328°18'53"	7,22
950	358610,31	1369332,79		
			327°47'6"	9,27
951	358618,15	1369327,85		
			326°42'9"	33,61
952	358646,24	1369309,40		
			325°36'48"	37,86
953	358677,48	1369288,02		
			326°35'32"	30,40
954	358702,86	1369271,28		
			323°54'15"	4,29
955	358706,33	1369268,75		
			326°32'14"	13,29
956	358717,42	1369261,42		
			324°42'15"	17,91
957	358732,04	1369251,07		
			326°54'14"	13,92
958	358743,70	1369243,47		
			323°31'2"	15,99
959	358756,56	1369233,96		
			327°5'59"	23,14
960	358775,99	1369221,39		
			327°13'57"	6,37
961	358781,35	1369217,94		
			323°17'16"	4,37
962	358784,85	1369215,33		
			325°26'46"	9,75
963	358792,88	1369209,80		
			326°43'12"	17,44
964	358807,46	1369200,23		
			328°22'31"	4,31
965	358811,13	1369197,97		
			331°9'51"	9,93
966	358819,83	1369193,18		
			326°42'11"	4,04
967	358823,21	1369190,96		
			326°51'0"	12,95
968	358834,05	1369183,88		
			341°33'55"	0,19

Проект по планировке и межевания территории для размещения линейного объекта
 «Разработка проектно-сметной документации на строительство водопроводных сетей с. Елизаветовка,
 Азовского района Ростовской области»

969	358834,23	1369183,82		
			325°38'17"	12,30
970	358844,38	1369176,88		
			326°9'30"	12,57
971	358854,82	1369169,88		
			324°46'30"	3,62
972	358857,78	1369167,79		
			325°42'45"	26,86
973	358879,97	1369152,66		
			325°33'32"	25,39
974	358900,91	1369138,30		
			328°46'54"	8,10
975	358907,84	1369134,10		
			329°3'23"	9,84
976	358916,28	1369129,04		
			320°52'11"	3,04
977	358918,64	1369127,12		
			325°24'51"	15,61
978	358931,49	1369118,26		
			325°34'2"	6,63
979	358936,96	1369114,51		
			326°55'15"	3,90
980	358940,23	1369112,38		
			325°37'6"	17,92
981	358955,02	1369102,26		
			326°25'1"	4,47
982	358958,74	1369099,79		
			325°49'30"	12,12
983	358968,77	1369092,98		
			238°40'48"	2,48
984	358967,48	1369090,86		
			326°31'24"	12,67
985	358978,05	1369083,87		
			326°32'49"	3,36
986	358980,85	1369082,02		
			328°12'43"	14,54
987	358993,21	1369074,36		
			335°28'4"	4,29
988	358997,11	1369072,58		
			330°4'19"	9,30
989	359005,17	1369067,94		
			322°56'11"	6,50
990	359010,36	1369064,02		
			328°16'36"	5,17
991	359014,76	1369061,30		
			325°17'31"	11,08
992	359023,87	1369054,99		

Проект по планировке и межеванию территории для размещения линейного объекта
 «Разработка проектно-сметной документации на строительство водопроводных сетей с. Елизаветовка,
 Азовского района Ростовской области»

			325°49'35"	3,61
993	359026,86	1369052,96		
			329°19'52"	5,00
994	359031,16	1369050,41		
			323°38'55"	4,42
995	359034,72	1369047,79		
			325°9'31"	9,66
996	359042,65	1369042,27		
			326°4'29"	10,12
997	359051,05	1369036,62		
			320°13'42"	4,35
998	359054,39	1369033,84		
			328°19'29"	11,05
999	359063,79	1369028,04		
			324°7'19"	10,17
1000	359072,03	1369022,08		
			323°25'8"	3,57
1001	359074,90	1369019,95		
			326°46'31"	12,30
1002	359085,19	1369013,21		
			327°9'15"	12,43
1003	359095,63	1369006,47		
			322°38'0"	3,46
1004	359098,38	1369004,37		
			326°25'24"	12,64
1005	359108,91	1368997,38		
			327°22'34"	8,05
1006	359115,69	1368993,04		
			324°19'32"	6,81
1007	359121,22	1368989,07		
			326°44'35"	11,01
1008	359130,43	1368983,03		
			319°34'33"	9,48
1009	359137,65	1368976,88		
			327°34'36"	5,52
1010	359142,31	1368973,92		
			326°10'59"	15,02
1011	359154,79	1368965,56		
			328°33'43"	3,11
1012	359157,44	1368963,94		
			328°23'58"	5,55
1013	359162,17	1368961,03		
			327°12'44"	13,04
1014	359173,13	1368953,97		
			324°45'0"	2,55
1015	359175,21	1368952,50		
			328°59'2"	3,75

Проект по планировке и межевания территории для размещения линейного объекта
 «Разработка проектно-сметной документации на строительство водопроводных сетей с. Елизаветовка,
 Азовского района Ростовской области»

1016	359178,42	1368950,57		
			328°11'31"	19,09
1017	359194,64	1368940,51		
			328°16'40"	14,38
1018	359206,87	1368932,95		
			326°59'58"	4,15
1019	359210,35	1368930,69		
			324°55'42"	10,01
1020	359218,54	1368924,94		
			326°49'29"	18,22
1021	359233,79	1368914,97		
			325°32'5"	4,10
1022	359237,17	1368912,65		
			325°39'56"	10,35
1023	359245,72	1368906,81		
			327°1'55"	22,46
1024	359264,56	1368894,59		
			329°46'29"	3,99
1025	359268,01	1368892,58		
			325°52'19"	14,51
1026	359280,02	1368884,44		
			325°8'27"	3,53
1027	359282,92	1368882,42		
			326°58'49"	6,17
1028	359288,09	1368879,06		
			325°48'3"	8,11
1029	359294,80	1368874,50		
			325°53'0"	6,33
1030	359300,04	1368870,95		
			321°37'9"	4,17
1031	359303,31	1368868,36		
			324°13'17"	14,91
1032	359315,41	1368859,64		
			327°27'0"	3,35
1033	359318,23	1368857,84		
			323°59'11"	18,74
1034	359333,39	1368846,82		
			324°35'36"	12,22
1035	359343,35	1368839,74		
			322°24'14"	3,79
1036	359346,35	1368837,43		
			329°36'13"	2,94
1037	359348,89	1368835,94		
			329°25'56"	1,99
1038	359350,60	1368834,93		
			325°15'16"	12,19
1039	359360,62	1368827,98		

Проект по планировке и межеванию территории для размещения линейного объекта
 «Разработка проектно-сметной документации на строительство водопроводных сетей с. Елизаветовка,
 Азовского района Ростовской области»

			322°31'55"	3,83
1040	359363,66	1368825,65		
			327°25'29"	10,12
1041	359372,19	1368820,20		
			326°33'56"	27,37
1042	359395,03	1368805,12		
			327°2'2"	4,17
1043	359398,53	1368802,85		
			327°34'57"	11,49
1044	359408,23	1368796,69		
			326°1'33"	4,47
1045	359411,94	1368794,19		
			326°29'32"	6,10
1046	359417,03	1368790,82		
			326°24'9"	3,43
1047	359419,89	1368788,92		
			326°29'44"	11,14
1048	359429,18	1368782,77		
			325°56'40"	13,04
1049	359439,98	1368775,47		
			326°53'20"	10,98
1050	359449,18	1368769,47		
			238°46'54"	3,09
1051	359447,58	1368766,83		
			329°15'17"	2,70
1052	359449,90	1368765,45		
			236°15'19"	11,59
1053	359443,46	1368755,81		
			158°58'37"	2,87
1054	359440,78	1368756,84		
			248°36'26"	3,13
1055	359439,64	1368753,93		
			238°37'7"	5,65
1056	359436,70	1368749,11		
			240°39'29"	6,00
1057	359433,76	1368743,88		
			242°18'30"	11,60
1058	359428,37	1368733,61		
			326°54'13"	18,20
1059	359443,62	1368723,67		
			61°11'43"	4,23
1060	359445,66	1368727,38		
			50°1'45"	0,89
1061	359446,23	1368728,06		
			53°31'28"	9,30
1062	359451,76	1368735,54		
			54°24'3"	3,25

Проект по планировке и межевания территории для размещения линейного объекта
 «Разработка проектно-сметной документации на строительство водопроводных сетей с. Елизаветовка,
 Азовского района Ростовской области»

1063	359453,65	1368738,18		
			53°46'39"	23,73
1064	359467,67	1368757,32		
			326°24'51"	15,26
1065	359480,38	1368748,88		
			325°47'21"	3,97
1066	359483,66	1368746,65		
			328°8'42"	16,98
1067	359498,08	1368737,69		
			328°3'14"	11,30
1068	359507,67	1368731,71		
			326°33'9"	4,59
1069	359511,50	1368729,18		
			327°7'31"	20,47
1070	359528,69	1368718,07		
			325°2'16"	4,75
1071	359532,58	1368715,35		
			324°16'54"	13,63
1072	359543,65	1368707,39		
			328°39'20"	44,12
1073	359581,33	1368684,44		
			326°45'15"	21,83
1074	359599,59	1368672,47		
			326°28'11"	1,00
1075	359600,42	1368671,92		
			329°8'57"	9,57
1076	359608,64	1368667,01		
			248°41'47"	2,78
1077	359607,63	1368664,42		
			323°35'29"	3,98
1078	359610,83	1368662,06		
			329°3'33"	8,67
1079	359618,27	1368657,60		
			326°30'54"	44,99
1080	359655,79	1368632,78		
			324°46'57"	17,69
1081	359670,24	1368622,58		
			325°1'23"	12,59
1082	359680,56	1368615,36		
			327°38'56"	4,39
1083	359684,27	1368613,01		
			324°44'44"	8,94
1084	359691,57	1368607,85		
			328°32'22"	6,13
1085	359696,80	1368604,65		
			322°59'54"	9,55
1086	359704,43	1368598,90		

Проект по планировке и межевания территории для размещения линейного объекта
 «Разработка проектно-сметной документации на строительство водопроводных сетей с. Елизаветовка,
 Азовского района Ростовской области»

			326°18'36"	4,43
1087	359708,12	1368596,44		
			326°59'21"	3,74
1088	359711,26	1368594,40		
			324°41'12"	8,32
1089	359718,05	1368589,59		
			326°32'20"	60,41
1090	359768,45	1368556,28		
			234°56'50"	3,85
1091	359766,24	1368553,13		
			279°36'19"	2,64
1092	359766,68	1368550,53		
			234°59'48"	36,78
1093	359745,58	1368520,40		
			264°43'22"	5,00
1094	359745,12	1368515,42		
			233°59'58"	137,65
1095	359664,21	1368404,06		
			215°3'11"	11,54
1096	359654,76	1368397,43		
			233°21'47"	20,18
1097	359642,72	1368381,24		
			235°55'9"	11,39
1098	359636,34	1368371,81		
			235°51'51"	4,99
1099	359633,54	1368367,68		
			237°47'5"	21,98
1100	359621,82	1368349,08		
			231°55'3"	6,05
1101	359618,09	1368344,32		
			228°2'39"	5,46
1102	359614,44	1368340,26		
			233°53'26"	5,12
1103	359611,42	1368336,12		
			233°19'18"	9,58
1104	359605,70	1368328,44		
			240°51'7"	8,93
1105	359601,35	1368320,64		
			234°21'41"	31,00
1106	359583,29	1368295,45		
			183°36'40"	2,06
1107	359581,23	1368295,32		
			234°20'14"	10,63
1108	359575,03	1368286,68		
			232°1'30"	6,01
1109	359571,33	1368281,94		
			237°24'19"	10,30

Проект по планировке и межевания территории для размещения линейного объекта
 «Разработка проектно-сметной документации на строительство водопроводных сетей с. Елизаветовка,
 Азовского района Ростовской области»

1110	359565,78	1368273,26		
			323°2'26"	20,47
1111	359582,14	1368260,95		
			56°28'50"	7,46
1112	359586,26	1368267,17		
			56°32'12"	8,41
1113	359590,90	1368274,19		
			44°6'30"	3,63
1114	359593,51	1368276,72		
			55°33'22"	8,22
1115	359598,16	1368283,50		
			59°50'29"	9,28
1116	359602,82	1368291,52		
			53°30'44"	5,40
1117	359606,03	1368295,86		
			55°31'32"	8,71
1118	359610,96	1368303,04		
			55°28'10"	9,26
1119	359616,21	1368310,67		
			55°49'26"	7,19
1120	359620,25	1368316,62		
			54°48'28"	29,31
1121	359637,14	1368340,57		
			55°55'35"	31,49
1122	359654,78	1368366,65		
			55°55'19"	13,10
1123	359662,12	1368377,50		
			329°42'51"	25,08
1124	359683,78	1368364,85		
			331°39'33"	5,77
1125	359688,86	1368362,11		
			327°27'35"	15,90
1126	359702,26	1368353,56		
			327°28'57"	8,54
1127	359709,46	1368348,97		
			326°11'35"	20,36
1128	359726,38	1368337,64		
			325°11'33"	15,78
1129	359739,34	1368328,63		
			325°9'8"	5,22
1130	359743,62	1368325,65		
			328°32'18"	18,55
1131	359759,44	1368315,97		
			328°30'44"	13,50
1132	359770,95	1368308,92		
			328°31'4"	7,20
1133	359777,09	1368305,16		

Проект по планировке и межевания территории для размещения линейного объекта
 «Разработка проектно-сметной документации на строительство водопроводных сетей с. Елизаветовка,
 Азовского района Ростовской области»

			333°1'37"	14,44
1134	359789,96	1368298,61		
			339°46'31"	0,20
1135	359790,15	1368298,54		
			326°15'53"	21,00
1136	359807,61	1368286,88		
			326°17'40"	10,15
1137	359816,05	1368281,25		
			326°18'36"	3,53
1138	359818,99	1368279,29		
			324°26'6"	4,83
1139	359822,92	1368276,48		
			329°37'40"	2,49
1140	359825,07	1368275,22		
			329°34'1"	6,30
1141	359830,50	1368272,03		
			327°32'53"	2,31
1142	359832,45	1368270,79		
			322°49'31"	12,78
1143	359842,63	1368263,07		
			330°49'17"	3,14
1144	359845,37	1368261,54		
			323°50'42"	17,48
1145	359859,48	1368251,23		
			321°12'39"	17,97
1146	359873,49	1368239,97		
			321°11'35"	9,11
1147	359880,59	1368234,26		
			34°3'26"	3,46
1148	359883,46	1368236,20		
			344°24'2"	5,69
1149	359888,94	1368234,67		
			328°41'18"	12,70
1150	359899,79	1368228,07		
			325°46'46"	18,87
1151	359915,39	1368217,46		
			323°45'45"	13,41
1152	359926,21	1368209,53		
			325°6'23"	31,55
1153	359952,09	1368191,48		
			325°57'46"	17,85
1	359966,88	1368181,49		
Внутренний контур 1				
1154	359967,96	1368206,84		
			59°6'15"	29,02
1155	359982,86	1368231,74		
			56°25'59"	55,58

Проект по планировке и межевания территории для размещения линейного объекта
 «Разработка проектно-сметной документации на строительство водопроводных сетей с. Елизаветовка,
 Азовского района Ростовской области»

1156	360013,59	1368278,05		
			323°44'47"	1,86
1157	360015,09	1368276,95		
			56°24'5"	31,34
1158	360032,43	1368303,05		
			56°19'32"	20,34
1159	360043,71	1368319,98		
			54°14'47"	1,85
1160	360044,79	1368321,48		
			55°27'52"	16,35
1161	360054,06	1368334,95		
			57°58'44"	15,43
1162	360062,24	1368348,03		
			56°36'37"	7,94
1163	360066,61	1368354,66		
			68°14"	1,18
1164	360067,05	1368355,75		
			145°40'43"	9,31
1165	360059,36	1368361,00		
			147°38'28"	12,54
1166	360048,77	1368367,71		
			145°56'7"	13,57
1167	360037,53	1368375,31		
			149°28'23"	9,90
1168	360029,00	1368380,34		
			147°55'34"	3,54
1169	360026,00	1368382,22		
			147°21'56"	11,29
1170	360016,49	1368388,31		
			147°8'8"	26,37
1171	359994,34	1368402,62		
			153°40'3"	11,02
1172	359984,46	1368407,51		
			142°0'22"	2,96
1173	359982,13	1368409,33		
			142°46'47"	22,57
1174	359964,16	1368422,98		
			135°9'35"	2,54
1175	359962,36	1368424,77		
			148°45'3"	14,46
1176	359950,00	1368432,27		
			147°24'36"	78,61
1177	359883,77	1368474,61		
			135°56'42"	11,58
1178	359875,45	1368482,66		
			149°4'36"	4,88
1179	359871,26	1368485,17		

Проект по планировке и межевания территории для размещения линейного объекта
 «Разработка проектно-сметной документации на строительство водопроводных сетей с. Елизаветовка,
 Азовского района Ростовской области»

			145°28'36"	11,82
1180	359861,52	1368491,87		
			143°11'8"	14,50
1181	359849,91	1368500,56		
			149°3'36"	20,75
1182	359832,11	1368511,23		
			147°2'19"	15,05
1183	359819,48	1368519,42		
			137°32'42"	4,46
1184	359816,19	1368522,43		
			155°25'29"	3,61
1185	359812,91	1368523,93		
			143°48'46"	20,82
1186	359796,11	1368536,22		
			143°41'17"	7,40
1187	359790,15	1368540,60		
			142°1'48"	14,27
1188	359778,90	1368549,38		
			231°42'18"	4,66
1189	359776,01	1368545,72		
			234°48'11"	13,50
1190	359768,23	1368534,69		
			235°24'43"	4,07
1191	359765,92	1368531,34		
			237°22'30"	13,13
1192	359758,84	1368520,28		
			237°21'50"	4,52
1193	359756,40	1368516,47		
			234°43'17"	10,80
1194	359750,16	1368507,65		
			234°46'34"	4,25
1195	359747,71	1368504,18		
			237°58'21"	19,21
1196	359737,52	1368487,89		
			234°27'12"	14,64
1197	359729,01	1368475,98		
			232°56'30"	15,20
1198	359719,85	1368463,85		
			232°8'8"	9,56
1199	359713,98	1368456,30		
			232°28'42"	2,99
4062	359712,16	1368453,93		
			270°0'0"	0,01
1200	359712,16	1368453,92		
			235°17'50"	4,71
1202	359709,48	1368450,05		
			233°8'58"	17,81

Проект по планировке и межевания территории для размещения линейного объекта
 «Разработка проектно-сметной документации на строительство водопроводных сетей с. Елизаветовка,
 Азовского района Ростовской области»

1203	359698,80	1368435,80		
			234°9'37"	11,02
1204	359692,35	1368426,87		
			235°21'45"	2,52
1205	359690,92	1368424,80		
			237°25'25"	15,84
1206	359682,39	1368411,45		
			237°26'0"	7,36
1207	359678,43	1368405,25		
			239°5'41"	3,37
1208	359676,70	1368402,36		
			329°23'48"	33,27
1209	359705,34	1368385,42		
			323°24'6"	4,65
1210	359709,07	1368382,65		
			331°23'23"	2,13
1211	359710,94	1368381,63		
			329°8'35"	4,60
1212	359714,89	1368379,27		
			323°43'21"	7,74
1213	359721,13	1368374,69		
			327°24'21"	36,40
1214	359751,80	1368355,08		
			322°53'9"	4,69
1215	359755,54	1368352,25		
			325°26'26"	14,44
1216	359767,43	1368344,06		
			325°22'5"	5,74
1217	359772,15	1368340,80		
			330°25'42"	4,52
1218	359776,08	1368338,57		
			326°33'18"	10,38
1219	359784,74	1368332,85		
			309°48'21"	3,75
1220	359787,14	1368329,97		
			326°54'6"	19,61
1221	359803,57	1368319,26		
			326°51'3"	29,68
1222	359828,42	1368303,03		
			322°53'40"	4,38
1223	359831,91	1368300,39		
			322°47'41"	17,41
1224	359845,78	1368289,86		
			323°5'42"	3,26
1225	359848,39	1368287,90		
			323°40'3"	16,42
1226	359861,62	1368278,17		

Проект по планировке и межевания территории для размещения линейного объекта
 «Разработка проектно-сметной документации на строительство водопроводных сетей с. Елизаветовка,
 Азовского района Ростовской области»

			328°39'39"	13,86
1227	359873,46	1368270,96		
			324°3'56"	29,04
1228	359896,97	1368253,92		
			326°32'55"	23,31
1229	359916,42	1368241,07		
			326°31'58"	19,98
1230	359933,09	1368230,05		
			326°21'6"	41,89
1154	359967,96	1368206,84		
Внутренний контур 2				
1231	360079,37	1368378,08		
			62°49'2"	44,37
1232	360099,64	1368417,55		
			69°55'9"	60,00
1233	360120,24	1368473,90		
			76°37'5"	63,95
1234	360135,04	1368536,11		
			101°51'20"	19,57
1235	360131,02	1368555,26		
			145°29'17"	32,86
1236	360103,94	1368573,88		
			55°54'41"	1,20
1237	360104,61	1368574,87		
			143°19'4"	1,22
1238	360103,63	1368575,60		
			147°30'58"	13,70
1239	360092,07	1368582,96		
			146°49'34"	4,00
1240	360088,72	1368585,15		
			146°27'32"	23,49
1241	360069,14	1368598,13		
			144°52'59"	11,25
1242	360059,94	1368604,60		
			151°13'2"	4,51
1243	360055,99	1368606,77		
			146°4'34"	27,16
1244	360033,45	1368621,93		
			147°34'42"	16,92
1245	360019,17	1368631,00		
			147°4'8"	5,44
1246	360014,60	1368633,96		
			146°18'36"	5,05
1247	360010,40	1368636,76		
			147°57'17"	4,54
1248	360006,55	1368639,17		
			148°6'15"	10,54

Проект по планировке и межевания территории для размещения линейного объекта
 «Разработка проектно-сметной документации на строительство водопроводных сетей с. Елизаветовка,
 Азовского района Ростовской области»

1249	359997,60	1368644,74		
			140°42'39"	39,94
1250	359966,69	1368670,03		
			146°7'23"	44,20
1251	359929,99	1368694,67		
			237°19'40"	2,19
1252	359928,81	1368692,83		
			145°5'1"	3,11
1253	359926,26	1368694,61		
			142°37'46"	20,82
1254	359909,71	1368707,25		
			144°1'23"	12,58
1255	359899,53	1368714,64		
			144°8'9"	11,62
1256	359890,11	1368721,45		
			181°19'56"	0,43
1257	359889,68	1368721,44		
			233°25'48"	15,68
1258	359880,34	1368708,85		
			236°43'45"	14,78
1259	359872,23	1368696,49		
			236°30'20"	9,75
1260	359866,85	1368688,36		
			237°48'48"	8,03
1261	359862,57	1368681,56		
			233°57'28"	19,80
1262	359850,92	1368665,55		
			236°40'50"	23,16
1263	359838,20	1368646,20		
			237°43'43"	18,04
1264	359828,57	1368630,95		
			236°57'47"	21,66
1265	359816,76	1368612,79		
			238°14'41"	11,17
1266	359810,88	1368603,29		
			234°37'17"	4,61
1267	359808,21	1368599,53		
			239°2'42"	11,39
1268	359802,35	1368589,76		
			239°3'41"	19,70
1269	359792,22	1368572,86		
			327°54'6"	12,38
1270	359802,71	1368566,28		
			308°52'37"	3,71
1271	359805,04	1368563,39		
			332°31'1"	11,72
1272	359815,44	1368557,98		

Проект по планировке и межевания территории для размещения линейного объекта
 «Разработка проектно-сметной документации на строительство водопроводных сетей с. Елизаветовка,
 Азовского района Ростовской области»

			325°7'31"	30,85
1273	359840,75	1368540,34		
			325°11'2"	14,68
1274	359852,80	1368531,96		
			320°29'52"	4,35
1275	359856,16	1368529,19		
			330°23'40"	10,20
1276	359865,03	1368524,15		
			325°19'30"	29,04
1277	359888,91	1368507,63		
			319°31'52"	3,76
1278	359891,77	1368505,19		
			331°14'59"	13,72
1279	359903,80	1368498,59		
			323°29'11"	4,50
1280	359907,42	1368495,91		
			326°22'0"	11,23
1281	359916,77	1368489,69		
			13°24'35"	1,55
1282	359918,28	1368490,05		
			315°19'48"	3,68
1283	359920,90	1368487,46		
			284°55'54"	0,78
1284	359921,10	1368486,71		
			318°55'22"	2,48
1285	359922,97	1368485,08		
			326°39'59"	3,57
1286	359925,95	1368483,12		
			325°50'36"	11,24
1287	359935,25	1368476,81		
			326°20'58"	8,08
1288	359941,98	1368472,33		
			318°54'23"	25,12
1289	359960,91	1368455,82		
			328°44'52"	27,91
1290	359984,77	1368441,34		
			331°3'4"	11,61
1291	359994,93	1368435,72		
			331°0'41"	2,54
1292	359997,15	1368434,49		
			324°21'17"	3,09
1293	359999,66	1368432,69		
			322°34'33"	9,92
1294	360007,54	1368426,66		
			325°55'44"	86,72
1231	360079,37	1368378,08		
Внутренний контур 3				

Проект по планировке и межевания территории для размещения линейного объекта
 «Разработка проектно-сметной документации на строительство водопроводных сетей с. Елизаветовка,
 Азовского района Ростовской области»

1296	359792,01	1368609,63		
			62°34'17"	4,45
1297	359794,06	1368613,58		
			59°31'17"	28,37
1298	359808,45	1368638,03		
			59°43'36"	12,10
1299	359814,55	1368648,48		
			59°42'3"	9,61
1300	359819,40	1368656,78		
			55°34'4"	6,21
1301	359822,91	1368661,90		
			55°31'36"	16,84
1302	359832,44	1368675,78		
			55°56'50"	9,20
1303	359837,59	1368683,40		
			55°53'24"	14,00
1304	359845,44	1368694,99		
			58°51'47"	10,21
1305	359850,72	1368703,73		
			55°57'47"	10,08
1306	359856,36	1368712,08		
			55°59'34"	13,02
1307	359863,64	1368722,87		
			59°33'24"	13,22
1308	359870,34	1368734,27		
			144°14'26"	12,90
1309	359859,87	1368741,81		
			146°7'6"	4,14
1310	359856,43	1368744,12		
			143°41'35"	3,46
1311	359853,64	1368746,17		
			147°27'43"	2,62
1312	359851,43	1368747,58		
			142°3'9"	1,38
1313	359850,34	1368748,43		
			143°54'54"	5,84
1314	359845,62	1368751,87		
			142°27'10"	16,41
1315	359832,61	1368761,87		
			147°36'53"	19,98
1316	359815,74	1368772,57		
			144°29'30"	25,17
1317	359795,25	1368787,19		
			143°52'51"	11,45
1318	359786,00	1368793,94		
			136°41'5"	4,81
1319	359782,50	1368797,24		

Проект по планировке и межевания территории для размещения линейного объекта
 «Разработка проектно-сметной документации на строительство водопроводных сетей с. Елизаветовка,
 Азовского района Ростовской области»

			144°8'18"	5,34
1320	359778,17	1368800,37		
			148°35'28"	7,94
1321	359771,39	1368804,51		
			141°28'19"	4,08
1322	359768,20	1368807,05		
			151°20'3"	3,29
1323	359765,31	1368808,63		
			150°1'14"	9,69
1324	359756,92	1368813,47		
			141°24'27"	3,99
1325	359753,80	1368815,96		
			146°35'57"	13,19
1326	359742,79	1368823,22		
			148°17'21"	9,07
1327	359735,07	1368827,99		
			144°43'6"	8,59
1328	359728,06	1368832,95		
			147°31'29"	10,21
1329	359719,45	1368838,43		
			145°28'3"	4,90
1330	359715,41	1368841,21		
			144°15'19"	16,71
1331	359701,85	1368850,97		
			145°51'25"	19,63
1332	359685,60	1368861,99		
			142°5'55"	3,78
1333	359682,62	1368864,31		
			149°12'38"	9,59
1334	359674,38	1368869,22		
			145°5'15"	40,82
1335	359640,91	1368892,58		
			145°12'50"	30,59
1336	359615,79	1368910,03		
			147°54'43"	42,47
1337	359579,81	1368932,59		
			237°48'4"	91,24
1338	359531,19	1368855,38		
			239°37'11"	12,30
1339	359524,97	1368844,77		
			238°16'59"	25,70
1340	359511,46	1368822,91		
			235°9'17"	15,68
1341	359502,50	1368810,04		
			240°9'49"	15,52
1342	359494,78	1368796,58		
			223°21'25"	3,45

Проект по планировке и межевания территории для размещения линейного объекта
 «Разработка проектно-сметной документации на строительство водопроводных сетей с. Елизаветовка,
 Азовского района Ростовской области»

1343	359492,27	1368794,21		
			238°16'6"	18,42
1344	359482,58	1368778,54		
			328°25'38"	10,81
1345	359491,79	1368772,88		
			327°36'38"	8,06
1346	359498,60	1368768,56		
			328°14'26"	6,42
1347	359504,06	1368765,18		
			328°16'55"	14,59
1348	359516,47	1368757,51		
			328°14'55"	8,86
1349	359524,00	1368752,85		
			326°47'2"	12,74
1350	359534,66	1368745,87		
			326°32'49"	4,03
1351	359538,02	1368743,65		
			325°49'42"	11,22
1352	359547,30	1368737,35		
			324°1'40"	2,30
1353	359549,16	1368736,00		
			323°48'50"	9,55
1354	359556,87	1368730,36		
			327°40'3"	12,99
1355	359567,85	1368723,41		
			328°15'54"	3,82
1356	359571,10	1368721,40		
			327°7'36"	15,18
1357	359583,85	1368713,16		
			326°57'17"	8,88
1358	359591,29	1368708,32		
			324°37'35"	10,57
1359	359599,91	1368702,20		
			324°31'44"	9,01
1360	359607,25	1368696,97		
			318°45'24"	2,81
1361	359609,36	1368695,12		
			328°28'26"	7,86
1362	359616,06	1368691,01		
			325°10'32"	12,61
1363	359626,41	1368683,81		
			325°9'16"	9,63
1364	359634,31	1368678,31		
			327°18'45"	10,15
1365	359642,85	1368672,83		
			323°7'49"	3,25
1366	359645,45	1368670,88		

Проект по планировке и межевания территории для размещения линейного объекта
 «Разработка проектно-сметной документации на строительство водопроводных сетей с. Елизаветовка,
 Азовского района Ростовской области»

			326°43'6"	4,28
1367	359649,03	1368668,53		
			327°0'53"	10,60
1368	359657,92	1368662,76		
			326°46'15"	7,24
1369	359663,98	1368658,79		
			325°15'25"	5,28
1370	359668,32	1368655,78		
			324°23'36"	4,81
1371	359672,23	1368652,98		
			324°22'17"	8,77
1372	359679,36	1368647,87		
			324°17'15"	4,95
1373	359683,38	1368644,98		
			327°14'17"	2,57
1374	359685,54	1368643,59		
			322°45'40"	4,35
1375	359689,00	1368640,96		
			325°6'30"	11,24
1376	359698,22	1368634,53		
			324°28'44"	8,16
1377	359704,86	1368629,79		
			325°7'44"	3,50
1378	359707,73	1368627,79		
			323°19'33"	2,34
1379	359709,61	1368626,39		
			323°43'33"	7,50
1380	359715,66	1368621,95		
			322°47'1"	3,97
1381	359718,82	1368619,55		
			322°50'14"	5,08
1382	359722,87	1368616,48		
			324°4'14"	12,07
1383	359732,64	1368609,40		
			324°5'54"	12,07
1384	359742,42	1368602,32		
			335°33'4"	9,21
1385	359750,80	1368598,51		
			335°34'35"	11,73
1386	359761,48	1368593,66		
			334°28'51"	4,41
1387	359765,46	1368591,76		
			330°22'48"	13,68
1295	359777,35	1368585,00		
			59°14'19"	28,66
1296	359792,01	1368609,63		
Внутренний контур 4				

Проект по планировке и межевания территории для размещения линейного объекта
 «Разработка проектно-сметной документации на строительство водопроводных сетей с. Елизаветовка,
 Азовского района Ростовской области»

1389	359938,41	1368833,77		
			54°9'22"	20,00
1390	359950,12	1368849,98		
			56°40'35"	18,66
1391	359960,37	1368865,57		
			52°7'0"	11,99
1392	359967,73	1368875,03		
			52°19'3"	25,09
1393	359983,07	1368894,89		
			53°33'28"	13,40
1394	359991,03	1368905,67		
			141°2'31"	43,20
1395	359957,44	1368932,83		
			234°51'35"	5,70
1396	359954,16	1368928,17		
			144°52'14"	3,75
1397	359951,09	1368930,33		
			143°23'26"	15,85
1398	359938,37	1368939,78		
			146°38'42"	26,10
1399	359916,57	1368954,13		
			57°47'40"	1,82
1400	359917,54	1368955,67		
			142°39'13"	17,79
1401	359903,40	1368966,46		
			149°12'9"	33,14
1402	359874,93	1368983,43		
			144°23'50"	20,44
1403	359858,31	1368995,33		
			144°57'6"	21,64
1404	359840,59	1369007,76		
			150°15'36"	29,15
1405	359815,28	1369022,22		
			145°37'36"	17,91
1406	359800,50	1369032,33		
			148°17'58"	41,47
1407	359765,22	1369054,12		
			146°59'24"	31,55
1408	359738,76	1369071,31		
			146°12'3"	16,02
1409	359725,45	1369080,22		
			149°23'33"	16,56
1410	359711,20	1369088,65		
			145°26'32"	56,22
1411	359664,90	1369120,54		
			145°36'29"	27,39
1412	359642,30	1369136,01		

Проект по планировке и межевания территории для размещения линейного объекта
 «Разработка проектно-сметной документации на строительство водопроводных сетей с. Елизаветовка,
 Азовского района Ростовской области»

			146°45'37"	28,24
1413	359618,68	1369151,49		
			147°4'0"	220,34
1414	359433,75	1369271,28		
			236°35'21"	63,22
1415	359398,94	1369218,51		
			233°37'46"	17,67
1416	359388,46	1369204,28		
			236°16'57"	23,02
1417	359375,68	1369185,13		
			240°23'8"	16,90
1418	359367,33	1369170,44		
			298°43'31"	4,39
1419	359369,44	1369166,59		
			236°9'42"	13,92
1420	359361,69	1369155,03		
			236°30'19"	17,09
1421	359352,26	1369140,78		
			238°41'4"	16,47
1422	359343,70	1369126,71		
			327°53'9"	12,81
1423	359354,55	1369119,90		
			325°8'4"	10,41
1424	359363,09	1369113,95		
			315°19'44"	3,70
1425	359365,72	1369111,35		
			339°43'28"	1,67
1426	359367,29	1369110,77		
			325°40'3"	4,70
1427	359371,17	1369108,12		
			323°26'15"	10,07
1428	359379,26	1369102,12		
			325°33'40"	10,19
1429	359387,66	1369096,36		
			326°45'44"	5,27
1430	359392,07	1369093,47		
			316°51'16"	3,93
1431	359394,94	1369090,78		
			326°15'53"	38,66
1432	359427,09	1369069,31		
			48°18'7"	3,68
1433	359429,54	1369072,06		
			320°14'52"	27,52
1434	359450,70	1369054,46		
			320°14'27"	3,17
1435	359453,14	1369052,43		
			318°10'26"	10,86

Проект по планировке и межевания территории для размещения линейного объекта
 «Разработка проектно-сметной документации на строительство водопроводных сетей с. Елизаветовка,
 Азовского района Ростовской области»

1436	359461,23	1369045,19		
			325°11'12"	35,22
1437	359490,15	1369025,08		
			325°10'16"	32,23
1438	359516,61	1369006,67		
			347°55'29"	4,11
1439	359520,63	1369005,81		
			325°58'59"	30,14
1440	359545,61	1368988,95		
			326°18'57"	27,86
1441	359568,79	1368973,50		
			331°32'17"	12,02
1442	359579,36	1368967,77		
			317°6'2"	14,47
1443	359589,96	1368957,92		
			46°59'32"	1,63
1444	359591,07	1368959,11		
			324°54'52"	105,22
1445	359677,17	1368898,63		
			326°38'51"	37,69
1446	359708,65	1368877,91		
			324°37'22"	23,27
1447	359727,62	1368864,44		
			319°56'56"	4,18
1448	359730,82	1368861,75		
			321°6'56"	3,19
1449	359733,30	1368859,75		
			324°7'17"	11,91
1450	359742,95	1368852,77		
			324°37'28"	20,55
1451	359759,71	1368840,87		
			326°12'54"	10,03
1452	359768,05	1368835,29		
			322°38'22"	4,20
1453	359771,39	1368832,74		
			325°2'28"	8,52
1454	359778,37	1368827,86		
			325°14'18"	14,68
1455	359790,43	1368819,49		
			325°37'41"	23,77
1456	359810,05	1368806,07		
			328°29'12"	13,58
1457	359821,63	1368798,97		
			327°33'30"	11,97
1458	359831,73	1368792,55		
			326°38'56"	63,81
1388	359885,03	1368757,47		

Проект по планировке и межевания территории для размещения линейного объекта
 «Разработка проектно-сметной документации на строительство водопроводных сетей с. Елизаветовка,
 Азовского района Ростовской области»

			55°1'24"	93,12
1389	359938,41	1368833,77		
Внутренний контур 5				
1460	359473,47	1368814,97		
			46°54'33"	4,24
1461	359476,37	1368818,07		
			56°7'37"	8,68
1462	359481,21	1368825,28		
			59°59'27"	11,02
1463	359486,72	1368834,82		
			59°3'5"	26,21
1464	359500,20	1368857,30		
			60°40'13"	17,99
1465	359509,01	1368872,98		
			53°52'13"	13,16
1466	359516,77	1368883,61		
			58°11'44"	13,91
1467	359524,10	1368895,43		
			57°59'26"	14,28
1468	359531,67	1368907,54		
			56°1'23"	19,93
1469	359542,81	1368924,07		
			59°55'48"	17,04
1470	359551,35	1368938,82		
			56°43'50"	5,67
1471	359554,46	1368943,56		
			64°43'21"	5,97
1472	359557,01	1368948,96		
			145°51'28"	36,19
1473	359527,06	1368969,27		
			150°44'19"	7,79
1474	359520,26	1368973,08		
			120°6'50"	1,73
1475	359519,39	1368974,58		
			146°20'44"	4,49
1476	359515,65	1368977,07		
			145°43'34"	8,43
1477	359508,68	1368981,82		
			140°4'5"	4,64
1478	359505,12	1368984,80		
			146°18'8"	20,17
1479	359488,34	1368995,99		
			142°16'58"	4,46
1480	359484,81	1368998,72		
			144°21'58"	21,42
1481	359467,40	1369011,20		
			144°54'42"	8,75

Проект по планировке и межевания территории для размещения линейного объекта
 «Разработка проектно-сметной документации на строительство водопроводных сетей с. Елизаветовка,
 Азовского района Ростовской области»

1482	359460,24	1369016,23		
			142°29'38"	5,04
1483	359456,24	1369019,30		
			147°47'56"	9,61
1484	359448,11	1369024,42		
			145°7'34"	11,54
1485	359438,64	1369031,02		
			144°16'58"	4,08
1486	359435,33	1369033,40		
			145°45'10"	31,65
1487	359409,17	1369051,21		
			147°52'18"	6,41
1488	359403,74	1369054,62		
			146°42'37"	3,97
1489	359400,42	1369056,80		
			149°36'29"	9,11
1490	359392,56	1369061,41		
			147°6'28"	4,38
1491	359388,88	1369063,79		
			146°49'18"	16,77
1492	359374,84	1369072,97		
			61°0'32"	2,64
1493	359376,12	1369075,28		
			150°52'46"	4,21
1494	359372,44	1369077,33		
			143°48'11"	11,41
1495	359363,23	1369084,07		
			144°14'39"	8,85
1496	359356,05	1369089,24		
			146°53'59"	3,77
1497	359352,89	1369091,30		
			154°4'31"	4,80
1498	359348,57	1369093,40		
			147°42'26"	8,87
1499	359341,07	1369098,14		
			146°36'48"	13,10
1500	359330,13	1369105,35		
			236°50'32"	15,23
1501	359321,80	1369092,60		
			240°56'4"	5,02
1502	359319,36	1369088,21		
			237°57'31"	25,16
1503	359306,01	1369066,88		
			154°11'44"	2,02
1504	359304,19	1369067,76		
			244°21'33"	1,66
1505	359303,47	1369066,26		

Проект по планировке и межевания территории для размещения линейного объекта
 «Разработка проектно-сметной документации на строительство водопроводных сетей с. Елизаветовка,
 Азовского района Ростовской области»

			246°21'55"	47,77
1506	359284,32	1369022,50		
			240°51'9"	55,68
1507	359257,20	1368973,87		
			240°52'14"	11,89
1508	359251,41	1368963,48		
			202°5'40"	1,09
1509	359250,40	1368963,07		
			241°24'49"	22,82
1510	359239,48	1368943,03		
			251°4'32"	2,59
1511	359238,64	1368940,58		
			326°47'31"	16,82
1512	359252,71	1368931,37		
			327°32'47"	20,05
1513	359269,63	1368920,61		
			328°22'35"	9,23
1514	359277,49	1368915,77		
			328°20'52"	5,85
1515	359282,47	1368912,70		
			328°20'56"	5,15
1516	359286,85	1368910,00		
			328°24'49"	8,99
1517	359294,51	1368905,29		
			327°15'54"	4,16
1518	359298,01	1368903,04		
			325°2'25"	4,38
1519	359301,60	1368900,53		
			326°43'1"	12,50
1520	359312,05	1368893,67		
			327°36'15"	14,61
1521	359324,39	1368885,84		
			326°53'7"	29,56
1522	359349,15	1368869,69		
			324°39'14"	24,37
1523	359369,03	1368855,59		
			329°8'35"	4,60
1524	359372,98	1368853,23		
			324°54'43"	11,71
1525	359382,56	1368846,50		
			326°39'43"	4,97
1526	359386,71	1368843,77		
			325°53'56"	6,96
1527	359392,47	1368839,87		
			324°41'9"	18,79
1528	359407,80	1368829,01		
			312°21'27"	1,84

Проект по планировке и межевания территории для размещения линейного объекта
 «Разработка проектно-сметной документации на строительство водопроводных сетей с. Елизаветовка,
 Азовского района Ростовской области»

1529	359409,04	1368827,65		
			326°36'31"	3,72
1530	359412,15	1368825,60		
			323°38'47"	12,65
1531	359422,34	1368818,10		
			327°17'45"	9,99
1532	359430,75	1368812,70		
			327°12'57"	2,81
1533	359433,11	1368811,18		
			326°52'9"	32,11
1459	359460,00	1368793,63		
			57°44'23"	25,24
1460	359473,47	1368814,97		
Внутренний контур б				
1534	359217,60	1368959,25		
			59°13'48"	109,05
1535	359273,39	1369052,95		
			22°53'26"	0,49
1536	359273,84	1369053,14		
			45°19'20"	8,80
1537	359280,03	1369059,40		
			65°22'44"	18,46
1538	359287,72	1369076,18		
			60°29'9"	17,56
1539	359296,37	1369091,46		
			58°45'35"	29,85
1540	359311,85	1369116,98		
			145°45'9"	15,96
1541	359298,66	1369125,96		
			149°50'16"	3,06
1542	359296,01	1369127,50		
			148°55'11"	5,06
1543	359291,68	1369130,11		
			145°30'13"	9,85
1544	359283,56	1369135,69		
			145°21'10"	5,31
1545	359279,19	1369138,71		
			145°29'30"	1,94
1546	359277,59	1369139,81		
			145°57'56"	22,60
1547	359258,86	1369152,46		
			146°0'20"	18,26
1548	359243,72	1369162,67		
			147°50'40"	4,04
1549	359240,30	1369164,82		
			146°48'15"	18,98
1550	359224,42	1369175,21		

Проект по планировке и межевания территории для размещения линейного объекта
 «Разработка проектно-сметной документации на строительство водопроводных сетей с. Елизаветовка,
 Азовского района Ростовской области»

			153°56'55"	5,99
1551	359219,04	1369177,84		
			144°36'27"	39,95
1552	359186,47	1369200,98		
			55°6'34"	0,93
1553	359187,00	1369201,74		
			145°50'11"	8,39
1554	359180,06	1369206,45		
			142°6'5"	4,23
1555	359176,72	1369209,05		
			143°17'12"	9,52
1556	359169,09	1369214,74		
			143°21'41"	9,92
1557	359161,13	1369220,66		
			139°19'38"	3,47
1558	359158,50	1369222,92		
			144°1'12"	10,69
1559	359149,85	1369229,20		
			147°47'9"	2,91
1560	359147,39	1369230,75		
			142°56'14"	5,94
1561	359142,65	1369234,33		
			139°56'55"	3,28
1562	359140,14	1369236,44		
			146°1'14"	3,29
1563	359137,41	1369238,28		
			139°8'16"	1,67
1564	359136,15	1369239,37		
			143°7'49"	4,45
1565	359132,59	1369242,04		
			144°57'4"	15,67
1566	359119,76	1369251,04		
			145°7'27"	26,27
1567	359098,21	1369266,06		
			147°48'16"	14,04
1568	359086,33	1369273,54		
			145°56'45"	3,05
1569	359083,80	1369275,25		
			144°42'20"	9,31
1570	359076,20	1369280,63		
			135°0'0"	1,02
1571	359075,48	1369281,35		
			146°33'48"	15,06
1572	359062,91	1369289,65		
			142°5'13"	3,95
1573	359059,79	1369292,08		
			144°55'54"	1,84

Проект по планировке и межевания территории для размещения линейного объекта
 «Разработка проектно-сметной документации на строительство водопроводных сетей с. Елизаветовка,
 Азовского района Ростовской области»

1574	359058,28	1369293,14		
			144°55'48"	10,83
1575	359049,42	1369299,36		
			140°16'9"	3,93
1576	359046,40	1369301,87		
			152°35'13"	3,32
1577	359043,45	1369303,40		
			145°53'57"	11,22
1578	359034,16	1369309,69		
			147°45'12"	3,52
1579	359031,18	1369311,57		
			146°29'30"	13,13
1580	359020,23	1369318,82		
			239°30'33"	11,43
1581	359014,43	1369308,97		
			239°28'22"	15,53
1582	359006,54	1369295,59		
			237°38'9"	5,75
1583	359003,46	1369290,73		
			237°2'40"	12,33
1584	358996,75	1369280,38		
			236°19'58"	20,87
1585	358985,18	1369263,01		
			233°24'33"	1,64
1586	358984,20	1369261,69		
			237°45'57"	11,68
1587	358977,97	1369251,81		
			238°47'56"	8,69
1588	358973,47	1369244,38		
			235°22'34"	3,57
1589	358971,44	1369241,44		
			241°50'55"	4,68
1590	358969,23	1369237,31		
			232°57'57"	6,28
1591	358965,45	1369232,30		
			241°38'16"	13,83
1592	358958,88	1369220,13		
			238°55'46"	7,34
1593	358955,09	1369213,84		
			239°44'37"	31,54
1594	358939,20	1369186,60		
			239°34'44"	32,05
1595	358922,97	1369158,96		
			0°0'0"	0,01
1596	358922,98	1369158,96		
			325°35'6"	10,74
1597	358931,84	1369152,89		

Проект по планировке и межевания территории для размещения линейного объекта
 «Разработка проектно-сметной документации на строительство водопроводных сетей с. Елизаветовка,
 Азовского района Ростовской области»

			327°2'10"	2,41
1598	358933,86	1369151,58		
			326°36'15"	23,76
1599	358953,70	1369138,50		
			313°46'53"	0,66
1600	358954,16	1369138,02		
			326°54'25"	3,46
1601	358957,06	1369136,13		
			325°10'9"	9,33
1602	358964,72	1369130,80		
			325°13'17"	12,55
1603	358975,03	1369123,64		
			327°46'17"	2,72
1604	358977,33	1369122,19		
			329°16'42"	4,87
1605	358981,52	1369119,70		
			325°34'57"	12,67
1606	358991,97	1369112,54		
			326°2'2"	4,03
1607	358995,31	1369110,29		
			320°38'36"	5,39
1608	358999,48	1369106,87		
			328°9'33"	9,97
1609	359007,95	1369101,61		
			328°30'46"	3,75
1610	359011,15	1369099,65		
			326°56'26"	4,03
1611	359014,53	1369097,45		
			323°41'9"	9,69
1612	359022,34	1369091,71		
			323°47'36"	12,44
1613	359032,38	1369084,36		
			332°56'24"	5,69
1614	359037,45	1369081,77		
			323°3'28"	4,74
1615	359041,24	1369078,92		
			325°22'54"	8,04
1616	359047,86	1369074,35		
			329°0'58"	4,88
1617	359052,04	1369071,84		
			323°59'7"	3,35
1618	359054,75	1369069,87		
			323°56'26"	11,74
1619	359064,24	1369062,96		
			332°3'53"	4,67
1620	359068,37	1369060,77		
			232°1'43"	1,56

Проект по планировке и межевания территории для размещения линейного объекта
 «Разработка проектно-сметной документации на строительство водопроводных сетей с. Елизаветовка,
 Азовского района Ростовской области»

1621	359067,41	1369059,54		
			323°26'9"	25,88
1622	359088,20	1369044,12		
			232°21'9"	0,44
1623	359087,93	1369043,77		
			324°59'7"	16,43
1624	359101,39	1369034,34		
			52°8'45"	2,44
1625	359102,89	1369036,27		
			325°58'58"	6,31
1626	359108,12	1369032,74		
			324°14'34"	10,30
1627	359116,48	1369026,72		
			322°6'42"	3,71
1628	359119,41	1369024,44		
			328°25'38"	4,35
1629	359123,12	1369022,16		
			322°28'40"	15,10
1630	359135,10	1369012,96		
			322°29'21"	3,04
1631	359137,51	1369011,11		
			326°48'9"	2,90
1632	359139,94	1369009,52		
			326°11'43"	8,30
1633	359146,84	1369004,90		
			326°10'53"	8,64
1634	359154,02	1369000,09		
			233°48'25"	0,51
1635	359153,72	1368999,68		
			326°58'1"	20,80
1636	359171,16	1368988,34		
			53°7'49"	0,35
1637	359171,37	1368988,62		
			325°10'32"	0,28
1638	359171,60	1368988,46		
			325°50'42"	14,69
1639	359183,76	1368980,21		
			326°33'20"	3,88
1640	359187,00	1368978,07		
			326°46'6"	9,71
1641	359195,12	1368972,75		
			56°36'42"	0,53
1642	359195,41	1368973,19		
			327°51'46"	26,21
1534	359217,60	1368959,25		
Внутренний контур 7				
1643	359329,34	1369137,30		

Проект по планировке и межеванию территории для размещения линейного объекта
 «Разработка проектно-сметной документации на строительство водопроводных сетей с. Елизаветовка,
 Азовского района Ростовской области»

			57°49'3"	4,11
1644	359331,53	1369140,78		
			57°52'20"	11,40
1645	359337,59	1369150,43		
			57°50'55"	15,39
1646	359345,78	1369163,46		
			57°7'21"	8,22
1647	359350,24	1369170,36		
			59°35'33"	3,00
1648	359351,76	1369172,95		
			57°32'38"	55,64
1649	359381,62	1369219,90		
			49°53'57"	2,98
1650	359383,54	1369222,18		
			54°32'57"	12,28
1651	359390,66	1369232,18		
			61°53'6"	7,11
1652	359394,01	1369238,45		
			61°49'57"	11,67
1653	359399,52	1369248,74		
			60°48'37"	19,34
1654	359408,95	1369265,62		
			62°31'29"	21,39
1655	359418,82	1369284,60		
			146°41'40"	11,16
1656	359409,49	1369290,73		
			146°31'23"	16,42
1657	359395,79	1369299,79		
			138°20'19"	5,10
1658	359391,98	1369303,18		
			147°49'44"	1,46
1659	359390,74	1369303,96		
			55°35'30"	3,54
1660	359392,74	1369306,88		
			144°26'59"	5,21
1661	359388,50	1369309,91		
			234°26'42"	3,84
1662	359386,27	1369306,79		
			147°43'47"	4,81
1663	359382,20	1369309,36		
			147°45'8"	16,53
1664	359368,22	1369318,18		
			147°43'39"	8,18
1665	359361,30	1369322,55		
			147°42'11"	13,12
1666	359350,21	1369329,56		
			144°4'35"	6,90

Проект по планировке и межевания территории для размещения линейного объекта
 «Разработка проектно-сметной документации на строительство водопроводных сетей с. Елизаветовка,
 Азовского района Ростовской области»

1667	359344,62	1369333,61		
			147°17'8"	18,24
1668	359329,27	1369343,47		
			147°15'6"	20,59
1669	359311,95	1369354,61		
			148°4'25"	23,88
1670	359291,68	1369367,24		
			151°23'23"	4,89
1671	359287,39	1369369,58		
			148°53'5"	10,37
1672	359278,51	1369374,94		
			145°44'21"	3,34
1673	359275,75	1369376,82		
			154°51'0"	10,14
1674	359266,57	1369381,13		
			148°20'47"	170,62
1675	359121,33	1369470,67		
			234°11'0"	65,84
1676	359082,80	1369417,28		
			236°42'58"	28,17
1677	359067,34	1369393,73		
			236°53'26"	24,37
1678	359054,03	1369373,32		
			238°57'52"	15,03
1679	359046,28	1369360,44		
			238°53'36"	20,61
1680	359035,63	1369342,79		
			324°45'37"	12,30
1681	359045,68	1369335,69		
			323°33'21"	4,04
1682	359048,93	1369333,29		
			320°42'48"	15,98
1683	359061,30	1369323,17		
			326°41'54"	38,89
1684	359093,80	1369301,82		
			323°49'57"	13,22
1685	359104,47	1369294,02		
			323°47'59"	19,00
1686	359119,80	1369282,80		
			325°7'51"	16,84
1687	359133,62	1369273,17		
			322°30'40"	3,52
1688	359136,41	1369271,03		
			326°5'12"	2,13
1689	359138,18	1369269,84		
			323°50'39"	16,05
1690	359151,14	1369260,37		

Проект по планировке и межевания территории для размещения линейного объекта
 «Разработка проектно-сметной документации на строительство водопроводных сетей с. Елизаветовка,
 Азовского района Ростовской области»

			326°9'27"	4,17
1691	359154,60	1369258,05		
			324°50'17"	11,88
1692	359164,31	1369251,21		
			324°5'5"	13,93
1693	359175,59	1369243,04		
			327°10'40"	5,13
1694	359179,90	1369240,26		
			326°44'59"	7,95
1695	359186,55	1369235,90		
			324°58'46"	4,90
1696	359190,56	1369233,09		
			349°22'50"	0,49
1697	359191,04	1369233,00		
			4°23'56"	1,69
1698	359192,73	1369233,13		
			321°3'19"	6,90
1699	359198,10	1369228,79		
			315°36'29"	5,33
1700	359201,91	1369225,06		
			327°42'43"	8,16
1701	359208,81	1369220,70		
			282°50'52"	1,17
1702	359209,07	1369219,56		
			323°46'58"	8,43
1703	359215,87	1369214,58		
			321°23'9"	3,94
1704	359218,95	1369212,12		
			325°9'23"	12,67
1705	359229,35	1369204,88		
			325°33'50"	4,90
1706	359233,39	1369202,11		
			324°24'11"	7,83
1707	359239,76	1369197,55		
			325°49'39"	23,38
1708	359259,10	1369184,42		
			327°21'32"	4,39
1709	359262,80	1369182,05		
			326°0'27"	11,55
1710	359272,38	1369175,59		
			325°45'20"	4,58
1711	359276,17	1369173,01		
			328°15'11"	1,88
1712	359277,77	1369172,02		
			324°30'31"	4,32
1713	359281,29	1369169,51		
			326°2'8"	19,10

Проект по планировке и межевания территории для размещения линейного объекта
 «Разработка проектно-сметной документации на строительство водопроводных сетей с. Елизаветовка,
 Азовского района Ростовской области»

1714	359297,13	1369158,84		
			322°42'31"	3,53
1715	359299,94	1369156,70		
			327°58'44"	3,81
1716	359303,17	1369154,68		
			326°23'59"	3,54
1717	359306,12	1369152,72		
			324°26'35"	10,30
1718	359314,50	1369146,73		
			327°33'59"	17,58
1643	359329,34	1369137,30		
Внутренний контур 8				
1719	360002,50	1368922,17		
			52°31'44"	21,16
1720	360015,37	1368938,96		
			60°42'25"	87,95
1721	360058,40	1369015,66		
			59°37'28"	24,23
1722	360070,65	1369036,56		
			60°17'34"	7,59
1723	360074,41	1369043,15		
			60°21'35"	25,84
1724	360087,19	1369065,61		
			58°22'7"	4,71
1725	360089,66	1369069,62		
			61°54'50"	17,01
1726	360097,67	1369084,63		
			72°34'56"	0,53
1727	360097,83	1369085,14		
			147°52'7"	25,50
1728	360076,24	1369098,70		
			147°23'21"	16,35
1729	360062,47	1369107,51		
			145°35'38"	92,96
1730	359985,77	1369160,04		
			145°26'31"	2,38
1731	359983,81	1369161,39		
			136°8'0"	3,22
1732	359981,49	1369163,62		
			158°2'22"	3,34
1733	359978,39	1369164,87		
			143°38'18"	10,83
1734	359969,67	1369171,29		
			144°47'9"	24,30
1735	359949,82	1369185,30		
			147°37'31"	15,95
1736	359936,35	1369193,84		

Проект по планировке и межевания территории для размещения линейного объекта
 «Разработка проектно-сметной документации на строительство водопроводных сетей с. Елизаветовка,
 Азовского района Ростовской области»

			146°14'46"	32,31
1737	359909,49	1369211,79		
			146°21'43"	9,19
1738	359901,84	1369216,88		
			146°10'44"	24,22
1739	359881,72	1369230,36		
			147°20'13"	5,26
1740	359877,29	1369233,20		
			145°38'4"	8,47
1741	359870,30	1369237,98		
			149°5'57"	6,27
1742	359864,92	1369241,20		
			142°40'12"	4,98
1743	359860,96	1369244,22		
			153°2'18"	4,52
1744	359856,93	1369246,27		
			129°16'2"	5,45
1745	359853,48	1369250,49		
			146°38'7"	7,82
1746	359846,95	1369254,79		
			159°29'26"	10,13
1747	359837,46	1369258,34		
			53°17'36"	2,11
1748	359838,72	1369260,03		
			151°32'16"	18,23
1749	359822,69	1369268,72		
			145°50'4"	261,63
1750	359606,21	1369415,65		
			146°18'51"	191,93
1751	359446,51	1369522,10		
			146°41'58"	75,11
1752	359383,73	1369563,34		
			117°26'54"	11,61
1753	359378,38	1369573,64		
			147°22'19"	283,43
1754	359139,68	1369726,46		
			148°53'16"	64,14
1755	359084,77	1369759,60		
			242°5'0"	30,33
1756	359070,57	1369732,80		
			168°19'55"	69,32
1757	359002,68	1369746,82		
			227°39'45"	52,98
1758	358967,00	1369707,66		
			229°50'17"	2,26
1759	358965,54	1369705,93		
			238°54'33"	18,53

Проект по планировке и межевания территории для размещения линейного объекта
 «Разработка проектно-сметной документации на строительство водопроводных сетей с. Елизаветовка,
 Азовского района Ростовской области»

1760	358955,97	1369690,06		
			238°54'32"	17,74
1761	358946,81	1369674,87		
			239°30'27"	28,99
1762	358932,10	1369649,89		
			243°11'52"	6,48
1763	358929,18	1369644,11		
			239°32'47"	14,84
1764	358921,66	1369631,32		
			327°23'59"	11,23
1765	358931,12	1369625,27		
			324°46'11"	4,33
1766	358934,66	1369622,77		
			327°13'50"	11,05
1767	358943,95	1369616,79		
			328°22'28"	22,87
1768	358963,42	1369604,80		
			328°44'11"	29,15
1769	358988,34	1369589,67		
			328°45'26"	20,07
1770	359005,50	1369579,26		
			241°51'31"	0,49
1771	359005,27	1369578,83		
			328°22'12"	16,51
1772	359019,33	1369570,17		
			328°22'37"	16,69
1773	359033,54	1369561,42		
			328°22'20"	16,57
1774	359047,65	1369552,73		
			328°45'12"	23,94
1775	359068,12	1369540,31		
			327°36'59"	4,01
1776	359071,51	1369538,16		
			330°23'56"	10,89
1777	359080,98	1369532,78		
			328°4'24"	22,45
1778	359100,03	1369520,91		
			328°33'48"	7,48
1779	359106,41	1369517,01		
			325°12'30"	11,25
1780	359115,65	1369510,59		
			332°21'54"	64,18
1781	359172,51	1369480,82		
			328°32'51"	41,20
1782	359207,66	1369459,32		
			311°6'38"	5,00
1783	359210,95	1369455,55		

Проект по планировке и межевания территории для размещения линейного объекта
 «Разработка проектно-сметной документации на строительство водопроводных сетей с. Елизаветовка,
 Азовского района Ростовской области»

			328°6'17"	26,48
1784	359233,43	1369441,56		
			324°10'12"	3,42
1785	359236,20	1369439,56		
			325°59'52"	11,19
1786	359245,48	1369433,30		
			324°52'42"	135,19
1787	359356,06	1369355,52		
			322°57'44"	12,97
1788	359366,41	1369347,71		
			331°35'2"	13,43
1789	359378,22	1369341,32		
			326°20'48"	4,35
1790	359381,84	1369338,91		
			328°18'56"	12,68
1791	359392,63	1369332,25		
			322°11'24"	63,50
1792	359442,80	1369293,32		
			330°48'17"	70,75
1793	359504,56	1369258,81		
			329°47'39"	10,63
1794	359513,75	1369253,46		
			321°13'44"	4,82
1795	359517,51	1369250,44		
			329°14'12"	18,14
1796	359533,10	1369241,16		
			346°28'37"	0,81
1797	359533,89	1369240,97		
			327°32'41"	24,97
1798	359554,96	1369227,57		
			324°9'9"	59,30
1799	359603,03	1369192,84		
			327°41'32"	15,06
1800	359615,76	1369184,79		
			323°48'33"	15,19
1801	359628,02	1369175,82		
			323°49'2"	4,34
1802	359631,52	1369173,26		
			327°1'24"	10,69
1803	359640,49	1369167,44		
			326°36'49"	27,75
1804	359663,66	1369152,17		
			317°35'19"	3,91
1805	359666,55	1369149,53		
			331°47'48"	7,98
1806	359673,58	1369145,76		
			323°25'32"	57,04

Проект по планировке и межевания территории для размещения линейного объекта
 «Разработка проектно-сметной документации на строительство водопроводных сетей с. Елизаветовка,
 Азовского района Ростовской области»

1807	359719,39	1369111,77		
			324°20'19"	34,43
1808	359747,36	1369091,70		
			326°49'43"	18,39
1809	359762,75	1369081,64		
			327°10'46"	19,74
1810	359779,34	1369070,94		
			326°18'8"	20,53
1811	359796,42	1369059,55		
			327°47'14"	9,36
1812	359804,34	1369054,56		
			50°46'5"	4,22
1813	359807,01	1369057,83		
			324°19'49"	18,14
1814	359821,75	1369047,25		
			332°55'41"	3,03
1815	359824,45	1369045,87		
			326°18'36"	17,52
1816	359839,03	1369036,15		
			323°8'14"	16,34
1817	359852,10	1369026,35		
			58°29'45"	1,09
1818	359852,67	1369027,28		
			326°33'9"	10,49
1819	359861,42	1369021,50		
			327°31'28"	18,98
1820	359877,43	1369011,31		
			315°42'39"	2,85
1821	359879,47	1369009,32		
			328°12'22"	12,07
1822	359889,73	1369002,96		
			324°22'54"	138,72
1719	360002,50	1368922,17		
Внутренний контур 9				
1824	359030,38	1369367,14		
			57°36'43"	11,11
1825	359036,33	1369376,52		
			55°15'32"	3,93
1826	359038,57	1369379,75		
			58°56'30"	5,19
1827	359041,25	1369384,20		
			53°17'29"	24,17
1828	359055,70	1369403,58		
			55°24'3"	21,15
1829	359067,71	1369420,99		
			57°37'45"	75,78
1830	359108,28	1369484,99		

Проект по планировке и межевания территории для размещения линейного объекта
 «Разработка проектно-сметной документации на строительство водопроводных сетей с. Елизаветовка,
 Азовского района Ростовской области»

			147°26'0"	34,94
1831	359078,83	1369503,80		
			147°1'28"	12,46
1832	359068,38	1369510,58		
			148°4'27"	6,13
1833	359063,18	1369513,82		
			147°26'54"	17,45
1834	359048,47	1369523,21		
			145°1'53"	14,17
1835	359036,86	1369531,33		
			153°16'58"	5,05
1836	359032,35	1369533,60		
			150°21'50"	16,36
1837	359018,13	1369541,69		
			147°56'13"	18,95
1838	359002,07	1369551,75		
			149°36'37"	12,67
1839	358991,14	1369558,16		
			150°0'24"	9,72
1840	358982,72	1369563,02		
			148°29'1"	12,80
1841	358971,81	1369569,71		
			147°21'37"	14,07
1842	358959,96	1369577,30		
			148°3'1"	3,29
1843	358957,17	1369579,04		
			145°49'31"	7,87
1844	358950,66	1369583,46		
			148°48'26"	12,86
1845	358939,66	1369590,12		
			147°22'0"	13,54
1846	358928,26	1369597,42		
			147°14'36"	4,77
1847	358924,25	1369600,00		
			147°33'41"	12,19
1848	358913,96	1369606,54		
			240°47'58"	17,89
1849	358905,23	1369590,92		
			324°36'19"	1,40
1850	358906,37	1369590,11		
			241°46'8"	4,46
1851	358904,26	1369586,18		
			242°11'24"	16,05
1852	358896,77	1369571,98		
			246°53'20"	12,92
1853	358891,70	1369560,10		
			244°57'52"	12,90

Проект по планировке и межевания территории для размещения линейного объекта
 «Разработка проектно-сметной документации на строительство водопроводных сетей с. Елизаветовка,
 Азовского района Ростовской области»

1854	358886,24	1369548,41		
			245°31'59"	14,29
1855	358880,32	1369535,40		
			244°30'46"	16,41
1856	358873,26	1369520,59		
			243°6'38"	15,79
1857	358866,12	1369506,51		
			155°7'11"	0,76
1858	358865,43	1369506,83		
			245°30'11"	22,31
1859	358856,18	1369486,53		
			245°29'55"	10,68
1860	358851,75	1369476,81		
			242°28'37"	10,43
1861	358846,93	1369467,56		
			258°33'3"	2,42
1862	358846,45	1369465,19		
			328°47'38"	13,38
1863	358857,89	1369458,26		
			328°49'0"	17,00
1864	358872,43	1369449,46		
			328°48'18"	25,48
1865	358894,23	1369436,26		
			331°48'1"	11,91
1866	358904,73	1369430,63		
			327°4'13"	6,90
1867	358910,52	1369426,88		
			328°12'22"	4,02
1868	358913,94	1369424,76		
			326°54'19"	11,48
1869	358923,56	1369418,49		
			326°59'26"	6,77
1870	358929,24	1369414,80		
			326°55'0"	10,48
1871	358938,02	1369409,08		
			325°28'52"	16,87
1872	358951,92	1369399,52		
			307°5'55"	2,01
1873	358953,13	1369397,92		
			324°46'57"	3,33
1874	358955,85	1369396,00		
			326°58'29"	14,83
1875	358968,28	1369387,92		
			326°43'43"	4,56
1876	358972,09	1369385,42		
			324°54'56"	10,14
1877	358980,39	1369379,59		

Проект по планировке и межеванию территории для размещения линейного объекта
 «Разработка проектно-сметной документации на строительство водопроводных сетей с. Елизаветовка,
 Азовского района Ростовской области»

			327°20'4"	10,39
1878	358989,14	1369373,98		
			325°18'54"	7,19
1879	358995,05	1369369,89		
			324°19'25"	8,16
1880	359001,68	1369365,13		
			326°44'59"	11,56
1881	359011,35	1369358,79		
			326°21'19"	10,56
1823	359020,14	1369352,94		
			54°12'14"	17,51
1824	359030,38	1369367,14		
Внутренний контур 10				
1882	358906,06	1369170,83		
			55°0'45"	33,07
1883	358925,02	1369197,92		
			59°26'38"	16,64
1884	358933,48	1369212,25		
			57°18'47"	17,91
1885	358943,15	1369227,32		
			65°36'57"	9,52
1886	358947,08	1369235,99		
			57°20'21"	5,56
1887	358950,08	1369240,67		
			58°18'36"	11,36
1888	358956,05	1369250,34		
			56°21'47"	12,02
1889	358962,71	1369260,35		
			65°44'37"	4,55
1890	358964,58	1369264,50		
			57°21'53"	13,11
1891	358971,65	1369275,54		
			59°48'5"	6,42
1892	358974,88	1369281,09		
			56°38'19"	21,28
1893	358986,58	1369298,86		
			56°44'40"	6,22
1894	358989,99	1369304,06		
			58°11'27"	6,51
1895	358993,42	1369309,59		
			58°4'33"	6,75
1896	358996,99	1369315,32		
			61°59'45"	17,27
1897	359005,10	1369330,57		
			145°2'42"	10,18
1898	358996,76	1369336,40		
			143°45'13"	4,23

Проект по планировке и межевания территории для размещения линейного объекта
 «Разработка проектно-сметной документации на строительство водопроводных сетей с. Елизаветовка,
 Азовского района Ростовской области»

1899	358993,35	1369338,90		
			144°44'42"	20,51
1900	358976,60	1369350,74		
			143°36'57"	0,24
1901	358976,41	1369350,88		
			144°41'20"	27,06
1902	358954,33	1369366,52		
			146°23'55"	8,98
1903	358946,85	1369371,49		
			144°51'17"	4,59
1904	358943,10	1369374,13		
			142°32'23"	7,76
1905	358936,94	1369378,85		
			144°57'42"	9,07
1906	358929,51	1369384,06		
			144°21'41"	7,91
1907	358923,08	1369388,67		
			146°13'24"	3,67
1908	358920,03	1369390,71		
			144°47'18"	4,70
1909	358916,19	1369393,42		
			148°17'12"	14,15
1910	358904,15	1369400,86		
			143°32'23"	4,48
1911	358900,55	1369403,52		
			151°0'54"	5,61
1912	358895,64	1369406,24		
			147°56'53"	35,12
1913	358865,87	1369424,88		
			147°45'8"	5,51
1914	358861,21	1369427,82		
			149°34'50"	12,64
1915	358850,31	1369434,22		
			151°54'13"	4,18
1916	358846,62	1369436,19		
			148°8'51"	11,94
1917	358836,48	1369442,49		
			243°54'38"	12,39
1918	358831,03	1369431,36		
			241°40'46"	15,47
1919	358823,69	1369417,74		
			241°20'42"	14,35
1920	358816,81	1369405,15		
			242°37'39"	10,79
1921	358811,85	1369395,57		
			241°44'36"	9,70
1922	358807,26	1369387,03		

Проект по планировке и межеванию территории для размещения линейного объекта
 «Разработка проектно-сметной документации на строительство водопроводных сетей с. Елизаветовка,
 Азовского района Ростовской области»

			242°11'1"	1,84
1923	358806,40	1369385,40		
			239°12'14"	20,55
1924	358795,88	1369367,75		
			335°9'7"	1,64
1925	358797,37	1369367,06		
			243°15'7"	1,40
1926	358796,74	1369365,81		
			243°57'34"	9,77
1927	358792,45	1369357,03		
			247°30'58"	3,90
1928	358790,96	1369353,43		
			248°52'53"	2,03
1929	358790,23	1369351,54		
			236°3'24"	3,13
1930	358788,48	1369348,94		
			243°19'2"	19,55
1931	358779,70	1369331,47		
			240°12'38"	9,54
1932	358774,96	1369323,19		
			240°14'48"	16,72
1933	358766,66	1369308,67		
			240°29'26"	15,41
1934	358759,07	1369295,26		
			241°15'42"	11,09
1935	358753,74	1369285,54		
			240°43'52"	11,94
1936	358747,90	1369275,12		
			326°11'8"	14,03
1937	358759,56	1369267,31		
			325°30'32"	18,65
1938	358774,93	1369256,75		
			326°36'31"	10,65
1939	358783,82	1369250,89		
			327°57'15"	10,44
1940	358792,67	1369245,35		
			332°47'38"	4,40
1941	358796,58	1369243,34		
			326°1'20"	7,73
1942	358802,99	1369239,02		
			312°30'8"	4,22
1943	358805,84	1369235,91		
			309°35'18"	0,67
1944	358806,27	1369235,39		
			328°8'14"	13,22
1945	358817,50	1369228,41		
			328°2'23"	4,04

Проект по планировке и межевания территории для размещения линейного объекта
«Разработка проектно-сметной документации на строительство водопроводных сетей с. Елизаветовка,
Азовского района Ростовской области»

1946	358820,93	1369226,27		
			326°34'54"	7,61
1947	358827,28	1369222,08		
			326°10'56"	18,63
1948	358842,76	1369211,71		
			330°8'42"	11,61
1949	358852,83	1369205,93		
			325°6'46"	10,75
1950	358861,65	1369199,78		
			329°44'13"	6,03
1951	358866,86	1369196,74		
			323°39'10"	3,95
1952	358870,04	1369194,40		
			328°31'54"	11,88
1953	358880,17	1369188,20		
			327°32'31"	3,35
1954	358883,00	1369186,40		
			324°38'21"	10,94
1955	358891,92	1369180,07		
			325°6'1"	4,07
1956	358895,26	1369177,74		
			327°23'18"	12,82
1882	358906,06	1369170,83		
Внутренний контур 11				
1958	358730,72	1369291,73		
			61°32'43"	84,08
1959	358770,78	1369365,65		
			337°14'29"	2,22
1960	358772,83	1369364,79		
			63°58'39"	10,39
1961	358777,39	1369374,13		
			60°27'34"	9,05
1962	358781,85	1369382,00		
			68°11'55"	9,59
1963	358785,41	1369390,90		
			62°26'44"	11,91
1964	358790,92	1369401,46		
			61°26'20"	3,72
1965	358792,70	1369404,73		
			63°16'12"	7,76
1966	358796,19	1369411,66		
			63°50'45"	13,73
1967	358802,24	1369423,98		
			60°51'35"	18,81
1968	358811,40	1369440,41		
			60°53'17"	15,50
1969	358818,94	1369453,95		

Проект по планировке и межевания территории для размещения линейного объекта
 «Разработка проектно-сметной документации на строительство водопроводных сетей с. Елизаветовка,
 Азовского района Ростовской области»

			104°10'2"	2,12
1970	358818,42	1369456,01		
			146°46'23"	7,21
1971	358812,39	1369459,96		
			147°49'0"	8,86
1972	358804,89	1369464,68		
			148°1'39"	9,25
1973	358797,04	1369469,58		
			148°10'59"	3,22
1974	358794,30	1369471,28		
			141°0'33"	5,40
1975	358790,10	1369474,68		
			141°3'25"	31,56
1976	358765,55	1369494,52		
			146°11'29"	18,73
1977	358749,99	1369504,94		
			146°11'8"	22,96
1978	358730,91	1369517,72		
			206°27'48"	5,03
1979	358726,41	1369515,48		
			146°41'28"	8,76
1980	358719,09	1369520,29		
			145°32'38"	6,22
1981	358713,96	1369523,81		
			139°59'38"	3,66
1982	358711,16	1369526,16		
			150°23'58"	12,33
1983	358700,44	1369532,25		
			144°29'2"	27,94
1984	358677,70	1369548,48		
			238°41'3"	1,67
1985	358676,83	1369547,05		
			147°39'10"	6,04
1986	358671,73	1369550,28		
			147°39'33"	30,04
1987	358646,35	1369566,35		
			147°38'48"	29,84
1988	358621,14	1369582,32		
			240°36'4"	26,50
1989	358608,13	1369559,23		
			240°36'54"	19,36
1990	358598,63	1369542,36		
			169°2'46"	0,32
1991	358598,32	1369542,42		
			245°26'12"	12,29
1992	358593,21	1369531,24		
			245°8'1"	8,75

Проект по планировке и межевания территории для размещения линейного объекта
 «Разработка проектно-сметной документации на строительство водопроводных сетей с. Елизаветовка,
 Азовского района Ростовской области»

1993	358589,53	1369523,30		
			243°3'21"	5,41
1994	358587,08	1369518,48		
			245°27'41"	10,50
1995	358582,72	1369508,93		
			245°56'43"	21,44
1996	358573,98	1369489,35		
			246°28'20"	59,17
1997	358550,36	1369435,10		
			243°14'15"	24,65
1998	358539,26	1369413,09		
			333°14'32"	11,95
1999	358549,93	1369407,71		
			336°29'23"	3,86
2000	358553,47	1369406,17		
			242°57'42"	5,41
2001	358551,01	1369401,35		
			332°58'9"	4,40
2002	358554,93	1369399,35		
			327°47'6"	4,63
2003	358558,85	1369396,88		
			328°34'14"	7,81
2004	358565,51	1369392,81		
			327°50'18"	14,77
2005	358578,01	1369384,95		
			328°53'8"	10,43
2006	358586,94	1369379,56		
			326°32'33"	9,58
2007	358594,93	1369374,28		
			326°19'47"	8,10
2008	358601,67	1369369,79		
			328°7'51"	12,05
2009	358611,90	1369363,43		
			328°16'39"	8,16
2010	358618,84	1369359,14		
			326°15'19"	11,59
2011	358628,48	1369352,70		
			328°28'43"	11,80
2012	358638,54	1369346,53		
			325°28'23"	7,97
2013	358645,11	1369342,01		
			326°17'17"	14,49
2014	358657,16	1369333,97		
			324°28'31"	10,48
2015	358665,69	1369327,88		
			327°9'12"	30,53
2016	358691,34	1369311,32		

Проект по планировке и межевания территории для размещения линейного объекта
 «Разработка проектно-сметной документации на строительство водопроводных сетей с. Елизаветовка,
 Азовского района Ростовской области»

			327°53'26"	39,02
1957	358724,39	1369290,58		
			10°17'49"	6,43
1958	358730,72	1369291,73		
Внутренний контур 12				
2018	358842,34	1369499,79		
			63°59'39"	20,16
2019	358851,18	1369517,91		
			60°58'4"	12,57
2020	358857,28	1369528,90		
			64°14'5"	22,11
2021	358866,89	1369548,81		
			64°45'14"	20,98
2022	358875,84	1369567,79		
			65°34'37"	18,31
2023	358883,41	1369584,46		
			62°35'49"	33,63
2024	358898,89	1369614,32		
			145°44'14"	32,45
2025	358872,07	1369632,59		
			145°33'19"	6,95
2026	358866,34	1369636,52		
			145°22'12"	26,20
2027	358844,78	1369651,41		
			144°6'13"	4,83
2028	358840,87	1369654,24		
			151°17'44"	9,70
2029	358832,36	1369658,90		
			148°58'8"	8,73
2030	358824,88	1369663,40		
			146°18'36"	1,12
2031	358823,95	1369664,02		
			149°43'42"	2,70
2032	358821,62	1369665,38		
			145°7'44"	3,50
2033	358818,75	1369667,38		
			155°29'51"	1,62
2034	358817,28	1369668,05		
			231°31'12"	1,00
2035	358816,66	1369667,27		
			145°14'2"	5,61
2036	358812,05	1369670,47		
			149°41'56"	21,21
2037	358793,74	1369681,17		
			143°55'0"	5,25
2038	358789,50	1369684,26		
			150°42'57"	10,18

Проект по планировке и межевания территории для размещения линейного объекта
 «Разработка проектно-сметной документации на строительство водопроводных сетей с. Елизаветовка,
 Азовского района Ростовской области»

2039	358780,62	1369689,24		
			147°48'16"	6,38
2040	358775,22	1369692,64		
			213°56'37"	1,25
2041	358774,18	1369691,94		
			150°24'35"	18,39
2042	358758,19	1369701,02		
			48°4'39"	1,32
2043	358759,07	1369702,00		
			147°44'6"	7,25
2044	358752,94	1369705,87		
			147°19'16"	5,50
2045	358748,31	1369708,84		
			144°15'21"	3,87
2046	358745,17	1369711,10		
			154°39'14"	1,89
2047	358743,46	1369711,91		
			148°11'43"	9,70
2048	358735,22	1369717,02		
			145°32'37"	17,00
2049	358721,20	1369726,64		
			145°31'37"	15,83
2050	358708,15	1369735,60		
			155°33'22"	0,12
2051	358708,04	1369735,65		
			240°41'48"	4,03
2052	358706,07	1369732,14		
			158°6'13"	3,35
2053	358702,96	1369733,39		
			153°44'5"	5,99
2054	358697,59	1369736,04		
			243°7'51"	29,47
2055	358684,27	1369709,75		
			243°7'43"	35,11
2056	358668,40	1369678,43		
			333°26'6"	0,51
2057	358668,86	1369678,20		
			244°8'41"	1,44
2058	358668,23	1369676,90		
			241°46'39"	9,43
2059	358663,77	1369668,59		
			242°27'38"	9,99
2060	358659,15	1369659,73		
			242°25'11"	13,63
2061	358652,84	1369647,65		
			242°23'39"	15,75
2062	358645,54	1369633,69		

Проект по планировке и межевания территории для размещения линейного объекта
 «Разработка проектно-сметной документации на строительство водопроводных сетей с. Елизаветовка,
 Азовского района Ростовской области»

			242°10'6"	5,46
2063	358642,99	1369628,86		
			221°38'1"	3,01
2064	358640,74	1369626,86		
			229°47'40"	3,30
2065	358638,61	1369624,34		
			238°26'46"	6,33
2066	358635,30	1369618,95		
			243°23'36"	6,12
2067	358632,56	1369613,48		
			238°34'48"	11,41
2068	358626,61	1369603,74		
			332°18'30"	26,38
2069	358649,97	1369591,48		
			327°51'51"	9,31
2070	358657,85	1369586,53		
			327°34'0"	12,77
2071	358668,63	1369579,68		
			328°44'31"	9,67
2072	358676,90	1369574,66		
			327°24'15"	19,03
2073	358692,93	1369564,41		
			327°57'16"	10,54
2074	358701,86	1369558,82		
			327°55'34"	11,51
2075	358711,61	1369552,71		
			325°28'55"	12,28
2076	358721,73	1369545,75		
			329°2'11"	17,96
2077	358737,13	1369536,51		
			326°49'18"	4,97
2078	358741,29	1369533,79		
			328°42'43"	9,99
2079	358749,83	1369528,60		
			327°15'12"	5,90
2080	358754,79	1369525,41		
			328°49'25"	4,62
2081	358758,74	1369523,02		
			327°29'8"	10,14
2082	358767,29	1369517,57		
			326°38'36"	13,35
2083	358778,44	1369510,23		
			326°38'26"	17,31
2084	358792,90	1369500,71		
			325°37'32"	4,41
2085	358796,54	1369498,22		
			325°5'56"	8,27

Проект по планировке и межевания территории для размещения линейного объекта
 «Разработка проектно-сметной документации на строительство водопроводных сетей с. Елизаветовка,
 Азовского района Ростовской области»

2086	358803,32	1369493,49		
			328°40'17"	9,69
2087	358811,60	1369488,45		
			330°37'10"	5,46
2088	358816,36	1369485,77		
			327°35'23"	4,35
2089	358820,03	1369483,44		
			331°29'44"	12,95
2017	358831,41	1369477,26		
			64°7'14"	25,04
2018	358842,34	1369499,79		
Внутренний контур 13				
2091	358521,29	1369424,64		
			65°11'47"	51,80
2092	358543,02	1369471,66		
			63°19'26"	16,13
2093	358550,26	1369486,07		
			65°6'49"	11,14
2094	358554,95	1369496,18		
			67°27'19"	11,16
2095	358559,23	1369506,49		
			69°2'19"	9,76
2096	358562,72	1369515,60		
			69°9'26"	4,44
2097	358564,30	1369519,75		
			67°42'52"	3,30
2098	358565,55	1369522,80		
			68°25'53"	14,17
2099	358570,76	1369535,98		
			67°4'48"	27,01
2100	358581,28	1369560,86		
			61°37'40"	9,22
2101	358585,66	1369568,97		
			56°8'11"	2,75
2102	358587,19	1369571,25		
			65°46'46"	11,04
2103	358591,72	1369581,32		
			63°39'36"	7,98
2104	358595,26	1369588,47		
			67°23'8"	8,50
2105	358598,53	1369596,32		
			80°32'16"	0,18
2106	358598,56	1369596,50		
			141°20'25"	1,28
2107	358597,56	1369597,30		
			147°7'38"	7,00
2108	358591,68	1369601,10		

Проект по планировке и межевания территории для размещения линейного объекта
 «Разработка проектно-сметной документации на строительство водопроводных сетей с. Елизаветовка,
 Азовского района Ростовской области»

			144°53'10"	11,16
2109	358582,55	1369607,52		
			60°52'34"	0,80
2110	358582,94	1369608,22		
			146°49'48"	8,86
2111	358575,52	1369613,07		
			151°3'36"	0,97
2112	358574,67	1369613,54		
			145°19'9"	2,57
2113	358572,56	1369615,00		
			146°52'59"	3,61
2114	358569,54	1369616,97		
			146°55'50"	11,53
2115	358559,88	1369623,26		
			148°22'11"	14,74
2116	358547,33	1369630,99		
			147°58'24"	8,50
2117	358540,12	1369635,50		
			147°43'21"	12,49
2118	358529,56	1369642,17		
			148°4'59"	28,86
2119	358505,06	1369657,43		
			237°0'42"	2,04
2120	358503,95	1369655,72		
			146°58'14"	25,02
2121	358482,97	1369669,36		
			145°51'59"	7,16
2122	358477,04	1369673,38		
			146°3'57"	9,76
2123	358468,94	1369678,83		
			146°7'15"	17,63
2124	358454,30	1369688,66		
			147°6'24"	14,57
2125	358442,07	1369696,57		
			146°29'10"	24,36
2126	358421,76	1369710,02		
			146°26'29"	15,72
2127	358408,66	1369718,71		
			146°14'7"	4,25
2128	358405,13	1369721,07		
			146°16'47"	26,10
2129	358383,42	1369735,56		
			146°13'3"	22,32
2130	358364,87	1369747,97		
			146°14'22"	6,75
2131	358359,26	1369751,72		
			145°58'55"	9,69

Проект по планировке и межевания территории для размещения линейного объекта
 «Разработка проектно-сметной документации на строительство водопроводных сетей с. Елизаветовка,
 Азовского района Ростовской области»

2132	358351,23	1369757,14		
			145°50'38"	20,45
2133	358334,31	1369768,62		
			145°49'14"	15,25
2134	358321,69	1369777,19		
			244°19'55"	38,00
2135	358305,23	1369742,94		
			253°40'46"	31,88
2136	358296,27	1369712,34		
			251°53'52"	118,21
2137	358259,54	1369599,98		
			322°17'56"	43,97
2138	358294,33	1369573,09		
			326°39'18"	8,30
2139	358301,26	1369568,53		
			326°43'3"	3,90
2140	358304,52	1369566,39		
			327°28'57"	0,95
2141	358305,32	1369565,88		
			326°46'20"	8,94
2142	358312,80	1369560,98		
			327°1'9"	3,36
2143	358315,62	1369559,15		
			326°25'58"	3,89
2144	358318,86	1369557,00		
			326°20'43"	13,52
2145	358330,11	1369549,51		
			328°14'26"	0,99
2146	358330,95	1369548,99		
			327°14'51"	7,97
2147	358337,65	1369544,68		
			328°6'18"	9,92
2148	358346,07	1369539,44		
			326°41'4"	5,52
2149	358350,68	1369536,41		
			324°19'12"	3,27
2150	358353,34	1369534,50		
			326°53'33"	17,47
2151	358367,97	1369524,96		
			330°47'20"	3,20
2152	358370,76	1369523,40		
			326°26'21"	4,92
2153	358374,86	1369520,68		
			327°36'18"	4,05
2154	358378,28	1369518,51		
			324°14'33"	9,69
2155	358386,14	1369512,85		

Проект по планировке и межевания территории для размещения линейного объекта
 «Разработка проектно-сметной документации на строительство водопроводных сетей с. Елизаветовка,
 Азовского района Ростовской области»

			236°42'24"	0,80
2156	358385,70	1369512,18		
			327°32'0"	19,49
2157	358402,14	1369501,72		
			325°56'41"	17,39
2158	358416,55	1369491,98		
			62°44'41"	0,74
2159	358416,89	1369492,64		
			327°5'23"	11,21
2160	358426,30	1369486,55		
			321°46'10"	4,38
2161	358429,74	1369483,84		
			327°39'39"	2,00
2162	358431,43	1369482,77		
			327°38'49"	8,56
2163	358438,66	1369478,19		
			331°52'50"	2,14
2164	358440,55	1369477,18		
			324°43'8"	2,60
2165	358442,67	1369475,68		
			326°16'18"	8,28
2166	358449,56	1369471,08		
			326°22'58"	10,93
2167	358458,66	1369465,03		
			325°57'40"	1,82
2168	358460,17	1369464,01		
			324°58'11"	3,68
2169	358463,18	1369461,90		
			326°1'59"	13,19
2170	358474,12	1369454,53		
			325°46'45"	7,18
2171	358480,06	1369450,49		
			325°49'17"	7,16
2172	358485,98	1369446,47		
			244°26'25"	1,53
2173	358485,32	1369445,09		
			330°1'46"	41,56
2090	358521,32	1369424,33		
			95°31'40"	0,31
2091	358521,29	1369424,64		
Внутренний контур 14				
2174	358463,34	1369288,84		
			67°4'47"	19,21
2175	358470,82	1369306,53		
			67°43'1"	10,60
2176	358474,84	1369316,34		
			65°54'5"	3,85

Проект по планировке и межевания территории для размещения линейного объекта
 «Разработка проектно-сметной документации на строительство водопроводных сетей с. Елизаветовка,
 Азовского района Ростовской области»

2177	358476,41	1369319,85		
			67°41'43"	9,93
2178	358480,18	1369329,04		
			66°54'18"	13,08
2179	358485,31	1369341,07		
			63°26'6"	1,65
2180	358486,05	1369342,55		
			67°41'58"	22,37
2181	358494,54	1369363,25		
			67°42'48"	20,38
2182	358502,27	1369382,11		
			67°41'28"	19,70
2183	358509,75	1369400,34		
			148°28'57"	7,10
2184	358503,70	1369404,05		
			148°29'12"	6,79
2185	358497,91	1369407,60		
			148°33'38"	8,05
2186	358491,04	1369411,80		
			147°53'11"	8,97
2187	358483,44	1369416,57		
			146°59'0"	6,85
2188	358477,70	1369420,30		
			144°56'51"	6,18
2189	358472,64	1369423,85		
			146°17'39"	10,07
2190	358464,26	1369429,44		
			145°7'29"	1,61
2191	358462,94	1369430,36		
			144°23'3"	8,50
2192	358456,03	1369435,31		
			143°39'46"	5,16
2193	358451,87	1369438,37		
			144°43'6"	8,59
2194	358444,86	1369443,33		
			146°33'20"	9,71
2195	358436,76	1369448,68		
			145°2'22"	4,50
2196	358433,07	1369451,26		
			145°16'55"	7,88
2197	358426,59	1369455,75		
			145°13'12"	5,54
2198	358422,04	1369458,91		
			143°47'4"	12,96
2199	358411,58	1369466,57		
			145°32'48"	11,24
2200	358402,31	1369472,93		

Проект по планировке и межевания территории для размещения линейного объекта
 «Разработка проектно-сметной документации на строительство водопроводных сетей с. Елизаветовка,
 Азовского района Ростовской области»

			145°3'10"	6,32
2201	358397,13	1369476,55		
			147°20'3"	4,97
2202	358392,95	1369479,23		
			186°42'36"	1,37
2203	358391,59	1369479,07		
			148°43'51"	16,09
2204	358377,84	1369487,42		
			142°56'14"	2,97
2205	358375,47	1369489,21		
			147°25'27"	6,70
2206	358369,82	1369492,82		
			145°7'29"	13,68
2207	358358,60	1369500,64		
			147°34'45"	10,52
2208	358349,72	1369506,28		
			150°46'7"	3,46
2209	358346,70	1369507,97		
			148°36'36"	0,69
2210	358346,11	1369508,33		
			148°34'1"	7,32
2211	358339,86	1369512,15		
			149°28'9"	9,76
2212	358331,45	1369517,11		
			147°10'52"	3,28
2213	358328,69	1369518,89		
			143°33'7"	1,90
2214	358327,16	1369520,02		
			147°32'40"	8,50
2215	358319,99	1369524,58		
			147°28'41"	9,52
2216	358311,96	1369529,70		
			146°2'19"	4,10
2217	358308,56	1369531,99		
			147°12'21"	4,08
2218	358305,13	1369534,20		
			136°15'55"	2,24
2219	358303,51	1369535,75		
			146°34'38"	14,87
2220	358291,10	1369543,94		
			146°37'41"	4,00
2221	358287,76	1369546,14		
			143°25'48"	4,97
2222	358283,77	1369549,10		
			142°17'53"	2,62
2223	358281,70	1369550,70		
			150°22'13"	20,41

Проект по планировке и межевания территории для размещения линейного объекта
«Разработка проектно-сметной документации на строительство водопроводных сетей с. Елизаветовка,
Азовского района Ростовской области»

2224	358263,96	1369560,79		
			163°53'48"	2,49
2225	358261,57	1369561,48		
			253°21'43"	9,88
2226	358258,74	1369552,01		
			253°23'57"	28,46
2227	358250,61	1369524,74		
			253°21'54"	13,69
2228	358246,69	1369511,62		
			254°8'19"	27,26
2229	358239,24	1369485,40		
			259°27'5"	5,46
2230	358238,24	1369480,03		
			252°42'9"	12,75
2231	358234,45	1369467,86		
			254°3'17"	4,80
2232	358233,13	1369463,24		
			251°51'59"	4,21
2233	358231,82	1369459,24		
			253°40'34"	15,80
2234	358227,38	1369444,08		
			253°32'28"	11,19
2235	358224,21	1369433,35		
			250°41'2"	18,50
2236	358218,09	1369415,89		
			255°28'22"	17,54
2237	358213,69	1369398,91		
			253°50'36"	20,84
2238	358207,89	1369378,89		
			255°3'13"	2,44
2239	358207,26	1369376,53		
			255°10'11"	4,02
2272	358206,23	1369372,64		
			176°42'59"	1,22
2273	358205,01	1369372,71		
			253°1'32"	5,58
2274	358203,38	1369367,37		
			255°40'51"	10,31
2275	358200,83	1369357,38		
			252°56'30"	7,64
2276	358198,59	1369350,08		
			257°26'24"	1,98
2271	358198,16	1369348,15		
			0°0'0"	0,01
2240	358198,17	1369348,15		
			346°6'38"	18,00
2241	358215,64	1369343,83		

Проект по планировке и межевания территории для размещения линейного объекта
 «Разработка проектно-сметной документации на строительство водопроводных сетей с. Елизаветовка,
 Азовского района Ростовской области»

			347°2'36"	5,66
2242	358221,16	1369342,56		
			347°59'1"	4,61
2243	358225,67	1369341,60		
			343°45'55"	10,87
2244	358236,11	1369338,56		
			356°27'45"	6,48
2245	358242,58	1369338,16		
			348°11'44"	3,86
2246	358246,36	1369337,37		
			347°53'22"	9,96
2247	358256,10	1369335,28		
			349°40'22"	4,57
2248	358260,60	1369334,46		
			349°30'12"	8,01
2249	358268,48	1369333,00		
			349°17'46"	8,35
2250	358276,68	1369331,45		
			346°24'38"	4,98
2251	358281,52	1369330,28		
			348°24'48"	10,56
2252	358291,86	1369328,16		
			350°50'58"	9,37
2253	358301,11	1369326,67		
			348°39'23"	16,62
2254	358317,41	1369323,40		
			342°35'51"	3,51
2255	358320,76	1369322,35		
			349°54'41"	7,82
2256	358328,46	1369320,98		
			345°44'46"	4,47
2257	358332,79	1369319,88		
			350°37'59"	8,91
2258	358341,58	1369318,43		
			348°27'2"	20,63
2259	358361,79	1369314,30		
			346°8'52"	23,43
2260	358384,54	1369308,69		
			347°33'38"	2,79
2261	358387,26	1369308,09		
			345°38'15"	6,81
2262	358393,86	1369306,40		
			347°24'0"	0,87
2263	358394,71	1369306,21		
			346°28'43"	12,15
2264	358406,52	1369303,37		
			348°11'52"	6,84

Проект по планировке и межевания территории для размещения линейного объекта
 «Разработка проектно-сметной документации на строительство водопроводных сетей с. Елизаветовка,
 Азовского района Ростовской области»

2265	358413,22	1369301,97		
			349°0'31"	3,88
2266	358417,03	1369301,23		
			348°3'48"	10,39
2267	358427,20	1369299,08		
			345°33'16"	9,50
2268	358436,40	1369296,71		
			343°18'33"	13,40
2269	358449,24	1369292,86		
			342°41'43"	4,17
2270	358453,22	1369291,62		
			344°38'23"	10,49
2174	358463,34	1369288,84		
Внутренний контур 15				
3128	358454,47	1369719,50		
			49°6'7"	12,56
3129	358462,69	1369728,99		
			46°45'57"	5,74
3130	358466,62	1369733,17		
			44°30'53"	10,01
3131	358473,76	1369740,19		
			45°0'0"	0,37
3132	358474,02	1369740,45		
			47°19'7"	3,50
3133	358476,39	1369743,02		
			47°28'2"	11,01
3134	358483,83	1369751,13		
			46°49'41"	11,97
3135	358492,02	1369759,86		
			46°39'20"	1,22
3136	358492,86	1369760,75		
			47°18'18"	4,57
3137	358495,96	1369764,11		
			48°26'2"	3,54
3138	358498,31	1369766,76		
			46°41'15"	8,64
3139	358504,24	1369773,05		
			45°30'56"	11,79
3140	358512,50	1369781,46		
			48°14'18"	9,64
3141	358518,92	1369788,65		
			46°5'25"	3,35
3142	358521,24	1369791,06		
			44°53'45"	7,78
3143	358526,75	1369796,55		
			50°39'47"	8,46
3144	358532,11	1369803,09		

Проект по планировке и межевания территории для размещения линейного объекта
 «Разработка проектно-сметной документации на строительство водопроводных сетей с. Елизаветовка,
 Азовского района Ростовской области»

			50°38'59"	6,61
3145	358536,30	1369808,20		
			321°23'14"	1,91
3146	358537,79	1369807,01		
			50°14'56"	5,41
3147	358541,25	1369811,17		
			139°35'26"	1,94
3148	358539,77	1369812,43		
			50°36'38"	5,64
3149	358543,35	1369816,79		
			56°30'18"	1,63
3150	358544,25	1369818,15		
			52°18'11"	35,88
3151	358566,19	1369846,54		
			48°4'39"	1,32
3152	358567,07	1369847,52		
			51°6'19"	4,19
3153	358569,70	1369850,78		
			52°50'33"	6,37
3154	358573,55	1369855,86		
			54°13'27"	3,35
3155	358575,51	1369858,58		
			54°21'18"	9,92
3156	358581,29	1369866,64		
			54°5'7"	12,72
3157	358588,75	1369876,94		
			56°59'18"	14,06
3158	358596,41	1369888,73		
			58°13'30"	16,35
3159	358605,02	1369902,63		
			143°38'35"	4,47
3160	358601,42	1369905,28		
			147°38'50"	17,83
3161	358586,36	1369914,82		
			148°57'46"	29,36
3162	358561,20	1369929,96		
			139°49'6"	3,70
3163	358558,37	1369932,35		
			153°38'39"	9,80
3164	358549,59	1369936,70		
			152°6'43"	3,29
3165	358546,68	1369938,24		
			149°40'30"	29,39
3166	358521,31	1369953,08		
			149°28'3"	12,54
3167	358510,51	1369959,45		
			146°17'59"	30,31

Проект по планировке и межевания территории для размещения линейного объекта
 «Разработка проектно-сметной документации на строительство водопроводных сетей с. Елизаветовка,
 Азовского района Ростовской области»

3168	358485,29	1369976,27		
			146°17'47"	11,55
3169	358475,68	1369982,68		
			149°53'47"	17,82
3170	358460,26	1369991,62		
			152°17'45"	5,40
3171	358455,48	1369994,13		
			154°12'30"	11,93
3172	358444,74	1369999,32		
			154°30'2"	4,09
3173	358441,05	1370001,08		
			146°51'11"	3,51
3174	358438,11	1370003,00		
			153°27'46"	9,29
3175	358429,80	1370007,15		
			150°3'49"	8,90
3176	358422,09	1370011,59		
			169°6'12"	1,90
3177	358420,22	1370011,95		
			247°54'34"	13,24
3178	358415,24	1369999,68		
			245°50'21"	3,52
3179	358413,80	1369996,47		
			245°57'53"	6,38
3180	358411,20	1369990,64		
			246°48'33"	19,45
3181	358403,54	1369972,76		
			248°26'7"	11,70
3182	358399,24	1369961,88		
			248°27'58"	9,94
3183	358395,59	1369952,63		
			249°13'57"	4,12
3184	358394,13	1369948,78		
			248°4'37"	19,23
3185	358386,95	1369930,94		
			249°52'29"	13,08
3186	358382,45	1369918,66		
			250°9'43"	4,39
3187	358380,96	1369914,53		
			248°58'54"	13,05
3188	358376,28	1369902,35		
			250°13'7"	8,75
3189	358373,32	1369894,12		
			248°5'37"	13,16
3190	358368,41	1369881,91		
			247°29'33"	14,92
3191	358362,70	1369868,13		

Проект по планировке и межевания территории для размещения линейного объекта
 «Разработка проектно-сметной документации на строительство водопроводных сетей с. Елизаветовка,
 Азовского района Ростовской области»

			339°0'26"	0,92
3192	358363,56	1369867,80		
			248°57'21"	17,99
3193	358357,10	1369851,01		
			253°55'42"	4,98
3194	358355,72	1369846,22		
			303°35'3"	3,00
3195	358357,38	1369843,72		
			247°11'15"	18,52
3196	358350,20	1369826,65		
			241°18'4"	22,70
3197	358339,30	1369806,74		
			295°35'26"	18,41
3198	358347,25	1369790,14		
			299°27'50"	1,77
3199	358348,12	1369788,60		
			326°10'37"	22,69
3200	358366,97	1369775,97		
			331°13'53"	19,66
3201	358384,20	1369766,51		
			325°23'45"	17,56
3202	358398,65	1369756,54		
			325°31'41"	6,50
3203	358404,01	1369752,86		
			325°10'32"	3,64
3204	358407,00	1369750,78		
			328°10'18"	15,11
3205	358419,84	1369742,81		
			321°43'21"	3,75
3206	358422,78	1369740,49		
			327°11'13"	14,14
3207	358434,66	1369732,83		
			329°13'54"	4,03
3208	358438,12	1369730,77		
			326°27'44"	6,26
3209	358443,34	1369727,31		
			329°2'11"	0,82
3210	358444,04	1369726,89		
			324°40'53"	12,78
3128	358454,47	1369719,50		
Внутренний контур 16				
2653	358313,00	1369813,21		
			69°14'42"	48,20
2654	358330,08	1369858,28		
			339°17'4"	5,88
2655	358335,58	1369856,20		
			71°0'3"	3,53

Проект по планировке и межевания территории для размещения линейного объекта
 «Разработка проектно-сметной документации на строительство водопроводных сетей с. Елизаветовка,
 Азовского района Ростовской области»

2656	358336,73	1369859,54		
			119°25'58"	7,51
2657	358333,04	1369866,08		
			154°50'27"	5,10
2658	358328,42	1369868,25		
			67°58'17"	5,15
2659	358330,35	1369873,02		
			65°50'32"	18,74
2660	358338,02	1369890,12		
			63°56'28"	4,05
2661	358339,80	1369893,76		
			64°47'5"	6,46
2662	358342,55	1369899,60		
			66°40'49"	8,06
2663	358345,74	1369907,00		
			64°15'34"	4,97
2664	358347,90	1369911,48		
			66°45'56"	8,39
2665	358351,21	1369919,19		
			65°50'34"	9,26
2666	358355,00	1369927,64		
			66°15'2"	23,49
2667	358364,46	1369949,14		
			71°1'17"	4,00
2668	358365,76	1369952,92		
			67°46'45"	11,16
2669	358369,98	1369963,25		
			67°36'42"	11,05
2670	358374,19	1369973,47		
			68°13'30"	4,07
2671	358375,70	1369977,25		
			70°1'1"	2,11
2672	358376,42	1369979,23		
			72°54'19"	10,82
2673	358379,60	1369989,57		
			68°4'14"	6,64
2674	358382,08	1369995,73		
			64°29'52"	8,20
2675	358385,61	1370003,13		
			67°20'11"	33,19
2676	358398,40	1370033,76		
			151°55'58"	6,65
2677	358392,53	1370036,89		
			151°40'56"	13,60
2678	358380,56	1370043,34		
			152°10'9"	4,05
2679	358376,98	1370045,23		

Проект по планировке и межевания территории для размещения линейного объекта
 «Разработка проектно-сметной документации на строительство водопроводных сетей с. Елизаветовка,
 Азовского района Ростовской области»

			151°29'39"	16,64
2680	358362,36	1370053,17		
			151°59'56"	10,88
2681	358352,75	1370058,28		
			152°29'28"	10,59
2682	358343,36	1370063,17		
			152°11'21"	9,67
2683	358334,81	1370067,68		
			149°57'5"	3,97
2684	358331,37	1370069,67		
			152°55'34"	6,04
2685	358325,99	1370072,42		
			192°33'32"	2,07
2686	358323,97	1370071,97		
			247°4'35"	7,39
2687	358321,09	1370065,16		
			155°14'17"	55,72
2688	358270,49	1370088,50		
			148°5'7"	22,83
2689	358251,11	1370100,57		
			154°30'26"	5,02
2690	358246,58	1370102,73		
			216°9'49"	3,41
2691	358243,83	1370100,72		
			245°57'47"	15,61
2692	358237,47	1370086,46		
			248°13'8"	5,26
2693	358235,52	1370081,58		
			245°42'10"	13,90
2694	358229,80	1370068,91		
			244°49'30"	3,50
2695	358228,31	1370065,74		
			246°36'17"	17,96
2696	358221,18	1370049,26		
			246°20'48"	16,38
2697	358214,61	1370034,26		
			247°21'5"	15,19
2698	358208,76	1370020,24		
			247°11'43"	13,57
2699	358203,50	1370007,73		
			246°29'8"	4,29
2700	358201,79	1370003,80		
			247°22'37"	13,08
2701	358196,76	1369991,73		
			247°28'17"	34,82
2702	358183,42	1369959,57		
			304°14'57"	0,57

Проект по планировке и межевания территории для размещения линейного объекта
 «Разработка проектно-сметной документации на строительство водопроводных сетей с. Елизаветовка,
 Азовского района Ростовской области»

2703	358183,74	1369959,10		
			342°18'42"	3,88
2704	358187,44	1369957,92		
			245°28'38"	21,59
2705	358178,48	1369938,28		
			241°18'50"	0,60
2706	358178,19	1369937,75		
			153°26'6"	0,34
2707	358177,89	1369937,90		
			243°37'36"	6,69
2708	358174,92	1369931,91		
			254°43'59"	4,18
2709	358173,82	1369927,88		
			244°35'41"	11,49
2710	358168,89	1369917,50		
			246°26'5"	11,28
2711	358164,38	1369907,16		
			323°40'57"	17,85
2712	358178,76	1369896,59		
			330°3'33"	7,97
2713	358185,67	1369892,61		
			328°15'27"	4,16
2714	358189,21	1369890,42		
			328°38'49"	6,05
2715	358194,38	1369887,27		
			327°17'24"	9,57
2716	358202,43	1369882,10		
			329°41'15"	5,13
2717	358206,86	1369879,51		
			328°6'0"	11,54
2718	358216,66	1369873,41		
			327°28'38"	3,40
2719	358219,53	1369871,58		
			327°23'45"	11,56
2720	358229,27	1369865,35		
			329°23'53"	4,89
2721	358233,48	1369862,86		
			323°15'50"	15,45
2722	358245,86	1369853,62		
			331°44'45"	6,68
2723	358251,74	1369850,46		
			330°11'37"	8,07
2724	358258,74	1369846,45		
			330°9'3"	7,49
2725	358265,24	1369842,72		
			330°5'22"	9,43
2726	358273,41	1369838,02		

Проект по планировке и межевания территории для размещения линейного объекта
 «Разработка проектно-сметной документации на строительство водопроводных сетей с. Елизаветовка,
 Азовского района Ростовской области»

			327°53'14"	5,64
2727	358278,19	1369835,02		
			327°57'15"	8,99
2728	358285,81	1369830,25		
			242°29'37"	1,91
2729	358284,93	1369828,56		
			332°30'40"	2,77
2730	358287,39	1369827,28		
			62°22'7"	1,68
2731	358288,17	1369828,77		
			327°55'35"	29,30
2653	358313,00	1369813,21		
Внутренний контур 17				
2732	358146,61	1369915,15		
			67°28'35"	16,94
2733	358153,10	1369930,80		
			66°24'27"	10,69
2734	358157,38	1369940,60		
			64°17'58"	4,15
2735	358159,18	1369944,34		
			68°34'24"	14,48
2736	358164,47	1369957,82		
			69°18'58"	4,19
2737	358165,95	1369961,74		
			68°33'36"	15,02
2738	358171,44	1369975,72		
			68°38'12"	6,56
2739	358173,83	1369981,83		
			69°52'17"	11,77
2740	358177,88	1369992,88		
			67°54'6"	8,96
2741	358181,25	1370001,18		
			67°38'54"	6,57
2742	358183,75	1370007,26		
			65°26'24"	14,70
2743	358189,86	1370020,63		
			68°32'46"	9,19
2744	358193,22	1370029,18		
			68°34'47"	4,19
2745	358194,75	1370033,08		
			68°27'28"	9,86
2746	358198,37	1370042,25		
			66°36'37"	9,04
2747	358201,96	1370050,55		
			66°40'19"	12,20
2748	358206,79	1370061,75		
			68°23'23"	16,16

Проект по планировке и межевания территории для размещения линейного объекта
 «Разработка проектно-сметной документации на строительство водопроводных сетей с. Елизаветовка,
 Азовского района Ростовской области»

2749	358212,74	1370076,77		
			64°31'25"	1,88
2750	358213,55	1370078,47		
			71°16'15"	8,00
2751	358216,12	1370086,05		
			70°25'20"	10,15
2752	358219,52	1370095,61		
			69°21'50"	10,04
2753	358223,06	1370105,01		
			70°8'3"	13,80
2754	358227,75	1370117,99		
			154°13'34"	62,85
2755	358171,15	1370145,32		
			154°13'41"	109,87
2756	358072,21	1370193,09		
			242°48'51"	80,04
2757	358035,64	1370121,89		
			241°23'46"	14,08
2758	358028,90	1370109,53		
			243°30'42"	10,04
2759	358024,42	1370100,54		
			243°38'0"	18,10
2760	358016,38	1370084,32		
			242°24'35"	11,75
2761	358010,94	1370073,91		
			246°4'3"	5,84
2762	358008,57	1370068,57		
			243°28'46"	17,31
2763	358000,84	1370053,08		
			243°38'2"	11,60
2764	357995,69	1370042,69		
			243°24'35"	10,05
2765	357991,19	1370033,70		
			243°34'19"	9,37
2766	357987,02	1370025,31		
			244°12'6"	3,68
2767	357985,42	1370022,00		
			244°20'50"	10,39
2768	357980,92	1370012,63		
			244°0'29"	2,24
2769	357979,94	1370010,62		
			245°46'21"	2,19
2770	357979,04	1370008,62		
			330°26'4"	12,30
2771	357989,74	1370002,55		
			328°57'21"	3,66
2772	357992,88	1370000,66		

Проект по планировке и межевания территории для размещения линейного объекта
 «Разработка проектно-сметной документации на строительство водопроводных сетей с. Елизаветовка,
 Азовского района Ростовской области»

			329°59'55"	10,52
2773	358001,99	1369995,40		
			64°38'28"	2,12
2774	358002,90	1369997,32		
			335°32'12"	4,88
2775	358007,34	1369995,30		
			329°12'55"	14,83
2776	358020,08	1369987,71		
			330°41'34"	6,82
2777	358026,03	1369984,37		
			329°35'10"	7,33
2778	358032,35	1369980,66		
			328°24'55"	9,97
2779	358040,84	1369975,44		
			330°37'42"	6,67
2780	358046,65	1369972,17		
			329°29'29"	12,74
2781	358057,63	1369965,70		
			330°47'54"	3,40
2782	358060,60	1369964,04		
			328°40'51"	9,12
2783	358068,39	1369959,30		
			329°37'16"	0,67
2784	358068,97	1369958,96		
			330°17'33"	11,42
2785	358078,89	1369953,30		
			330°15'42"	11,15
2786	358088,57	1369947,77		
			331°2'35"	3,43
2787	358091,57	1369946,11		
			329°49'21"	8,38
2788	358098,81	1369941,90		
			331°17'4"	12,15
2789	358109,47	1369936,06		
			330°21'3"	13,38
2790	358121,10	1369929,44		
			330°19'55"	9,25
2791	358129,14	1369924,86		
			330°21'42"	5,34
2792	358133,78	1369922,22		
			329°31'7"	3,67
2793	358136,94	1369920,36		
			330°59'36"	10,50
2794	358146,12	1369915,27		
			346°14'22"	0,50
2732	358146,61	1369915,15		
Внутренний контур 18				

Проект по планировке и межевания территории для размещения линейного объекта
 «Разработка проектно-сметной документации на строительство водопроводных сетей с. Елизаветовка,
 Азовского района Ростовской области»

2484	358067,15	1369720,29		
			66°11'45"	20,24
2485	358075,32	1369738,81		
			66°6'57"	10,42
2486	358079,54	1369748,34		
			68°57'29"	8,97
2487	358082,76	1369756,71		
			66°41'30"	10,94
2488	358087,09	1369766,76		
			66°41'22"	12,76
2489	358092,14	1369778,48		
			351°52'12"	0,21
2490	358092,35	1369778,45		
			66°40'11"	5,71
2491	358094,61	1369783,69		
			67°54'52"	4,87
2492	358096,44	1369788,20		
			69°4'17"	15,12
2493	358101,84	1369802,32		
			69°19'12"	12,43
2494	358106,23	1369813,95		
			63°3'38"	2,05
2495	358107,16	1369815,78		
			68°18'2"	26,15
2496	358116,83	1369840,08		
			69°47'16"	4,49
2497	358118,38	1369844,29		
			68°34'3"	6,35
2498	358120,70	1369850,20		
			67°5'42"	12,05
2499	358125,39	1369861,30		
			66°36'13"	3,80
2500	358126,90	1369864,79		
			68°24'21"	11,82
2501	358131,25	1369875,78		
			159°26'39"	0,17
2502	358131,09	1369875,84		
			70°56'45"	8,48
2503	358133,86	1369883,86		
			66°50'1"	4,68
2504	358135,70	1369888,16		
			66°54'12"	8,87
2505	358139,18	1369896,32		
			126°12'10"	1,20
2506	358138,47	1369897,29		
			149°36'43"	16,90
2507	358123,89	1369905,84		

Проект по планировке и межевания территории для размещения линейного объекта
 «Разработка проектно-сметной документации на строительство водопроводных сетей с. Елизаветовка,
 Азовского района Ростовской области»

			149°35'39"	6,34
2508	358118,42	1369909,05		
			149°19'54"	10,31
2509	358109,55	1369914,31		
			149°46'31"	14,36
2510	358097,14	1369921,54		
			149°57'41"	7,01
2511	358091,07	1369925,05		
			147°34'45"	3,51
2512	358088,11	1369926,93		
			148°34'47"	3,01
2513	358085,54	1369928,50		
			148°34'14"	8,23
2514	358078,52	1369932,79		
			147°58'2"	4,41
2515	358074,78	1369935,13		
			149°35'48"	8,42
2516	358067,52	1369939,39		
			150°11'3"	3,00
2517	358064,92	1369940,88		
			151°39'57"	3,48
2518	358061,86	1369942,53		
			148°40'9"	9,63
2519	358053,63	1369947,54		
			149°50'42"	6,93
2520	358047,64	1369951,02		
			146°46'6"	2,77
2521	358045,32	1369952,54		
			148°15'51"	17,81
2522	358030,17	1369961,91		
			148°19'29"	3,87
2523	358026,88	1369963,94		
			151°0'43"	11,74
2524	358016,61	1369969,63		
			66°2'16"	0,39
2525	358016,77	1369969,99		
			151°55'44"	25,69
2526	357994,10	1369982,08		
			152°13'37"	12,73
2527	357982,84	1369988,01		
			152°5'5"	13,09
2528	357971,27	1369994,14		
			185°51'22"	0,39
2529	357970,88	1369994,10		
			248°15'7"	14,01
2530	357965,69	1369981,09		
			249°2'46"	12,81

Проект по планировке и межевания территории для размещения линейного объекта
 «Разработка проектно-сметной документации на строительство водопроводных сетей с. Елизаветовка,
 Азовского района Ростовской области»

2531	357961,11	1369969,13		
			247°41'32"	15,12
2532	357955,37	1369955,14		
			247°38'47"	9,44
2533	357951,78	1369946,41		
			249°21'0"	12,85
2534	357947,25	1369934,39		
			248°49'3"	5,67
2535	357945,20	1369929,10		
			249°29'17"	3,05
2536	357944,13	1369926,24		
			248°30'57"	10,40
2537	357940,32	1369916,56		
			159°3'38"	2,10
2538	357938,36	1369917,31		
			247°56'20"	10,65
2539	357934,36	1369907,44		
			295°14'46"	1,36
2540	357934,94	1369906,21		
			316°13'56"	1,32
2541	357935,89	1369905,30		
			248°57'45"	5,57
2542	357933,89	1369900,10		
			157°32'31"	5,18
2543	357929,10	1369902,08		
			249°16'2"	15,54
2544	357923,60	1369887,55		
			335°43'40"	5,25
2545	357928,39	1369885,39		
			249°30'31"	5,20
2546	357926,57	1369880,52		
			249°21'45"	4,11
2547	357925,12	1369876,67		
			250°59'58"	2,24
2548	357924,39	1369874,55		
			259°5'26"	4,49
2549	357923,54	1369870,14		
			247°51'38"	4,40
2550	357921,88	1369866,06		
			247°15'46"	10,12
2551	357917,97	1369856,73		
			247°11'34"	16,92
2552	357911,41	1369841,13		
			246°58'29"	2,17
2553	357910,56	1369839,13		
			246°12'1"	10,01
2554	357906,52	1369829,97		

Проект по планировке и межевания территории для размещения линейного объекта
 «Разработка проектно-сметной документации на строительство водопроводных сетей с. Елизаветовка,
 Азовского района Ростовской области»

			246°50'9"	4,37
2555	357904,80	1369825,95		
			263°10'55"	0,93
2556	357904,69	1369825,03		
			327°41'59"	46,09
2557	357943,65	1369800,40		
			59°18'1"	1,12
2558	357944,22	1369801,36		
			327°33'49"	3,80
2559	357947,43	1369799,32		
			327°7'46"	11,44
2560	357957,04	1369793,11		
			327°12'47"	5,98
2561	357962,07	1369789,87		
			326°4'29"	2,02
2562	357963,75	1369788,74		
			326°1'32"	11,17
2563	357973,01	1369782,50		
			326°21'29"	3,30
2564	357975,76	1369780,67		
			327°51'12"	5,15
2565	357980,12	1369777,93		
			327°11'26"	7,40
2566	357986,34	1369773,92		
			326°22'18"	5,16
2567	357990,64	1369771,06		
			325°1'51"	10,31
2568	357999,09	1369765,15		
			325°9'48"	9,98
2569	358007,28	1369759,45		
			330°2'17"	0,98
2570	358008,13	1369758,96		
			323°31'51"	2,57
2571	358010,20	1369757,43		
			27°48'29"	4,33
2572	358014,03	1369759,45		
			325°26'42"	6,98
2573	358019,78	1369755,49		
			261°1'39"	4,23
2574	358019,12	1369751,31		
			329°4'28"	2,59
2575	358021,34	1369749,98		
			331°48'9"	3,77
2576	358024,66	1369748,20		
			326°44'35"	15,04
2577	358037,24	1369739,95		
			326°29'15"	12,53

Проект по планировке и межевания территории для размещения линейного объекта
 «Разработка проектно-сметной документации на строительство водопроводных сетей с. Елизаветовка,
 Азовского района Ростовской области»

2578	358047,69	1369733,03		
			325°49'55"	5,98
2579	358052,64	1369729,67		
			329°13'5"	5,41
2580	358057,29	1369726,90		
			326°3'55"	5,19
2581	358061,60	1369724,00		
			326°14'19"	6,68
2484	358067,15	1369720,29		
Внутренний контур 19				
2583	358245,33	1369607,23		
			71°5'20"	36,90
2584	358257,29	1369642,14		
			72°32'24"	16,73
2585	358262,31	1369658,10		
			37°9'20"	1,61
2586	358263,59	1369659,07		
			71°12'53"	13,45
2587	358267,92	1369671,80		
			70°57'19"	6,83
2588	358270,15	1369678,26		
			74°6'55"	15,64
2589	358274,43	1369693,30		
			74°35'8"	17,34
2590	358279,04	1369710,02		
			9°51'57"	1,40
2591	358280,42	1369710,26		
			70°51'23"	9,97
2592	358283,69	1369719,68		
			73°9'14"	4,11
2593	358284,88	1369723,61		
			71°2'15"	17,17
2594	358290,46	1369739,85		
			71°2'20"	14,80
2595	358295,27	1369753,85		
			68°56'51"	19,04
2596	358302,11	1369771,62		
			56°58'15"	4,33
2597	358304,47	1369775,25		
			110°46'0"	3,19
2598	358303,34	1369778,23		
			113°24'16"	21,58
2599	358294,77	1369798,03		
			163°27'3"	7,69
2600	358287,40	1369800,22		
			150°10'23"	0,86
2601	358286,65	1369800,65		

Проект по планировке и межевания территории для размещения линейного объекта
 «Разработка проектно-сметной документации на строительство водопроводных сетей с. Елизаветовка,
 Азовского района Ростовской области»

			152°14'30"	1,93
2602	358284,94	1369801,55		
			146°15'41"	3,26
2603	358282,23	1369803,36		
			143°9'36"	3,84
2604	358279,16	1369805,66		
			143°2'27"	7,68
2605	358273,02	1369810,28		
			166°12'2"	0,59
2606	358272,45	1369810,42		
			144°57'36"	6,83
2607	358266,86	1369814,34		
			146°8'50"	2,93
2608	358264,43	1369815,97		
			145°8'53"	7,38
2609	358258,37	1369820,19		
			148°49'3"	5,39
2610	358253,76	1369822,98		
			144°5'11"	7,79
2611	358247,45	1369827,55		
			144°4'1"	11,62
2612	358238,04	1369834,37		
			145°6'34"	4,63
2613	358234,24	1369837,02		
			144°29'1"	22,02
2614	358216,32	1369849,81		
			63°4'21"	0,71
2615	358216,64	1369850,44		
			147°27'26"	8,59
2616	358209,40	1369855,06		
			147°28'45"	14,14
2617	358197,48	1369862,66		
			152°29'45"	4,09
2618	358193,85	1369864,55		
			147°45'5"	9,48
2619	358185,83	1369869,61		
			149°2'11"	0,29
2620	358185,58	1369869,76		
			146°43'51"	2,64
2621	358183,37	1369871,21		
			153°43'16"	8,06
2622	358176,14	1369874,78		
			145°9'8"	2,61
2623	358174,00	1369876,27		
			149°39'0"	10,57
2624	358164,88	1369881,61		
			145°34'4"	12,42

Проект по планировке и межевания территории для размещения линейного объекта
 «Разработка проектно-сметной документации на строительство водопроводных сетей с. Елизаветовка,
 Азовского района Ростовской области»

2625	358154,64	1369888,63		
			249°17'13"	8,11
2626	358151,77	1369881,04		
			249°12'46"	11,02
2627	358147,86	1369870,74		
			249°2'19"	13,56
2628	358143,01	1369858,08		
			248°38'18"	13,31
2629	358138,16	1369845,68		
			250°28'22"	9,45
2630	358135,00	1369836,77		
			249°12'55"	5,86
2631	358132,92	1369831,29		
			249°16'46"	18,31
2632	358126,44	1369814,16		
			159°47'24"	1,94
2633	358124,62	1369814,83		
			246°51'52"	3,59
2634	358123,21	1369811,53		
			247°52'28"	9,19
2635	358119,75	1369803,02		
			252°22'3"	4,29
2636	358118,45	1369798,93		
			250°41'9"	23,28
2637	358110,75	1369776,96		
			251°21'50"	10,80
2638	358107,30	1369766,73		
			255°38'40"	8,27
2639	358105,25	1369758,72		
			244°6'47"	3,02
2640	358103,93	1369756,00		
			247°9'3"	14,22
2641	358098,41	1369742,90		
			247°13'40"	17,65
2642	358091,58	1369726,63		
			250°0'24"	4,77
2643	358089,95	1369722,15		
			249°46'2"	14,11
2644	358085,07	1369708,91		
			324°33'6"	11,93
2645	358094,79	1369701,99		
			333°5'11"	2,94
2646	358097,41	1369700,66		
			327°43'53"	11,29
2647	358106,96	1369694,63		
			328°35'10"	3,49
2648	358109,94	1369692,81		

Проект по планировке и межевания территории для размещения линейного объекта
 «Разработка проектно-сметной документации на строительство водопроводных сетей с. Елизаветовка,
 Азовского района Ростовской области»

			328°6'24"	12,47
2649	358120,53	1369686,22		
			327°18'19"	5,11
2650	358124,83	1369683,46		
			326°18'56"	28,29
2651	358148,37	1369667,77		
			327°26'46"	51,48
2652	358191,76	1369640,07		
			327°45'48"	62,99
2582	358245,04	1369606,47		
			69°6'52"	0,81
2583	358245,33	1369607,23		
Внутренний контур 20				
2277	358178,97	1369352,44		
			74°10'24"	7,30
2278	358180,96	1369359,46		
			344°47'23"	2,25
2279	358183,13	1369358,87		
			73°26'6"	3,68
2280	358184,18	1369362,40		
			83°18'34"	12,27
2281	358185,61	1369374,59		
			77°1'43"	7,44
2282	358187,28	1369381,84		
			66°34'46"	4,40
2283	358189,03	1369385,88		
			75°28'42"	14,60
2284	358192,69	1369400,01		
			75°27'53"	18,93
2285	358197,44	1369418,33		
			74°57'26"	14,91
2286	358201,31	1369432,73		
			75°12'5"	20,04
2287	358206,43	1369452,11		
			73°57'51"	1,74
2288	358206,91	1369453,78		
			68°34'17"	2,00
2289	358207,64	1369455,64		
			75°57'50"	2,93
2290	358208,35	1369458,48		
			75°30'31"	3,36
2291	358209,19	1369461,73		
			70°59'39"	8,57
2292	358211,98	1369469,83		
			74°15'25"	3,50
2293	358212,93	1369473,20		
			72°32'36"	11,30

Проект по планировке и межевания территории для размещения линейного объекта
 «Разработка проектно-сметной документации на строительство водопроводных сетей с. Елизаветовка,
 Азовского района Ростовской области»

2294	358216,32	1369483,98		
			78°1'2"	2,50
2295	358216,84	1369486,43		
			74°25'53"	11,70
2296	358219,98	1369497,70		
			74°33'56"	6,16
2297	358221,62	1369503,64		
			68°2'26"	8,74
2298	358224,89	1369511,75		
			78°26'18"	7,58
2299	358226,41	1369519,18		
			72°53'12"	15,77
2300	358231,05	1369534,25		
			76°42'21"	23,79
2301	358236,52	1369557,40		
			70°26'59"	6,34
2302	358238,64	1369563,37		
			77°1'11"	9,08
2303	358240,68	1369572,22		
			75°22'17"	6,10
2304	358242,22	1369578,12		
			146°37'47"	14,91
2305	358229,77	1369586,32		
			148°44'11"	3,93
2306	358226,41	1369588,36		
			140°59'26"	7,93
2307	358220,25	1369593,35		
			148°15'29"	22,60
2308	358201,03	1369605,24		
			147°43'54"	10,84
2309	358191,86	1369611,03		
			147°14'38"	9,87
2310	358183,56	1369616,37		
			143°49'21"	3,64
2311	358180,62	1369618,52		
			145°23'15"	13,61
2312	358169,42	1369626,25		
			143°49'40"	3,78
2313	358166,37	1369628,48		
			145°53'34"	10,66
2314	358157,54	1369634,46		
			147°5'18"	4,29
2315	358153,94	1369636,79		
			149°8'57"	12,21
2316	358143,46	1369643,05		
			146°8'45"	13,53
2317	358132,22	1369650,59		

Проект по планировке и межевания территории для размещения линейного объекта
 «Разработка проектно-сметной документации на строительство водопроводных сетей с. Елизаветовка,
 Азовского района Ростовской области»

			148°42'34"	3,91
2318	358128,88	1369652,62		
			146°0'18"	8,85
2319	358121,54	1369657,57		
			141°58'26"	5,65
2320	358117,09	1369661,05		
			148°32'2"	10,36
2321	358108,25	1369666,46		
			146°23'47"	7,37
2322	358102,11	1369670,54		
			146°13'14"	12,43
2323	358091,78	1369677,45		
			146°39'34"	11,83
2324	358081,90	1369683,95		
			164°50'26"	2,10
2325	358079,87	1369684,50		
			241°2'57"	1,61
2326	358079,09	1369683,09		
			244°33'23"	7,54
2327	358075,85	1369676,28		
			246°36'7"	14,33
2328	358070,16	1369663,13		
			247°20'8"	0,99
2329	358069,78	1369662,22		
			251°9'36"	4,03
2330	358068,48	1369658,41		
			249°28'12"	2,59
2331	358067,57	1369655,98		
			251°40'28"	8,30
2332	358064,96	1369648,10		
			250°25'37"	2,87
2333	358064,00	1369645,40		
			256°34'31"	4,09
2334	358063,05	1369641,42		
			189°18'36"	0,62
2335	358062,44	1369641,32		
			255°23'20"	17,40
2336	358058,05	1369624,48		
			242°27'44"	4,48
2337	358055,98	1369620,51		
			249°24'27"	33,01
2338	358044,37	1369589,61		
			257°25'45"	13,28
2339	358041,48	1369576,65		
			251°20'7"	10,25
2340	358038,20	1369566,94		
			249°56'23"	10,15

Проект по планировке и межеванию территории для размещения линейного объекта
 «Разработка проектно-сметной документации на строительство водопроводных сетей с. Елизаветовка,
 Азовского района Ростовской области»

2341	358034,72	1369557,41		
			248°52'11"	8,41
2342	358031,69	1369549,57		
			251°32'59"	11,66
2343	358028,00	1369538,51		
			248°24'17"	3,61
2344	358026,67	1369535,15		
			248°37'13"	15,14
2345	358021,15	1369521,05		
			253°6'21"	42,46
2346	358008,81	1369480,42		
			245°42'29"	4,06
2347	358007,14	1369476,72		
			253°10'38"	7,98
2348	358004,83	1369469,08		
			250°6'51"	13,61
2349	358000,20	1369456,28		
			252°38'8"	16,08
2350	357995,40	1369440,93		
			250°51'22"	24,79
2351	357987,27	1369417,51		
			254°53'4"	5,41
2352	357985,86	1369412,29		
			254°3'17"	13,91
2353	357982,04	1369398,92		
			344°55'48"	12,50
2354	357994,11	1369395,67		
			347°12'40"	13,37
2355	358007,15	1369392,71		
			344°29'1"	12,30
2356	358019,00	1369389,42		
			349°10'10"	7,50
2357	358026,37	1369388,01		
			346°29'37"	10,23
2358	358036,32	1369385,62		
			346°29'50"	3,13
2359	358039,36	1369384,89		
			348°20'43"	3,91
2360	358043,19	1369384,10		
			347°17'58"	6,87
2361	358049,89	1369382,59		
			347°38'16"	1,49
2362	358051,35	1369382,27		
			326°6'14"	0,77
2363	358051,99	1369381,84		
			346°53'54"	18,44
2364	358069,95	1369377,66		

Проект по планировке и межевания территории для размещения линейного объекта
 «Разработка проектно-сметной документации на строительство водопроводных сетей с. Елизаветовка,
 Азовского района Ростовской области»

			345°48'42"	14,61
2365	358084,11	1369374,08		
			345°52'34"	14,26
2366	358097,94	1369370,60		
			345°50'5"	16,14
2367	358113,59	1369366,65		
			348°40'15"	5,80
2368	358119,28	1369365,51		
			346°46'18"	8,26
2369	358127,32	1369363,62		
			346°53'6"	3,92
2370	358131,14	1369362,73		
			347°24'47"	8,54
2371	358139,47	1369360,87		
			346°42'18"	11,44
2372	358150,60	1369358,24		
			348°57'3"	12,94
2373	358163,30	1369355,76		
			348°8'30"	7,79
2374	358170,92	1369354,16		
			347°56'22"	8,23
2277	358178,97	1369352,44		
Внутренний контур 21				
2375	357961,73	1369403,31		
			68°12'12"	23,67
2376	357970,52	1369425,29		
			72°52'23"	6,93
2377	357972,56	1369431,91		
			68°26'55"	13,20
2378	357977,41	1369444,19		
			75°41'52"	20,36
2379	357982,44	1369463,92		
			70°38'49"	7,69
2380	357984,99	1369471,18		
			76°26'50"	5,46
2381	357986,27	1369476,49		
			72°7'28"	11,34
2382	357989,75	1369487,28		
			69°35'18"	12,56
2383	357994,13	1369499,05		
			65°47'7"	8,07
2384	357997,44	1369506,41		
			68°46'51"	4,75
2385	357999,16	1369510,84		
			61°39'33"	2,89
2386	358000,53	1369513,38		
			72°21'44"	4,09

Проект по планировке и межевания территории для размещения линейного объекта
 «Разработка проектно-сметной документации на строительство водопроводных сетей с. Елизаветовка,
 Азовского района Ростовской области»

2387	358001,77	1369517,28		
			71°3'10"	10,26
2388	358005,10	1369526,98		
			71°3'29"	7,15
2389	358007,42	1369533,74		
			68°10'20"	4,01
2390	358008,91	1369537,46		
			69°57'22"	11,26
2391	358012,77	1369548,04		
			69°30'29"	8,37
2392	358015,70	1369555,88		
			65°33'22"	4,35
2393	358017,50	1369559,84		
			74°53'22"	10,09
2394	358020,13	1369569,58		
			69°29'1"	11,84
2395	358024,28	1369580,67		
			67°31'49"	3,82
2396	358025,74	1369584,20		
			71°16'36"	8,16
2397	358028,36	1369591,93		
			70°59'37"	8,87
2398	358031,25	1369600,32		
			74°8'49"	5,12
2399	358032,65	1369605,25		
			73°25'30"	12,37
2400	358036,18	1369617,11		
			75°59'45"	17,48
2401	358040,41	1369634,07		
			71°59'2"	30,72
2402	358049,91	1369663,28		
			67°45'37"	2,67
2403	358050,92	1369665,75		
			69°57'6"	6,74
2404	358053,23	1369672,08		
			70°13'55"	7,75
2405	358055,85	1369679,37		
			72°38'24"	5,56
2406	358057,51	1369684,68		
			68°3'50"	13,41
2407	358062,52	1369697,12		
			146°5'12"	12,80
2408	358051,90	1369704,26		
			144°6'27"	0,94
2409	358051,14	1369704,81		
			146°44'21"	9,63
2410	358043,09	1369710,09		

Проект по планировке и межевания территории для размещения линейного объекта
 «Разработка проектно-сметной документации на строительство водопроводных сетей с. Елизаветовка,
 Азовского района Ростовской области»

			146°43'8"	4,67
2411	358039,19	1369712,65		
			59°43'28"	2,14
2412	358040,27	1369714,50		
			146°9'7"	25,12
2413	358019,41	1369728,49		
			243°1'38"	2,51
2414	358018,27	1369726,25		
			148°9'56"	9,25
2415	358010,41	1369731,13		
			148°8'38"	4,07
2416	358006,95	1369733,28		
			147°37'0"	8,51
2417	357999,76	1369737,84		
			147°37'56"	10,22
2418	357991,13	1369743,31		
			147°10'31"	4,22
2419	357987,58	1369745,60		
			144°56'1"	8,20
2420	357980,87	1369750,31		
			147°0'20"	12,34
2421	357970,52	1369757,03		
			146°41'56"	10,22
2422	357961,98	1369762,64		
			147°38'53"	10,33
2423	357953,25	1369768,17		
			147°53'38"	4,21
2424	357949,68	1369770,41		
			147°56'30"	15,98
2425	357936,14	1369778,89		
			147°52'7"	24,07
2426	357915,76	1369791,69		
			172°2'33"	2,82
2427	357912,97	1369792,08		
			217°1'37"	4,38
2428	357909,47	1369789,44		
			249°41'11"	14,95
2429	357904,28	1369775,42		
			239°14'15"	2,93
2430	357902,78	1369772,90		
			238°44'11"	30,46
2431	357886,97	1369746,86		
			239°24'56"	16,59
2432	357878,53	1369732,58		
			256°17'13"	4,30
2433	357877,51	1369728,40		
			237°46'28"	13,78

Проект по планировке и межеванию территории для размещения линейного объекта
 «Разработка проектно-сметной документации на строительство водопроводных сетей с. Елизаветовка,
 Азовского района Ростовской области»

2434	357870,16	1369716,74		
			236°5'38"	7,35
2435	357866,06	1369710,64		
			156°20'13"	2,92
2436	357863,39	1369711,81		
			250°9'41"	10,84
2437	357859,71	1369701,61		
			250°12'29"	9,48
2438	357856,50	1369692,69		
			245°17'9"	2,63
2439	357855,40	1369690,30		
			246°1'23"	7,92
2440	357852,18	1369683,06		
			254°28'55"	10,50
2441	357849,37	1369672,94		
			251°43'18"	24,33
2442	357841,74	1369649,84		
			249°35'14"	8,43
2443	357838,80	1369641,94		
			250°34'56"	14,38
2444	357834,02	1369628,38		
			250°36'14"	5,09
2445	357832,33	1369623,58		
			251°17'0"	5,14
2446	357830,68	1369618,71		
			250°10'14"	7,02
2447	357828,30	1369612,11		
			254°12'39"	15,62
2448	357824,05	1369597,08		
			250°8'14"	7,74
2449	357821,42	1369589,80		
			252°3'5"	10,81
2450	357818,09	1369579,52		
			251°44'9"	4,24
2451	357816,76	1369575,49		
			251°39'6"	14,64
2452	357812,15	1369561,59		
			252°47'39"	5,31
2453	357810,58	1369556,52		
			252°7'8"	6,55
2454	357808,57	1369550,29		
			251°1'0"	23,12
2455	357801,05	1369528,43		
			251°58'8"	8,53
2456	357798,41	1369520,32		
			250°0'37"	21,68
2457	357791,00	1369499,95		

Проект по планировке и межевания территории для размещения линейного объекта
 «Разработка проектно-сметной документации на строительство водопроводных сетей с. Елизаветовка,
 Азовского района Ростовской области»

			250°2'5"	19,30
2458	357784,41	1369481,81		
			249°59'57"	10,99
2459	357780,65	1369471,48		
			252°15'33"	17,75
2460	357775,24	1369454,57		
			303°59'11"	1,07
2461	357775,84	1369453,68		
			344°21'0"	5,60
2462	357781,23	1369452,17		
			344°20'9"	44,22
2463	357823,81	1369440,23		
			283°28'24"	0,99
2464	357824,04	1369439,27		
			339°27'29"	4,82
2465	357828,55	1369437,58		
			338°16'26"	4,24
2466	357832,49	1369436,01		
			342°25'54"	10,04
2467	357842,06	1369432,98		
			342°8'38"	4,70
2468	357846,53	1369431,54		
			342°37'14"	12,02
2469	357858,00	1369427,95		
			345°1'15"	6,93
2470	357864,69	1369426,16		
			344°17'59"	4,18
2471	357868,71	1369425,03		
			344°40'27"	4,96
2472	357873,49	1369423,72		
			343°21'18"	4,05
2473	357877,37	1369422,56		
			346°20'20"	4,45
2474	357881,69	1369421,51		
			345°16'32"	9,28
2475	357890,67	1369419,15		
			346°16'1"	4,13
2476	357894,68	1369418,17		
			344°51'18"	6,39
2477	357900,85	1369416,50		
			347°32'52"	3,25
2478	357904,02	1369415,80		
			347°8'41"	8,94
2479	357912,74	1369413,81		
			348°7'49"	7,83
2480	357920,40	1369412,20		
			347°30'15"	3,79

Проект по планировке и межевания территории для размещения линейного объекта
 «Разработка проектно-сметной документации на строительство водопроводных сетей с. Елизаветовка,
 Азовского района Ростовской области»

2481	357924,10	1369411,38		
			348°29'23"	8,97
2482	357932,89	1369409,59		
			348°22'3"	14,98
2483	357947,56	1369406,57		
			347°2'38"	14,54
2375	357961,73	1369403,31		
Внутренний контур 22				
2795	357961,87	1370021,48		
			62°32'14"	15,98
2796	357969,24	1370035,66		
			62°33'0"	6,66
2797	357972,31	1370041,57		
			59°48'17"	4,73
2798	357974,69	1370045,66		
			70°38'52"	2,17
2799	357975,41	1370047,71		
			104°30'40"	1,76
2800	357974,97	1370049,41		
			64°1'33"	0,87
2801	357975,35	1370050,19		
			63°40'3"	12,13
2802	357980,73	1370061,06		
			63°26'6"	13,62
2803	357986,82	1370073,24		
			62°53'58"	25,35
2804	357998,37	1370095,81		
			63°35'54"	14,12
2805	358004,65	1370108,46		
			149°37'40"	2,49
2806	358002,50	1370109,72		
			64°21'33"	2,22
2807	358003,46	1370111,72		
			67°38'45"	4,81
2808	358005,29	1370116,17		
			336°19'21"	2,04
2809	358007,16	1370115,35		
			65°39'10"	3,93
2810	358008,78	1370118,93		
			59°53'37"	1,38
2811	358009,47	1370120,12		
			65°30'28"	11,75
2812	358014,34	1370130,81		
			69°21'53"	3,38
2813	358015,53	1370133,97		
			67°56'57"	5,11
2814	358017,45	1370138,71		

Проект по планировке и межевания территории для размещения линейного объекта
 «Разработка проектно-сметной документации на строительство водопроводных сетей с. Елизаветовка,
 Азовского района Ростовской области»

			107°8'44"	0,98
2815	358017,16	1370139,65		
			64°15'30"	17,43
2816	358024,73	1370155,35		
			155°32'19"	2,68
2817	358022,29	1370156,46		
			62°43'35"	57,48
2818	358048,63	1370207,55		
			148°29'1"	121,61
2819	357944,96	1370271,12		
			145°27'34"	11,96
2820	357935,11	1370277,90		
			140°31'5"	2,72
2821	357933,01	1370279,63		
			141°58'21"	16,14
2822	357920,30	1370289,57		
			147°2'51"	18,53
2823	357904,75	1370299,65		
			148°20'56"	13,72
2824	357893,07	1370306,85		
			148°47'14"	13,41
2825	357881,60	1370313,80		
			148°43'28"	20,48
2826	357864,10	1370324,43		
			148°16'57"	14,99
2827	357851,35	1370332,31		
			61°55'7"	7,44
2828	357854,85	1370338,87		
			45°0'0"	0,01
2829	357854,86	1370338,88		
			149°13'40"	26,70
2830	357831,92	1370352,54		
			214°13'6"	7,22
2831	357825,95	1370348,48		
			246°17'2"	7,56
2832	357822,91	1370341,56		
			246°10'4"	17,45
2833	357815,86	1370325,60		
			247°17'34"	8,57
2834	357812,55	1370317,69		
			246°55'23"	19,19
2835	357805,03	1370300,04		
			246°40'45"	13,51
2836	357799,68	1370287,63		
			247°4'54"	2,95
2837	357798,53	1370284,91		
			247°38'56"	7,55

Проект по планировке и межевания территории для размещения линейного объекта
 «Разработка проектно-сметной документации на строительство водопроводных сетей с. Елизаветовка,
 Азовского района Ростовской области»

2838	357795,66	1370277,93		
			252°11'57"	9,72
2839	357792,69	1370268,68		
			252°31'4"	11,98
2840	357789,09	1370257,25		
			250°21'17"	4,64
2841	357787,53	1370252,88		
			253°4'11"	8,07
2842	357785,18	1370245,16		
			254°30'3"	9,88
2843	357782,54	1370235,64		
			253°50'14"	4,71
2844	357781,23	1370231,12		
			254°4'37"	14,14
2845	357777,35	1370217,52		
			255°4'7"	3,10
2846	357776,55	1370214,52		
			252°17'48"	3,72
2847	357775,42	1370210,98		
			254°46'49"	11,39
2848	357772,43	1370199,99		
			252°49'14"	5,48
2849	357770,81	1370194,75		
			253°16'23"	9,87
2850	357767,97	1370185,30		
			251°33'55"	3,57
2851	357766,84	1370181,91		
			152°55'0"	1,98
2852	357765,08	1370182,81		
			256°18'34"	10,86
2853	357762,51	1370172,26		
			256°23'15"	5,91
2854	357761,12	1370166,52		
			343°9'11"	1,48
2855	357762,54	1370166,09		
			255°25'58"	8,11
2856	357760,50	1370158,24		
			251°3'4"	3,17
2857	357759,47	1370155,24		
			255°32'40"	10,94
2858	357756,74	1370144,65		
			329°5'36"	6,91
2859	357762,67	1370141,10		
			331°21'16"	10,35
2860	357771,75	1370136,14		
			334°9'37"	14,13
2861	357784,47	1370129,98		

Проект по планировке и межеванию территории для размещения линейного объекта
 «Разработка проектно-сметной документации на строительство водопроводных сетей с. Елизаветовка,
 Азовского района Ростовской области»

			333°54'47"	3,75
2862	357787,84	1370128,33		
			332°14'30"	6,01
2863	357793,16	1370125,53		
			332°9'18"	19,42
2864	357810,33	1370116,46		
			326°28'11"	10,95
2865	357819,46	1370110,41		
			326°29'43"	9,44
2866	357827,33	1370105,20		
			325°59'45"	5,56
2867	357831,94	1370102,09		
			328°31'55"	18,31
2868	357847,56	1370092,53		
			327°44'12"	8,47
2869	357854,72	1370088,01		
			329°8'13"	7,82
2870	357861,43	1370084,00		
			330°52'34"	4,01
2871	357864,93	1370082,05		
			326°31'13"	10,59
2872	357873,76	1370076,21		
			15°26'47"	0,79
2873	357874,52	1370076,42		
			329°24'25"	6,37
2874	357880,00	1370073,18		
			327°6'51"	13,24
2875	357891,12	1370065,99		
			327°1'1"	12,36
2876	357901,49	1370059,26		
			327°0'18"	5,03
2877	357905,71	1370056,52		
			325°14'15"	4,30
2878	357909,24	1370054,07		
			327°34'23"	14,97
2879	357921,88	1370046,04		
			330°32'42"	4,17
2880	357925,51	1370043,99		
			328°12'14"	14,52
2881	357937,85	1370036,34		
			326°58'12"	3,85
2882	357941,08	1370034,24		
			326°51'52"	4,30
2883	357944,68	1370031,89		
			331°25'32"	1,28
2884	357945,80	1370031,28		
			328°41'9"	14,85

Проект по планировке и межевания территории для размещения линейного объекта
 «Разработка проектно-сметной документации на строительство водопроводных сетей с. Елизаветовка,
 Азовского района Ростовской области»

2885	357958,49	1370023,56		
			328°23'33"	3,97
2795	357961,87	1370021,48		
Внутренний контур 23				
2887	358244,64	1370145,31		
			334°26'25"	0,76
2888	358245,33	1370144,98		
			62°20'20"	44,42
2889	358265,95	1370184,32		
			69°43'40"	47,74
2890	358282,49	1370229,10		
			69°42'33"	22,26
2891	358290,21	1370249,98		
			67°2'18"	66,75
2892	358316,25	1370311,44		
			155°31'45"	8,81
2893	358308,23	1370315,09		
			72°39'51"	24,57
2894	358315,55	1370338,54		
			68°19'7"	110,00
2895	358356,19	1370440,76		
			77°17'38"	80,15
2896	358373,82	1370518,95		
			93°11'37"	4,67
2897	358373,56	1370523,61		
			95°24'42"	121,20
2898	358362,13	1370644,27		
			97°15'37"	42,10
2899	358356,81	1370686,03		
			195°35'41"	34,33
2900	358323,74	1370676,80		
			190°4'35"	2,91
2901	358320,87	1370676,29		
			196°51'12"	6,42
2902	358314,73	1370674,43		
			196°51'58"	15,48
2903	358299,92	1370669,94		
			196°48'56"	4,25
2904	358295,85	1370668,71		
			196°35'54"	4,34
2905	358291,69	1370667,47		
			196°18'30"	2,39
2906	358289,40	1370666,80		
			202°18'9"	3,61
2907	358286,06	1370665,43		
			198°56'32"	16,08
2908	358270,85	1370660,21		

Проект по планировке и межевания территории для размещения линейного объекта
 «Разработка проектно-сметной документации на строительство водопроводных сетей с. Елизаветовка,
 Азовского района Ростовской области»

			196°28'42"	10,93
2909	358260,37	1370657,11		
			195°5'3"	8,22
2910	358252,43	1370654,97		
			194°55'54"	3,88
2911	358248,68	1370653,97		
			196°17'39"	0,68
2912	358248,03	1370653,78		
			104°25'31"	3,57
2913	358247,14	1370657,24		
			195°50'26"	14,25
2914	358233,43	1370653,35		
			283°9'9"	4,09
2915	358234,36	1370649,37		
			192°1'9"	3,17
2916	358231,26	1370648,71		
			196°28'33"	12,02
2917	358219,73	1370645,30		
			196°41'58"	2,82
2918	358217,03	1370644,49		
			195°25'20"	2,11
2919	358215,00	1370643,93		
			194°0'41"	11,11
2920	358204,22	1370641,24		
			196°47'18"	15,41
2921	358189,47	1370636,79		
			187°32'23"	3,43
2922	358186,07	1370636,34		
			195°16'18"	6,07
2923	358180,21	1370634,74		
			194°20'16"	8,76
2924	358171,72	1370632,57		
			194°57'25"	4,38
2925	358167,49	1370631,44		
			194°50'29"	25,38
2926	358142,96	1370624,94		
			190°9'13"	24,39
2927	358118,95	1370620,64		
			206°33'55"	11,94
2928	358108,27	1370615,30		
			206°0'8"	10,01
2929	358099,27	1370610,91		
			207°41'55"	13,79
2930	358087,06	1370604,50		
			208°2'2"	1,74
2931	358085,52	1370603,68		
			208°14'5"	12,89

Проект по планировке и межевания территории для размещения линейного объекта
 «Разработка проектно-сметной документации на строительство водопроводных сетей с. Елизаветовка,
 Азовского района Ростовской области»

2932	358074,16	1370597,58		
			207°13'56"	7,30
2933	358067,67	1370594,24		
			218°51'28"	5,88
2934	358063,09	1370590,55		
			213°46'10"	10,02
2935	358054,76	1370584,98		
			214°29'24"	4,77
2936	358050,83	1370582,28		
			213°54'2"	12,08
2937	358040,80	1370575,54		
			215°35'17"	7,96
2938	358034,33	1370570,91		
			215°59'46"	5,38
2939	358029,98	1370567,75		
			214°44'6"	2,74
2940	358027,73	1370566,19		
			214°29'35"	11,28
2941	358018,43	1370559,80		
			216°35'33"	15,28
2942	358006,16	1370550,69		
			217°5'1"	20,38
2943	357989,90	1370538,40		
			203°44'17"	1,81
2944	357988,24	1370537,67		
			216°28'56"	13,89
2945	357977,07	1370529,41		
			216°26'48"	23,82
2946	357957,91	1370515,26		
			128°12'15"	5,50
2947	357954,51	1370519,58		
			220°37'28"	5,38
2948	357950,43	1370516,08		
			277°54'26"	5,82
2949	357951,23	1370510,32		
			232°6'13"	9,38
2950	357945,47	1370502,92		
			222°50'21"	6,75
2951	357940,52	1370498,33		
			222°57'17"	5,15
2952	357936,75	1370494,82		
			221°59'49"	4,45
2953	357933,44	1370491,84		
			224°47'50"	7,99
2954	357927,77	1370486,21		
			210°25'5"	7,92
2955	357920,94	1370482,20		

Проект по планировке и межевания территории для размещения линейного объекта
 «Разработка проектно-сметной документации на строительство водопроводных сетей с. Елизаветовка,
 Азовского района Ростовской области»

			225°37'59"	10,88
2956	357913,33	1370474,42		
			316°54'1"	1,49
2957	357914,42	1370473,40		
			228°35'21"	16,04
2958	357903,81	1370461,37		
			222°58'54"	3,21
2959	357901,46	1370459,18		
			229°5'4"	19,96
2960	357888,39	1370444,10		
			231°43'43"	2,53
2961	357886,82	1370442,11		
			232°16'25"	5,75
2962	357883,30	1370437,56		
			231°12'57"	6,47
2963	357879,25	1370432,52		
			233°0'32"	16,04
2964	357869,60	1370419,71		
			233°48'55"	5,35
2965	357866,44	1370415,39		
			233°48'53"	7,20
2966	357862,19	1370409,58		
			234°38'50"	31,73
2967	357843,83	1370383,70		
			237°14'2"	18,92
2968	357833,59	1370367,79		
			327°20'54"	12,40
2969	357844,03	1370361,10		
			327°41'30"	6,21
2970	357849,28	1370357,78		
			326°50'53"	7,68
2971	357855,71	1370353,58		
			330°43'22"	3,50
2972	357858,76	1370351,87		
			330°19'37"	0,99
2973	357859,62	1370351,38		
			330°59'3"	7,22
2974	357865,93	1370347,88		
			330°15'19"	2,58
2975	357868,17	1370346,60		
			330°58'46"	4,91
2976	357872,46	1370344,22		
			327°8'35"	24,61
2977	357893,13	1370330,87		
			327°35'24"	18,75
2978	357908,96	1370320,82		
			307°1'30"	1,48

Проект по планировке и межевания территории для размещения линейного объекта
 «Разработка проектно-сметной документации на строительство водопроводных сетей с. Елизаветовка,
 Азовского района Ростовской области»

2979	357909,85	1370319,64		
			323°32'36"	16,09
2980	357922,79	1370310,08		
			327°21'2"	7,64
2981	357929,22	1370305,96		
			325°4'35"	12,37
2982	357939,36	1370298,88		
			321°48'52"	3,40
2983	357942,03	1370296,78		
			337°22'49"	1,30
2984	357943,23	1370296,28		
			325°36'46"	10,71
2985	357952,07	1370290,23		
			325°8'27"	1,77
2986	357953,52	1370289,22		
			237°46'29"	6,08
2987	357950,28	1370284,08		
			327°47'15"	151,24
2988	358078,24	1370203,46		
			334°13'41"	109,87
2989	358177,18	1370155,69		
			334°14'2"	65,13
2886	358235,83	1370127,38		
			63°49'58"	19,98
2887	358244,64	1370145,31		
Внутренний контур 24				
2990	358403,77	1370054,11		
			64°30'14"	5,99
2991	358406,35	1370059,52		
			66°12'12"	8,43
2992	358409,75	1370067,23		
			63°54'40"	12,92
2993	358415,43	1370078,83		
			67°24'36"	16,32
2994	358421,70	1370093,90		
			69°5'16"	16,75
2995	358427,68	1370109,55		
			63°18'10"	15,49
2996	358434,64	1370123,39		
			64°51'16"	11,01
2997	358439,32	1370133,36		
			71°54'39"	11,53
2998	358442,90	1370144,32		
			65°48'59"	11,30
2999	358447,53	1370154,63		
			65°43'26"	10,75
3000	358451,95	1370164,43		

Проект по планировке и межевания территории для размещения линейного объекта
 «Разработка проектно-сметной документации на строительство водопроводных сетей с. Елизаветовка,
 Азовского района Ростовской области»

			67°31'15"	6,59
3001	358454,47	1370170,52		
			62°26'50"	7,00
3002	358457,71	1370176,73		
			66°36'9"	3,40
3003	358459,06	1370179,85		
			66°41'31"	17,16
3004	358465,85	1370195,61		
			70°28'34"	4,16
3005	358467,24	1370199,53		
			152°39'1"	0,33
3006	358466,95	1370199,68		
			64°56'48"	18,99
3007	358474,99	1370216,88		
			334°21'33"	1,39
3008	358476,24	1370216,28		
			64°18'23"	3,53
3009	358477,77	1370219,46		
			154°7'24"	1,49
3010	358476,43	1370220,11		
			68°35'42"	2,69
3011	358477,41	1370222,61		
			153°30'4"	7,75
3012	358470,47	1370226,07		
			153°30'7"	26,83
3013	358446,46	1370238,04		
			133°5'2"	1,90
3014	358445,16	1370239,43		
			151°58'6"	6,64
3015	358439,30	1370242,55		
			152°48'59"	10,77
3016	358429,72	1370247,47		
			152°12'16"	15,83
3017	358415,72	1370254,85		
			152°12'52"	2,94
3018	358413,12	1370256,22		
			152°41'27"	9,98
3019	358404,25	1370260,80		
			153°10'56"	10,13
3020	358395,21	1370265,37		
			152°37'47"	8,59
3021	358387,58	1370269,32		
			153°39'25"	10,39
3022	358378,27	1370273,93		
			150°44'14"	4,28
3023	358374,54	1370276,02		
			153°43'45"	6,10

Проект по планировке и межеванию территории для размещения линейного объекта
 «Разработка проектно-сметной документации на строительство водопроводных сетей с. Елизаветовка,
 Азовского района Ростовской области»

3024	358369,07	1370278,72		
			154°57'34"	7,23
3025	358362,52	1370281,78		
			155°20'25"	15,60
3026	358348,34	1370288,29		
			160°39'55"	1,21
3027	358347,20	1370288,69		
			157°46'57"	6,90
3028	358340,81	1370291,30		
			157°56'19"	18,40
3029	358323,76	1370298,21		
			246°56'50"	57,82
3030	358301,12	1370245,01		
			249°44'32"	22,27
3031	358293,41	1370224,12		
			249°43'0"	47,74
3032	358276,86	1370179,34		
			242°20'32"	56,74
3033	358250,52	1370129,08		
			336°11'50"	25,15
3034	358273,53	1370118,93		
			332°33'48"	9,70
3035	358282,14	1370114,46		
			333°47'46"	4,26
3036	358285,96	1370112,58		
			331°47'26"	11,06
3037	358295,71	1370107,35		
			241°15'37"	1,06
3038	358295,20	1370106,42		
			333°52'28"	9,33
3039	358303,58	1370102,31		
			342°46'36"	5,23
3040	358308,58	1370100,76		
			332°37'46"	15,27
3041	358322,14	1370093,74		
			332°39'16"	12,80
3042	358333,51	1370087,86		
			341°6'18"	1,57
3043	358335,00	1370087,35		
			332°46'16"	11,19
3044	358344,95	1370082,23		
			334°25'7"	8,34
3045	358352,47	1370078,63		
			334°52'59"	7,61
3046	358359,36	1370075,40		
			328°25'8"	2,86
3047	358361,80	1370073,90		

Проект по планировке и межевания территории для размещения линейного объекта
 «Разработка проектно-сметной документации на строительство водопроводных сетей с. Елизаветовка,
 Азовского района Ростовской области»

			335°8'51"	11,37
3048	358372,12	1370069,12		
			334°31'10"	9,93
3049	358381,08	1370064,85		
			334°13'42"	7,43
3050	358387,77	1370061,62		
			334°30'23"	12,92
3051	358399,43	1370056,06		
			335°48'19"	4,76
2990	358403,77	1370054,11		
Внутренний контур 25				
3053	358623,89	1369936,35		
			61°4'16"	10,19
3054	358628,82	1369945,27		
			63°37'24"	5,45
3055	358631,24	1369950,15		
			64°33'17"	2,75
3056	358632,42	1369952,63		
			61°4'46"	7,07
3057	358635,84	1369958,82		
			337°42'34"	1,74
3058	358637,45	1369958,16		
			67°31'42"	2,38
3059	358638,36	1369960,36		
			60°45'46"	7,00
3060	358641,78	1369966,47		
			69°56'44"	6,15
3061	358643,89	1369972,25		
			62°1'22"	14,88
3062	358650,87	1369985,39		
			61°2'40"	15,76
3063	358658,50	1369999,18		
			61°20'45"	6,26
3064	358661,50	1370004,67		
			54°16'9"	13,78
3065	358669,55	1370015,86		
			60°31'8"	23,73
3066	358681,23	1370036,52		
			60°2'20"	14,12
3067	358688,28	1370048,75		
			60°56'16"	7,08
3068	358691,72	1370054,94		
			61°9'16"	7,19
3069	358695,19	1370061,24		
			358°39'8"	0,85
3070	358696,04	1370061,22		
			62°31'52"	15,31

Проект по планировке и межевания территории для размещения линейного объекта
 «Разработка проектно-сметной документации на строительство водопроводных сетей с. Елизаветовка,
 Азовского района Ростовской области»

3071	358703,10	1370074,80		
			63°35'50"	6,32
3072	358705,91	1370080,46		
			62°38'18"	21,87
3073	358715,96	1370099,88		
			154°50'12"	7,31
3074	358709,34	1370102,99		
			143°36'17"	4,35
3075	358705,84	1370105,57		
			151°22'5"	4,22
3076	358702,14	1370107,59		
			151°10'33"	14,75
3077	358689,22	1370114,70		
			61°13'57"	0,58
3078	358689,50	1370115,21		
			71°15'1"	3,45
3079	358690,61	1370118,48		
			153°7'21"	12,30
3080	358679,64	1370124,04		
			150°56'44"	4,53
3081	358675,68	1370126,24		
			153°17'11"	6,90
3082	358669,52	1370129,34		
			154°34'15"	3,61
3083	358666,26	1370130,89		
			152°56'21"	8,26
3084	358658,90	1370134,65		
			148°45'39"	2,14
3085	358657,07	1370135,76		
			156°26'52"	4,25
3086	358653,17	1370137,46		
			151°52'46"	11,86
3087	358642,71	1370143,05		
			241°30'16"	3,19
3088	358641,19	1370140,25		
			151°23'44"	7,79
3089	358634,35	1370143,98		
			152°25'21"	17,71
3090	358618,65	1370152,18		
			148°28'21"	4,70
3091	358614,64	1370154,64		
			153°52'13"	16,48
3092	358599,84	1370161,90		
			152°14'30"	5,58
3093	358594,90	1370164,50		
			152°59'34"	7,53
3094	358588,19	1370167,92		

Проект по планировке и межевания территории для размещения линейного объекта
 «Разработка проектно-сметной документации на строительство водопроводных сетей с. Елизаветовка,
 Азовского района Ростовской области»

			153°2'55"	11,27
3095	358578,14	1370173,03		
			152°44'41"	10,02
3096	358569,23	1370177,62		
			153°36'37"	8,77
3097	358561,37	1370181,52		
			154°5'12"	21,24
3098	358542,27	1370190,80		
			153°27'7"	15,12
3099	358528,74	1370197,56		
			151°14'24"	14,36
3100	358516,15	1370204,47		
			155°59'56"	12,00
3101	358505,19	1370209,35		
			244°20'4"	27,64
3102	358493,22	1370184,44		
			245°37'0"	2,35
3103	358492,25	1370182,30		
			250°45'17"	4,25
3104	358490,85	1370178,29		
			247°6'52"	4,81
3105	358488,98	1370173,86		
			247°8'27"	19,51
3106	358481,40	1370155,88		
			243°30'53"	6,44
3107	358478,53	1370150,12		
			246°39'58"	9,44
3108	358474,79	1370141,45		
			246°56'36"	15,93
3109	358468,55	1370126,79		
			252°1'7"	1,20
3110	358468,18	1370125,65		
			244°38'39"	102,79
3111	358424,16	1370032,76		
			334°53'30"	98,88
3112	358513,70	1369990,80		
			329°17'31"	5,39
3113	358518,33	1369988,05		
			329°12'58"	3,83
3114	358521,62	1369986,09		
			326°57'9"	14,10
3115	358533,44	1369978,40		
			327°34'3"	1,14
3116	358534,40	1369977,79		
			326°35'47"	12,77
3117	358545,06	1369970,76		
			325°26'58"	6,28

Проект по планировке и межевания территории для размещения линейного объекта
 «Разработка проектно-сметной документации на строительство водопроводных сетей с. Елизаветовка,
 Азовского района Ростовской области»

3118	358550,23	1369967,20		
			325°20'41"	10,04
3119	358558,49	1369961,49		
			325°20'0"	11,55
3120	358567,99	1369954,92		
			325°22'3"	10,45
3121	358576,59	1369948,98		
			333°48'21"	1,38
3122	358577,83	1369948,37		
			333°37'55"	6,51
3123	358583,66	1369945,48		
			333°38'38"	4,91
3124	358588,06	1369943,30		
			333°0'22"	5,38
3125	358592,85	1369940,86		
			331°42'7"	15,23
3126	358606,26	1369933,64		
			331°11'41"	14,07
3127	358618,59	1369926,86		
			350°13'4"	0,29
3052	358618,88	1369926,81		
			62°17'37"	10,78
3053	358623,89	1369936,35		
Внутренний контур 26				
3212	358736,20	1370137,43		
			57°43'57"	12,74
3213	358743,00	1370148,20		
			68°54'33"	5,39
3214	358744,94	1370153,23		
			59°56'9"	18,24
3215	358754,08	1370169,02		
			59°5'3"	14,38
3216	358761,47	1370181,36		
			60°48'32"	16,30
3217	358769,42	1370195,59		
			60°50'9"	7,10
3218	358772,88	1370201,79		
			61°31'52"	28,80
3219	358786,61	1370227,11		
			62°4'24"	19,20
3220	358795,60	1370244,07		
			63°38'38"	4,91
3221	358797,78	1370248,47		
			61°13'52"	13,84
3222	358804,44	1370260,60		
			62°1'2"	4,52
3223	358806,56	1370264,59		

Проект по планировке и межевания территории для размещения линейного объекта
 «Разработка проектно-сметной документации на строительство водопроводных сетей с. Елизаветовка,
 Азовского района Ростовской области»

			62°12'31"	18,59
3224	358815,23	1370281,04		
			108°26'6"	0,28
3225	358815,14	1370281,31		
			152°44'29"	4,43
3226	358811,20	1370283,34		
			152°43'44"	8,71
3227	358803,46	1370287,33		
			153°17'59"	5,68
3228	358798,39	1370289,88		
			152°42'51"	8,53
3229	358790,81	1370293,79		
			153°34'59"	12,12
3230	358779,96	1370299,18		
			141°23'17"	7,50
3231	358774,10	1370303,86		
			152°9'52"	7,26
3232	358767,68	1370307,25		
			111°3'29"	2,00
3233	358766,96	1370309,12		
			157°55'56"	2,00
3234	358765,11	1370309,87		
			205°41'2"	1,45
3235	358763,80	1370309,24		
			156°28'56"	1,18
3236	358762,72	1370309,71		
			155°19'24"	5,29
3237	358757,91	1370311,92		
			153°19'38"	9,49
3238	358749,43	1370316,18		
			153°12'42"	6,88
3239	358743,29	1370319,28		
			152°34'46"	5,69
3240	358738,24	1370321,90		
			152°24'10"	1,99
3241	358736,48	1370322,82		
			151°12'25"	4,26
3242	358732,75	1370324,87		
			151°0'56"	3,18
3243	358729,97	1370326,41		
			153°40'39"	7,40
3244	358723,34	1370329,69		
			153°30'47"	9,87
3245	358714,51	1370334,09		
			147°38'1"	0,84
3246	358713,80	1370334,54		
			148°46'54"	3,09

Проект по планировке и межевания территории для размещения линейного объекта
 «Разработка проектно-сметной документации на строительство водопроводных сетей с. Елизаветовка,
 Азовского района Ростовской области»

3247	358711,16	1370336,14		
			153°26'6"	14,38
3248	358698,30	1370342,57		
			153°7'23"	6,57
3249	358692,44	1370345,54		
			152°8'26"	4,75
3250	358688,24	1370347,76		
			153°51'52"	12,53
3251	358676,99	1370353,28		
			153°22'17"	4,02
3252	358673,40	1370355,08		
			152°35'33"	11,56
3253	358663,14	1370360,40		
			153°10'13"	12,58
3254	358651,91	1370366,08		
			67°48'4"	7,23
3255	358654,64	1370372,77		
			72°40'34"	3,43
3256	358655,66	1370376,04		
			63°45'32"	3,96
3257	358657,41	1370379,59		
			333°27'33"	10,59
3258	358666,88	1370374,86		
			333°25'23"	21,50
3259	358686,11	1370365,24		
			333°26'6"	15,45
3260	358699,93	1370358,33		
			333°24'42"	32,69
3261	358729,16	1370343,70		
			333°19'22"	18,24
3262	358745,46	1370335,51		
			333°2'56"	41,15
3263	358782,14	1370316,86		
			333°19'20"	20,45
3264	358800,41	1370307,68		
			334°13'51"	10,30
3265	358809,69	1370303,20		
			17°44'41"	7,61
3266	358816,94	1370305,52		
			93°37'24"	44,15
3267	358814,15	1370349,58		
			93°37'58"	98,96
3268	358807,88	1370448,34		
			93°37'33"	48,55
3269	358804,81	1370496,79		
			124°3'41"	14,12
3270	358796,90	1370508,49		

Проект по планировке и межевания территории для размещения линейного объекта
 «Разработка проектно-сметной документации на строительство водопроводных сетей с. Елизаветовка,
 Азовского района Ростовской области»

			95°27'7"	44,73
3271	358792,65	1370553,02		
			95°48'11"	4,95
3272	358792,15	1370557,94		
			92°55'13"	19,83
3273	358791,14	1370577,74		
			95°29'23"	7,74
3274	358790,40	1370585,44		
			40°18'51"	0,87
3275	358791,06	1370586,00		
			93°43'41"	32,30
3276	358788,96	1370618,23		
			74°15'2"	9,65
3277	358791,58	1370627,52		
			91°2'42"	9,87
3278	358791,40	1370637,39		
			94°34'17"	8,41
3279	358790,73	1370645,77		
			179°11'15"	4,23
3280	358786,50	1370645,83		
			93°48'51"	10,97
3281	358785,77	1370656,78		
			94°5'35"	11,35
3282	358784,96	1370668,10		
			98°44'6"	3,89
3283	358784,37	1370671,94		
			94°59'19"	30,48
3284	358781,72	1370702,30		
			95°43'59"	12,71
3285	358780,45	1370714,95		
			2°14'23"	1,79
3286	358782,24	1370715,02		
			92°35'45"	3,75
3287	358782,07	1370718,77		
			93°42'39"	6,64
3288	358781,64	1370725,40		
			94°8'32"	10,11
3289	358780,91	1370735,48		
			94°12'45"	7,08
3290	358780,39	1370742,54		
			92°8'57"	5,33
3291	358780,19	1370747,87		
			91°25'41"	6,82
3292	358780,02	1370754,69		
			93°15'58"	18,08
3293	358778,99	1370772,74		
			94°26'55"	10,57

Проект по планировке и межевания территории для размещения линейного объекта
 «Разработка проектно-сметной документации на строительство водопроводных сетей с. Елизаветовка,
 Азовского района Ростовской области»

3294	358778,17	1370783,28		
			94°20'42"	13,07
3295	358777,18	1370796,31		
			186°5'44"	10,08
3296	358767,16	1370795,24		
			191°45'1"	18,12
3297	358749,42	1370791,55		
			105°52'20"	6,44
3298	358747,66	1370797,74		
			152°39'1"	0,33
3299	358747,37	1370797,89		
			193°2'51"	7,31
3300	358740,25	1370796,24		
			192°58'46"	8,41
3301	358732,05	1370794,35		
			192°30'12"	38,62
3302	358694,35	1370785,99		
			191°57'35"	13,32
3303	358681,32	1370783,23		
			191°51'29"	15,38
3304	358666,27	1370780,07		
			191°50'47"	15,30
3305	358651,30	1370776,93		
			193°13'45"	8,61
3306	358642,92	1370774,96		
			193°7'22"	9,73
3307	358633,44	1370772,75		
			193°8'28"	5,28
3308	358628,30	1370771,55		
			192°59'41"	1,33
3309	358627,00	1370771,25		
			195°46'40"	7,98
3310	358619,32	1370769,08		
			191°49'5"	3,76
3311	358615,64	1370768,31		
			191°36'0"	13,18
3312	358602,73	1370765,66		
			192°4'0"	12,77
3313	358590,24	1370762,99		
			271°49'17"	16,05
3314	358590,75	1370746,95		
			275°20'25"	16,01
3315	358592,24	1370731,01		
			267°52'59"	16,24
3316	358591,64	1370714,78		
			276°53'19"	14,42
3317	358593,37	1370700,46		

Проект по планировке и межеванию территории для размещения линейного объекта
 «Разработка проектно-сметной документации на строительство водопроводных сетей с. Елизаветовка,
 Азовского района Ростовской области»

			273°9'34"	15,42
3318	358594,22	1370685,06		
			6°26'30"	0,62
3319	358594,84	1370685,13		
			273°29'17"	9,70
3320	358595,43	1370675,45		
			261°31'7"	1,15
3321	358595,26	1370674,31		
			273°54'59"	4,10
3322	358595,54	1370670,22		
			276°56'4"	2,24
3323	358595,81	1370668,00		
			271°17'4"	4,46
3324	358595,91	1370663,54		
			273°17'59"	9,56
3325	358596,46	1370654,00		
			273°19'42"	9,65
3326	358597,02	1370644,37		
			273°30'13"	0,98
3327	358597,08	1370643,39		
			273°51'3"	4,17
3328	358597,36	1370639,23		
			273°35'1"	14,88
3329	358598,29	1370624,38		
			286°25'46"	0,81
3330	358598,52	1370623,60		
			294°21'45"	2,33
3331	358599,48	1370621,48		
			273°56'3"	19,39
3332	358600,81	1370602,14		
			273°58'36"	13,84
3333	358601,77	1370588,33		
			274°34'51"	3,38
3334	358602,04	1370584,96		
			273°11'14"	8,81
3335	358602,53	1370576,16		
			251°59'46"	2,52
3336	358601,75	1370573,76		
			275°0'46"	17,97
3337	358603,32	1370555,86		
			275°0'25"	4,70
3338	358603,73	1370551,18		
			274°35'9"	5,88
3339	358604,20	1370545,32		
			271°48'5"	3,18
3340	358604,30	1370542,14		
			274°39'59"	15,61

Проект по планировке и межевания территории для размещения линейного объекта
 «Разработка проектно-сметной документации на строительство водопроводных сетей с. Елизаветовка,
 Азовского района Ростовской области»

3341	358605,57	1370526,58		
			274°16'49"	4,82
3342	358605,93	1370521,77		
			274°35'6"	24,77
3343	358607,91	1370497,08		
			281°37'31"	7,84
3344	358609,49	1370489,40		
			252°44'27"	18,03
3345	358604,14	1370472,18		
			252°46'42"	19,12
3346	358598,48	1370453,92		
			252°54'3"	24,56
3347	358591,26	1370430,45		
			249°53'27"	4,65
3348	358589,66	1370426,08		
			254°56'43"	6,28
3349	358588,03	1370420,02		
			251°50'45"	5,17
3350	358586,42	1370415,11		
			253°15'33"	3,96
3351	358585,28	1370411,32		
			250°6'45"	9,23
3352	358582,14	1370402,64		
			250°35'57"	4,88
3353	358580,52	1370398,04		
			248°45'17"	5,74
3354	358578,44	1370392,69		
			248°7'42"	9,07
3355	358575,06	1370384,27		
			248°9'7"	9,08
3356	358571,68	1370375,84		
			250°41'51"	6,47
3357	358569,54	1370369,73		
			240°12'38"	1,59
3358	358568,75	1370368,35		
			248°14'44"	4,53
3359	358567,07	1370364,14		
			245°35'30"	5,35
3360	358564,86	1370359,27		
			248°3'27"	135,62
3361	358514,18	1370233,47		
			267°15'19"	4,39
3362	358513,97	1370229,09		
			334°50'52"	50,80
3363	358559,95	1370207,50		
			334°50'20"	30,67
3364	358587,71	1370194,46		

Проект по планировке и межевания территории для размещения линейного объекта
 «Разработка проектно-сметной документации на строительство водопроводных сетей с. Елизаветовка,
 Азовского района Ростовской области»

			332°33'4"	6,38
3365	358593,37	1370191,52		
			333°13'47"	6,24
3366	358598,94	1370188,71		
			336°26'5"	1,03
3367	358599,88	1370188,30		
			334°5'44"	7,37
3368	358606,51	1370185,08		
			243°53'17"	5,66
3369	358604,02	1370180,00		
			332°43'58"	5,11
3370	358608,56	1370177,66		
			60°57'44"	3,32
3371	358610,17	1370180,56		
			333°52'17"	8,22
3372	358617,55	1370176,94		
			252°52'32"	3,87
3373	358616,41	1370173,24		
			334°4'15"	6,45
3374	358622,21	1370170,42		
			62°19'56"	7,67
3375	358625,77	1370177,21		
			332°4'34"	8,86
3376	358633,60	1370173,06		
			248°53'43"	1,22
3377	358633,16	1370171,92		
			333°17'42"	7,32
3378	358639,70	1370168,63		
			60°31'27"	1,06
3379	358640,22	1370169,55		
			332°0'59"	7,22
3380	358646,60	1370166,16		
			241°59'27"	1,06
3381	358646,10	1370165,22		
			331°4'46"	7,07
3382	358652,29	1370161,80		
			63°0'15"	1,19
3383	358652,83	1370162,86		
			332°2'10"	7,14
3384	358659,14	1370159,51		
			317°17'27"	0,71
3385	358659,66	1370159,03		
			240°59'5"	7,11
3386	358656,21	1370152,81		
			302°17'23"	3,63
3387	358658,15	1370149,74		
			330°1'24"	3,98

Проект по планировке и межевания территории для размещения линейного объекта
 «Разработка проектно-сметной документации на строительство водопроводных сетей с. Елизаветовка,
 Азовского района Ростовской области»

3388	358661,60	1370147,75		
			340°34'54"	11,79
3389	358672,72	1370143,83		
			63°17'53"	7,48
3390	358676,08	1370150,51		
			330°58'28"	9,58
3391	358684,46	1370145,86		
			331°51'51"	4,24
3392	358688,20	1370143,86		
			331°24'53"	9,13
3393	358696,22	1370139,49		
			331°41'58"	10,93
3394	358705,84	1370134,31		
			323°29'9"	7,09
3395	358711,54	1370130,09		
			333°0'23"	17,93
3211	358727,52	1370121,95		
			60°43'11"	17,75
3212	358736,20	1370137,43		
Внутренний контур 27				
3396	358477,97	1370239,02		
			53°9'16"	9,52
3397	358483,68	1370246,64		
			337°52'32"	6,58
3398	358489,78	1370244,16		
			66°38'14"	8,25
3399	358493,05	1370251,73		
			58°49'2"	6,28
3400	358496,30	1370257,10		
			73°2'41"	7,72
3401	358498,55	1370264,48		
			66°38'55"	5,90
3402	358500,89	1370269,90		
			65°16'18"	12,84
3403	358506,26	1370281,56		
			65°50'30"	8,31
3404	358509,66	1370289,14		
			67°40'12"	13,69
3405	358514,86	1370301,80		
			64°27'42"	5,24
3406	358517,12	1370306,53		
			68°2'11"	5,24
3407	358519,08	1370311,39		
			67°26'41"	4,80
3408	358520,92	1370315,82		
			67°20'3"	16,24
3409	358527,18	1370330,81		

Проект по планировке и межевания территории для размещения линейного объекта
 «Разработка проектно-сметной документации на строительство водопроводных сетей с. Елизаветовка,
 Азовского района Ростовской области»

			67°16'29"	3,34
3410	358528,47	1370333,89		
			67°24'17"	3,62
3411	358529,86	1370337,23		
			69°8'8"	5,00
3412	358531,64	1370341,90		
			68°4'22"	9,29
3413	358535,11	1370350,52		
			67°9'12"	10,48
3414	358539,18	1370360,18		
			67°42'57"	6,83
3415	358541,77	1370366,50		
			67°44'36"	12,38
3416	358546,46	1370377,96		
			68°19'20"	4,30
3417	358548,05	1370381,96		
			65°56'42"	13,17
3418	358553,42	1370393,99		
			67°37'26"	8,14
3419	358556,52	1370401,52		
			67°23'43"	2,91
3420	358557,64	1370404,21		
			67°55'37"	10,96
3421	358561,76	1370414,37		
			69°56'35"	7,93
3422	358564,48	1370421,82		
			73°48'10"	2,19
3423	358565,09	1370423,92		
			74°8'27"	7,32
3424	358567,09	1370430,96		
			73°41'37"	5,45
3425	358568,62	1370436,19		
			74°39'56"	6,96
3426	358570,46	1370442,90		
			75°55'33"	7,32
3427	358572,24	1370450,00		
			74°34'0"	3,38
3428	358573,14	1370453,26		
			73°30'24"	3,73
3429	358574,20	1370456,84		
			73°29'8"	5,95
3430	358575,89	1370462,54		
			81°23'34"	4,08
3431	358576,50	1370466,57		
			81°28'26"	6,14
3432	358577,41	1370472,64		
			81°41'45"	20,01

Проект по планировке и межеванию территории для размещения линейного объекта
 «Разработка проектно-сметной документации на строительство водопроводных сетей с. Елизаветовка,
 Азовского района Ростовской области»

3433	358580,30	1370492,44		
			81°10'6"	7,62
3434	358581,47	1370499,97		
			94°10'43"	14,96
3435	358580,38	1370514,89		
			94°54'15"	10,18
3436	358579,51	1370525,03		
			92°48'47"	3,46
3437	358579,34	1370528,49		
			90°23'33"	8,76
3438	358579,28	1370537,25		
			91°30'24"	17,50
3439	358578,82	1370554,74		
			91°49'4"	13,56
3440	358578,39	1370568,29		
			89°40'29"	3,52
3441	358578,41	1370571,81		
			93°47'5"	2,58
3442	358578,24	1370574,38		
			7°48'24"	5,01
3443	358583,20	1370575,06		
			93°6'37"	9,58
3444	358582,68	1370584,63		
			94°17'33"	4,54
3445	358582,34	1370589,16		
			94°18'50"	4,65
3446	358581,99	1370593,80		
			93°51'9"	9,97
3447	358581,32	1370603,75		
			93°11'21"	7,01
3448	358580,93	1370610,75		
			91°7'16"	4,60
3449	358580,84	1370615,35		
			93°49'20"	14,25
3450	358579,89	1370629,57		
			94°8'5"	0,83
3451	358579,83	1370630,40		
			93°58'35"	14,57
3452	358578,82	1370644,93		
			183°57'49"	5,35
3453	358573,48	1370644,56		
			93°42'2"	12,09
3454	358572,70	1370656,62		
			94°56'6"	5,00
3455	358572,27	1370661,60		
			94°25'38"	3,11
3456	358572,03	1370664,70		

Проект по планировке и межевания территории для размещения линейного объекта
 «Разработка проектно-сметной документации на строительство водопроводных сетей с. Елизаветовка,
 Азовского района Ростовской области»

			93°54'51"	3,81
3457	358571,77	1370668,50		
			93°44'23"	3,07
3458	358571,57	1370671,56		
			91°13'8"	0,94
3459	358571,55	1370672,50		
			94°12'31"	16,62
3460	358570,33	1370689,08		
			94°1'4"	59,38
3461	358566,17	1370748,31		
			195°48'1"	63,43
3462	358505,14	1370731,04		
			138°7'20"	0,39
3463	358504,85	1370731,30		
			194°42'21"	17,65
3464	358487,78	1370726,82		
			194°43'33"	21,36
3465	358467,12	1370721,39		
			206°35'26"	10,14
3466	358458,05	1370716,85		
			195°3'25"	20,02
3467	358438,72	1370711,65		
			193°18'32"	16,81
3468	358422,36	1370707,78		
			195°58'37"	10,03
3469	358412,72	1370705,02		
			193°52'40"	5,25
3470	358407,62	1370703,76		
			197°46'54"	4,16
3471	358403,66	1370702,49		
			196°24'35"	6,44
3472	358397,48	1370700,67		
			196°31'9"	9,74
3473	358388,14	1370697,90		
			196°47'57"	16,50
3474	358372,34	1370693,13		
			216°2'43"	2,36
3475	358370,43	1370691,74		
			259°18'42"	3,07
3476	358369,86	1370688,72		
			276°45'52"	11,04
3477	358371,16	1370677,76		
			278°51'4"	4,16
3478	358371,80	1370673,65		
			269°33'56"	7,91
3479	358371,74	1370665,74		
			276°2'47"	12,06

Проект по планировке и межевания территории для размещения линейного объекта
 «Разработка проектно-сметной документации на строительство водопроводных сетей с. Елизаветовка,
 Азовского района Ростовской области»

3480	358373,01	1370653,75		
			276°56'54"	8,84
3481	358374,08	1370644,97		
			272°18'31"	6,46
3482	358374,34	1370638,52		
			278°12'58"	3,78
3483	358374,88	1370634,78		
			278°19'50"	16,98
3484	358377,34	1370617,98		
			280°20'56"	5,85
3485	358378,39	1370612,23		
			273°53'17"	43,80
3486	358381,36	1370568,53		
			275°24'7"	43,76
3487	358385,48	1370524,96		
			273°12'35"	32,15
3488	358387,28	1370492,86		
			250°48'43"	58,93
3489	358367,91	1370437,20		
			248°42'14"	42,13
3490	358352,61	1370397,95		
			247°35'32"	24,74
3491	358343,18	1370375,08		
			247°47'26"	21,38
3492	358335,10	1370355,29		
			248°36'58"	24,22
3493	358326,27	1370332,74		
			293°10'45"	11,51
3494	358330,80	1370322,16		
			307°39'2"	4,70
3495	358333,67	1370318,44		
			335°48'40"	14,89
3496	358347,25	1370312,34		
			339°37'40"	11,69
3497	358358,21	1370308,27		
			326°9'17"	3,07
3498	358360,76	1370306,56		
			332°2'21"	5,14
3499	358365,30	1370304,15		
			331°54'39"	2,02
3500	358367,08	1370303,20		
			247°17'34"	3,52
3501	358365,72	1370299,95		
			335°34'12"	13,81
3502	358378,29	1370294,24		
			333°9'42"	9,37
3503	358386,65	1370290,01		

Проект по планировке и межевания территории для размещения линейного объекта
 «Разработка проектно-сметной документации на строительство водопроводных сетей с. Елизаветовка,
 Азовского района Ростовской области»

			334°48'54"	11,51
3504	358397,07	1370285,11		
			333°52'22"	12,88
3505	358408,63	1370279,44		
			38°57'34"	2,69
3506	358410,72	1370281,13		
			334°17'31"	22,13
3507	358430,66	1370271,53		
			335°17'9"	20,35
3508	358449,15	1370263,02		
			245°18'10"	2,06
3509	358448,29	1370261,15		
			336°52'55"	4,69
3510	358452,60	1370259,31		
			247°50'35"	6,28
3511	358450,23	1370253,49		
			332°19'26"	19,14
3512	358467,18	1370244,60		
			332°39'17"	12,15
3396	358477,97	1370239,02		
Внутренний контур 28				
3513	358368,97	1370731,66		
			7°41'39"	7,99
3514	358376,89	1370732,73		
			6°40'0"	7,75
3515	358384,59	1370733,63		
			8°35'2"	8,58
3516	358393,07	1370734,91		
			7°39'25"	12,16
3517	358405,12	1370736,53		
			7°38'18"	29,49
3518	358434,35	1370740,45		
			7°24'5"	18,01
3519	358452,21	1370742,77		
			7°55'31"	11,46
3520	358463,56	1370744,35		
			14°56'59"	6,09
3521	358469,44	1370745,92		
			16°7'17"	17,00
3522	358485,77	1370750,64		
			15°46'10"	14,76
3523	358499,97	1370754,65		
			15°28'7"	29,21
3524	358528,12	1370762,44		
			15°16'15"	19,48
3525	358546,91	1370767,57		
			16°15'52"	5,43

Проект по планировке и межевания территории для размещения линейного объекта
 «Разработка проектно-сметной документации на строительство водопроводных сетей с. Елизаветовка,
 Азовского района Ростовской области»

3526	358552,12	1370769,09		
			14°30'34"	10,58
3527	358562,36	1370771,74		
			99°28'45"	5,65
3528	358561,43	1370777,31		
			88°26'58"	6,28
3529	358561,60	1370783,59		
			93°28'1"	11,41
3530	358560,91	1370794,98		
			94°2'1"	6,26
3531	358560,47	1370801,22		
			93°57'49"	5,35
3532	358560,10	1370806,56		
			93°49'24"	16,80
3533	358558,98	1370823,32		
			94°53'5"	6,69
3534	358558,41	1370829,99		
			87°33'11"	1,17
3535	358558,46	1370831,16		
			93°59'8"	11,80
3536	358557,64	1370842,93		
			92°16'48"	4,27
3537	358557,47	1370847,20		
			91°46'34"	6,45
3538	358557,27	1370853,65		
			93°5'3"	4,65
3539	358557,02	1370858,29		
			96°4'4"	10,22
3540	358555,94	1370868,45		
			90°24'59"	12,39
3541	358555,85	1370880,84		
			94°55'48"	11,17
3542	358554,89	1370891,97		
			87°49'7"	2,10
3543	358554,97	1370894,07		
			93°15'34"	4,40
3544	358554,72	1370898,46		
			92°25'40"	10,86
3545	358554,26	1370909,31		
			94°47'47"	5,86
3546	358553,77	1370915,15		
			93°33'49"	16,73
3547	358552,73	1370931,85		
			94°23'28"	5,62
3548	358552,30	1370937,45		
			95°6'31"	4,83
3549	358551,87	1370942,26		

Проект по планировке и межевания территории для размещения линейного объекта
 «Разработка проектно-сметной документации на строительство водопроводных сетей с. Елизаветовка,
 Азовского района Ростовской области»

			93°47'4"	11,52
3550	358551,11	1370953,75		
			96°6'47"	7,79
3551	358550,28	1370961,50		
			93°56'43"	4,94
3552	358549,94	1370966,43		
			94°9'45"	7,99
3553	358549,36	1370974,40		
			92°41'49"	8,29
3554	358548,97	1370982,68		
			92°21'36"	14,57
3555	358548,37	1370997,24		
			93°16'59"	5,24
3556	358548,07	1371002,47		
			93°21'13"	5,13
3557	358547,77	1371007,59		
			96°14'43"	2,67
3558	358547,48	1371010,24		
			93°21'26"	28,86
3559	358545,79	1371039,05		
			89°33'22"	2,58
3560	358545,81	1371041,63		
			93°28'53"	13,17
3561	358545,01	1371054,78		
			95°52'28"	5,57
3562	358544,44	1371060,32		
			89°6'35"	5,79
3563	358544,53	1371066,11		
			91°25'13"	4,84
3564	358544,41	1371070,95		
			91°59'16"	14,13
3565	358543,92	1371085,07		
			60°47'20"	1,07
3566	358544,44	1371086,00		
			90°57'1"	16,28
3567	358544,17	1371102,28		
			90°2'57"	11,70
3568	358544,16	1371113,98		
			96°11'58"	5,83
3569	358543,53	1371119,78		
			91°30'45"	9,09
3570	358543,29	1371128,87		
			95°27'57"	16,06
3571	358541,76	1371144,86		
			5°27'10"	2,21
3572	358543,96	1371145,07		
			94°11'15"	6,03

Проект по планировке и межевания территории для размещения линейного объекта
 «Разработка проектно-сметной документации на строительство водопроводных сетей с. Елизаветовка,
 Азовского района Ростовской области»

3573	358543,52	1371151,08		
			182°2'44"	2,24
3574	358541,28	1371151,00		
			95°14'15"	6,03
3575	358540,73	1371157,00		
			95°27'50"	28,88
3576	358537,98	1371185,75		
			29°44'42"	2,34
3577	358540,01	1371186,91		
			93°25'22"	8,37
3578	358539,51	1371195,27		
			95°14'2"	11,84
3579	358538,43	1371207,06		
			94°2'35"	3,83
3580	358538,16	1371210,88		
			94°18'36"	12,37
3581	358537,23	1371223,22		
			180°0'0"	0,02
3582	358537,21	1371223,22		
			169°50'58"	2,33
3583	358534,92	1371223,63		
			193°3'39"	16,24
3584	358519,10	1371219,96		
			193°3'30"	10,80
3585	358508,58	1371217,52		
			282°34'12"	1,52
3586	358508,91	1371216,04		
			191°7'20"	6,58
3587	358502,45	1371214,77		
			150°7'27"	0,54
3588	358501,98	1371215,04		
			196°17'20"	3,21
3589	358498,90	1371214,14		
			206°33'55"	0,36
3590	358498,58	1371213,98		
			274°10'14"	0,96
3591	358498,65	1371213,02		
			191°44'26"	4,18
3592	358494,56	1371212,17		
			195°23'34"	16,80
3593	358478,36	1371207,71		
			195°10'48"	4,01
3594	358474,49	1371206,66		
			193°56'31"	2,95
3595	358471,63	1371205,95		
			193°36'15"	13,18
3596	358458,82	1371202,85		

Проект по планировке и межевания территории для размещения линейного объекта
 «Разработка проектно-сметной документации на строительство водопроводных сетей с. Елизаветовка,
 Азовского района Ростовской области»

			193°42'36"	9,79
3597	358449,31	1371200,53		
			193°38'50"	9,28
3598	358440,29	1371198,34		
			194°18'12"	10,93
3599	358429,70	1371195,64		
			192°2'24"	16,01
3600	358414,04	1371192,30		
			193°3'35"	9,25
3601	358405,03	1371190,21		
			195°33'28"	19,28
3602	358386,46	1371185,04		
			189°5'52"	6,20
3603	358380,34	1371184,06		
			189°32'9"	5,13
3604	358375,28	1371183,21		
			192°29'18"	9,16
3605	358366,34	1371181,23		
			194°3'54"	19,46
3606	358347,46	1371176,50		
			272°51'35"	10,02
3607	358347,96	1371166,49		
			271°53'24"	3,94
3608	358348,09	1371162,55		
			272°19'18"	2,22
3609	358348,18	1371160,33		
			186°25'8"	2,42
3610	358345,78	1371160,06		
			275°38'13"	3,87
3611	358346,16	1371156,21		
			1°18'29"	2,19
3612	358348,35	1371156,26		
			272°17'14"	6,26
3613	358348,60	1371150,00		
			270°54'45"	11,93
3614	358348,79	1371138,07		
			273°36'5"	5,73
3615	358349,15	1371132,35		
			270°32'55"	11,49
3616	358349,26	1371120,86		
			275°11'40"	3,31
3617	358349,56	1371117,56		
			270°26'46"	10,28
3618	358349,64	1371107,28		
			273°29'1"	22,71
3619	358351,02	1371084,61		
			269°47'35"	5,53

Проект по планировке и межевания территории для размещения линейного объекта
 «Разработка проектно-сметной документации на строительство водопроводных сетей с. Елизаветовка,
 Азовского района Ростовской области»

3620	358351,00	1371079,08		
			269°40'33"	5,30
3621	358350,97	1371073,78		
			272°45'33"	30,75
3622	358352,45	1371043,07		
			270°31'27"	13,12
3623	358352,57	1371029,95		
			270°52'51"	10,41
3624	358352,73	1371019,54		
			279°26'28"	13,23
3625	358354,90	1371006,49		
			276°0'2"	7,08
3626	358355,64	1370999,45		
			271°46'47"	12,24
3627	358356,02	1370987,22		
			274°56'20"	12,78
3628	358357,12	1370974,49		
			270°50'56"	6,75
3629	358357,22	1370967,74		
			277°53'59"	4,22
3630	358357,80	1370963,56		
			271°53'57"	9,36
3631	358358,11	1370954,21		
			275°9'53"	5,22
3632	358358,58	1370949,01		
			272°42'16"	14,84
3633	358359,28	1370934,19		
			273°36'5"	7,16
3634	358359,73	1370927,04		
			273°37'36"	4,27
3635	358360,00	1370922,78		
			271°48'10"	9,85
3636	358360,31	1370912,93		
			269°19'34"	4,25
3637	358360,26	1370908,68		
			269°33'17"	7,72
3638	358360,20	1370900,96		
			273°7'51"	13,55
3639	358360,94	1370887,43		
			273°9'14"	8,54
3640	358361,41	1370878,90		
			273°8'20"	3,10
3641	358361,58	1370875,80		
			273°0'15"	3,43
3642	358361,76	1370872,37		
			272°2'7"	11,83
3643	358362,18	1370860,55		

Проект по планировке и межевания территории для размещения линейного объекта
 «Разработка проектно-сметной документации на строительство водопроводных сетей с. Елизаветовка,
 Азовского района Ростовской области»

			273°28'52"	6,75
3644	358362,59	1370853,81		
			272°8'35"	10,70
3645	358362,99	1370843,12		
			272°33'36"	4,25
3646	358363,18	1370838,87		
			273°50'11"	20,63
3647	358364,56	1370818,29		
			270°56'50"	6,05
3648	358364,66	1370812,24		
			272°12'10"	3,12
3649	358364,78	1370809,12		
			273°10'30"	6,50
3650	358365,14	1370802,63		
			182°33'4"	2,02
3651	358363,12	1370802,54		
			273°43'36"	7,85
3652	358363,63	1370794,71		
			6°30'12"	1,94
3653	358365,56	1370794,93		
			276°25'37"	4,38
3654	358366,05	1370790,58		
			272°23'55"	3,82
3655	358366,21	1370786,76		
			273°15'26"	1,23
3656	358366,28	1370785,53		
			182°34'45"	2,22
3657	358364,06	1370785,43		
			272°24'10"	2,86
3658	358364,18	1370782,57		
			2°31'21"	2,27
3659	358366,45	1370782,67		
			273°24'57"	8,90
3660	358366,98	1370773,79		
			277°41'19"	2,02
3661	358367,25	1370771,79		
			272°28'31"	3,47
3662	358367,40	1370768,32		
			271°10'20"	7,82
3663	358367,56	1370760,50		
			273°19'8"	9,85
3664	358368,13	1370750,67		
			268°32'42"	4,33
3665	358368,02	1370746,34		
			271°51'45"	12,62
3666	358368,43	1370733,73		
			284°37'16"	2,14

Проект по планировке и межеванию территории для размещения линейного объекта
 «Разработка проектно-сметной документации на строительство водопроводных сетей с. Елизаветовка,
 Азовского района Ростовской области»

3513	358368,97	1370731,66		
Внутренний контур 29				
3667	358591,74	1370774,63		
			12°52'54"	47,91
3668	358638,44	1370785,31		
			282°22'51"	0,42
3669	358638,53	1370784,90		
			13°5'48"	141,53
3670	358776,38	1370816,97		
			96°2'36"	34,10
3671	358772,79	1370850,88		
			95°13'44"	36,32
3672	358769,48	1370887,05		
			89°17'38"	7,30
3673	358769,57	1370894,35		
			94°3'49"	9,17
3674	358768,92	1370903,50		
			95°9'55"	10,66
3675	358767,96	1370914,12		
			94°38'8"	3,71
3676	358767,66	1370917,82		
			94°42'7"	13,05
3677	358766,59	1370930,83		
			180°0'0"	1,25
3678	358765,34	1370930,83		
			92°47'16"	11,10
3679	358764,80	1370941,92		
			92°53'23"	3,17
3680	358764,64	1370945,09		
			93°5'45"	20,00
3681	358763,56	1370965,06		
			12°31'44"	1,48
3682	358765,00	1370965,38		
			93°54'10"	40,84
3683	358762,22	1371006,13		
			189°50'57"	1,46
3684	358760,78	1371005,88		
			95°5'59"	8,21
3685	358760,05	1371014,06		
			91°19'1"	3,48
3686	358759,97	1371017,54		
			96°46'33"	1,02
3687	358759,85	1371018,55		
			93°18'54"	8,47
3688	358759,36	1371027,01		
			95°29'10"	11,92
3689	358758,22	1371038,88		

Проект по планировке и межевания территории для размещения линейного объекта
 «Разработка проектно-сметной документации на строительство водопроводных сетей с. Елизаветовка,
 Азовского района Ростовской области»

			94°2'33"	10,36
3690	358757,49	1371049,21		
			96°2'27"	5,70
3691	358756,89	1371054,88		
			95°11'19"	17,58
3692	358755,30	1371072,39		
			92°25'2"	20,63
3693	358754,43	1371093,00		
			70°26'31"	5,65
3694	358756,32	1371098,32		
			91°56'35"	6,19
3695	358756,11	1371104,51		
			93°48'51"	4,06
3696	358755,84	1371108,56		
			93°32'58"	7,92
3697	358755,35	1371116,46		
			93°14'15"	9,38
3698	358754,82	1371125,83		
			94°22'30"	3,67
3699	358754,54	1371129,49		
			92°55'27"	10,19
3700	358754,02	1371139,67		
			84°11'46"	29,86
3701	358757,04	1371169,38		
			96°23'10"	40,01
3702	358752,59	1371209,14		
			95°7'36"	58,08
3703	358747,40	1371266,99		
			190°44'36"	101,34
3704	358647,84	1371248,10		
			192°58'8"	21,48
3705	358626,91	1371243,28		
			192°37'54"	15,73
3706	358611,56	1371239,84		
			193°12'26"	13,74
3707	358598,18	1371236,70		
			192°37'18"	8,05
3708	358590,32	1371234,94		
			196°38'20"	0,91
3709	358589,45	1371234,68		
			211°32'39"	1,19
3710	358588,44	1371234,06		
			189°52'10"	6,94
3711	358581,60	1371232,87		
			189°42'24"	3,08
3712	358578,56	1371232,35		
			191°58'24"	17,11

Проект по планировке и межевания территории для размещения линейного объекта
 «Разработка проектно-сметной документации на строительство водопроводных сетей с. Елизаветовка,
 Азовского района Ростовской области»

3713	358561,82	1371228,80		
			273°29'57"	15,24
3714	358562,75	1371213,59		
			273°34'22"	9,79
3715	358563,36	1371203,82		
			273°44'43"	17,15
3716	358564,48	1371186,71		
			273°37'14"	54,48
3717	358567,92	1371132,34		
			273°47'11"	14,99
3718	358568,91	1371117,38		
			269°53'24"	5,20
3719	358568,90	1371112,18		
			272°39'3"	2,16
3720	358569,00	1371110,02		
			274°16'57"	4,15
3721	358569,31	1371105,88		
			273°35'27"	12,45
3722	358570,09	1371093,45		
			273°34'1"	11,09
3723	358570,78	1371082,38		
			274°21'30"	4,34
3724	358571,11	1371078,05		
			273°16'4"	28,25
3725	358572,72	1371049,85		
			272°50'22"	8,68
3726	358573,15	1371041,18		
			272°51'50"	20,22
3727	358574,16	1371020,99		
			272°27'54"	9,07
3728	358574,55	1371011,93		
			271°44'49"	6,23
3729	358574,74	1371005,70		
			272°26'57"	4,91
3730	358574,95	1371000,79		
			272°36'16"	14,75
3731	358575,62	1370986,06		
			272°55'48"	7,63
3732	358576,01	1370978,44		
			272°17'27"	4,25
3733	358576,18	1370974,19		
			272°32'46"	10,58
3734	358576,65	1370963,62		
			308°59'28"	0,27
3735	358576,82	1370963,41		
			272°19'23"	17,76
3736	358577,54	1370945,66		

Проект по планировке и межевания территории для размещения линейного объекта
 «Разработка проектно-сметной документации на строительство водопроводных сетей с. Елизаветовка,
 Азовского района Ростовской области»

			272°19'0"	18,56
3737	358578,29	1370927,12		
			271°46'0"	10,71
3738	358578,62	1370916,42		
			273°37'23"	10,76
3739	358579,30	1370905,68		
			273°11'43"	4,13
3740	358579,53	1370901,56		
			272°21'39"	9,47
3741	358579,92	1370892,10		
			273°34'35"	6,09
3742	358580,30	1370886,02		
			273°45'31"	13,73
3743	358581,20	1370872,32		
			270°10'42"	9,64
3744	358581,23	1370862,68		
			273°53'17"	1,03
3745	358581,30	1370861,65		
			276°40'9"	18,86
3746	358583,49	1370842,92		
			273°21'30"	4,10
3747	358583,73	1370838,83		
			275°40'1"	10,43
3748	358584,76	1370828,45		
			276°59'15"	14,47
3749	358586,52	1370814,09		
			273°24'46"	4,37
3750	358586,78	1370809,73		
			274°52'10"	12,61
3751	358587,85	1370797,17		
			274°44'31"	21,65
3752	358589,64	1370775,59		
			335°25'59"	2,31
3667	358591,74	1370774,63		
Внутренний контур 30				
3753	358802,84	1370837,57		
			13°1'57"	102,17
3754	358902,38	1370860,61		
			12°3'39"	23,50
3755	358925,36	1370865,52		
			277°28'18"	0,62
3756	358925,44	1370864,91		
			10°57'52"	23,08
3757	358948,10	1370869,30		
			13°34'42"	29,73
3758	358977,00	1370876,28		
			12°47'36"	13,86

Проект по планировке и межевания территории для размещения линейного объекта
 «Разработка проектно-сметной документации на строительство водопроводных сетей с. Елизаветовка,
 Азовского района Ростовской области»

3759	358990,52	1370879,35		
			13°1'56"	8,03
3760	358998,34	1370881,16		
			92°28'51"	11,09
3761	358997,86	1370892,24		
			93°51'56"	3,71
3762	358997,61	1370895,94		
			93°20'58"	27,39
3763	358996,01	1370923,28		
			93°14'25"	48,48
3764	358993,27	1370971,68		
			93°9'11"	14,18
3765	358992,49	1370985,84		
			92°41'20"	28,35
3766	358991,16	1371014,16		
			94°14'15"	21,25
3767	358989,59	1371035,35		
			99°23'28"	7,91
3768	358988,30	1371043,15		
			83°55'27"	6,71
3769	358989,01	1371049,82		
			93°31'37"	5,04
3770	358988,70	1371054,85		
			89°37'55"	4,67
3771	358988,73	1371059,52		
			92°11'45"	3,13
3772	358988,61	1371062,65		
			91°55'43"	2,97
3773	358988,51	1371065,62		
			93°21'21"	15,55
3774	358987,60	1371081,14		
			90°0'0"	0,93
3775	358987,60	1371082,07		
			93°16'20"	20,67
3776	358986,42	1371102,71		
			98°2'30"	4,57
3777	358985,78	1371107,24		
			94°44'24"	30,01
3778	358983,30	1371137,15		
			94°1'28"	3,99
3779	358983,02	1371141,13		
			94°34'3"	10,42
3780	358982,19	1371151,52		
			194°15'53"	0,61
3781	358981,60	1371151,37		
			94°5'59"	17,48
3782	358980,35	1371168,81		

Проект по планировке и межевания территории для размещения линейного объекта
 «Разработка проектно-сметной документации на строительство водопроводных сетей с. Елизаветовка,
 Азовского района Ростовской области»

			94°10'50"	6,04
3783	358979,91	1371174,83		
			94°36'57"	5,47
3784	358979,47	1371180,28		
			92°8'1"	8,60
3785	358979,15	1371188,87		
			103°28'30"	3,22
3786	358978,40	1371192,00		
			94°52'41"	21,64
3787	358976,56	1371213,56		
			93°41'29"	4,35
3788	358976,28	1371217,90		
			93°58'49"	17,43
3789	358975,07	1371235,29		
			99°37'51"	6,16
3790	358974,04	1371241,36		
			94°1'56"	14,51
3791	358973,02	1371255,83		
			93°48'23"	14,46
3792	358972,06	1371270,26		
			93°45'39"	50,77
3793	358968,73	1371320,92		
			187°15'43"	15,59
3794	358953,27	1371318,95		
			193°9'45"	93,67
3795	358862,06	1371297,62		
			192°46'5"	11,18
3796	358851,16	1371295,15		
			192°42'38"	20,54
3797	358831,12	1371290,63		
			193°29'22"	21,09
3798	358810,61	1371285,71		
			191°56'57"	20,58
3799	358790,48	1371281,45		
			197°22'42"	5,66
3800	358785,08	1371279,76		
			190°22'42"	9,77
3801	358775,47	1371278,00		
			275°32'48"	13,55
3802	358776,78	1371264,51		
			275°39'39"	4,56
3803	358777,23	1371259,97		
			274°21'26"	25,40
3804	358779,16	1371234,64		
			272°54'6"	14,62
3805	358779,90	1371220,04		
			273°58'34"	4,47

Проект по планировке и межевания территории для размещения линейного объекта
 «Разработка проектно-сметной документации на строительство водопроводных сетей с. Елизаветовка,
 Азовского района Ростовской области»

3806	358780,21	1371215,58		
			272°9'1"	5,86
3807	358780,43	1371209,72		
			272°41'18"	10,02
3808	358780,90	1371199,71		
			272°56'31"	28,84
3809	358782,38	1371170,91		
			272°36'10"	4,18
3810	358782,57	1371166,73		
			272°21'8"	11,94
3811	358783,06	1371154,80		
			276°59'56"	3,94
3812	358783,54	1371150,89		
			272°44'54"	5,01
3813	358783,78	1371145,89		
			270°48'42"	17,65
3814	358784,03	1371128,24		
			274°10'56"	23,72
3815	358785,76	1371104,58		
			273°37'57"	68,35
3816	358790,09	1371036,37		
			273°23'50"	39,49
3817	358792,43	1370996,95		
			265°4'14"	8,03
3818	358791,74	1370988,95		
			273°11'27"	14,73
3819	358792,56	1370974,24		
			278°35'12"	3,55
3820	358793,09	1370970,73		
			273°34'26"	13,32
3821	358793,92	1370957,44		
			275°22'20"	4,38
3822	358794,33	1370953,08		
			273°39'52"	4,07
3823	358794,59	1370949,02		
			274°38'55"	22,70
3824	358796,43	1370926,39		
			274°18'55"	42,13
3825	358799,60	1370884,38		
			273°57'35"	46,92
3753	358802,84	1370837,57		
Внутренний контур 31				
3826	358762,58	1371302,52		
			1°39'59"	11,00
3827	358773,58	1371302,84		
			354°24'46"	1,85
3828	358775,42	1371302,66		

Проект по планировке и межевания территории для размещения линейного объекта
 «Разработка проектно-сметной документации на строительство водопроводных сетей с. Елизаветовка,
 Азовского района Ростовской области»

			12°45'41"	22,45
3829	358797,32	1371307,62		
			12°1'1"	6,68
3830	358803,85	1371309,01		
			12°39'25"	18,94
3831	358822,33	1371313,16		
			13°5'18"	27,56
3832	358849,17	1371319,40		
			13°41'31"	16,94
3833	358865,63	1371323,41		
			321°30'35"	10,04
3834	358873,49	1371317,16		
			15°36'16"	100,60
3835	358970,38	1371344,22		
			94°58'58"	38,46
3836	358967,04	1371382,53		
			94°57'36"	5,09
3837	358966,60	1371387,60		
			97°25'7"	38,26
3838	358961,66	1371425,54		
			97°22'26"	7,71
3839	358960,67	1371433,19		
			92°47'34"	58,29
3840	358957,83	1371491,41		
			92°48'43"	36,28
3841	358956,05	1371527,65		
			94°41'38"	34,09
3842	358953,26	1371561,63		
			94°21'19"	49,38
3843	358949,51	1371610,87		
			93°45'39"	55,80
3844	358945,85	1371666,55		
			93°46'6"	56,60
3845	358942,13	1371723,03		
			189°47'47"	96,45
3846	358847,09	1371706,62		
			189°47'45"	25,16
3847	358822,30	1371702,34		
			190°47'19"	76,93
3848	358746,73	1371687,94		
			274°1'23"	31,93
3849	358748,97	1371656,09		
			274°1'16"	20,25
3850	358750,39	1371635,89		
			274°4'54"	20,23
3851	358751,83	1371615,71		
			273°58'21"	20,21

Проект по планировке и межевания территории для размещения линейного объекта
 «Разработка проектно-сметной документации на строительство водопроводных сетей с. Елизаветовка,
 Азовского района Ростовской области»

3852	358753,23	1371595,55		
			273°58'14"	20,22
3853	358754,63	1371575,38		
			273°2'46"	16,37
3854	358755,50	1371559,03		
			271°15'43"	2,27
3855	358755,55	1371556,76		
			274°55'38"	4,08
3856	358755,90	1371552,70		
			273°59'15"	11,22
3857	358756,68	1371541,51		
			274°16'20"	22,55
3858	358758,36	1371519,02		
			275°5'3"	88,81
3859	358766,23	1371430,56		
			273°59'49"	2,30
3860	358766,39	1371428,27		
			274°7'49"	10,97
3861	358767,18	1371417,33		
			275°7'3"	4,04
3862	358767,54	1371413,31		
			273°56'32"	26,47
3863	358769,36	1371386,90		
			273°36'22"	16,85
3864	358770,42	1371370,08		
			272°22'18"	16,67
3865	358771,11	1371353,42		
			274°48'43"	6,91
3866	358771,69	1371346,53		
			264°34'24"	2,01
3867	358771,50	1371344,53		
			275°9'34"	4,45
3868	358771,90	1371340,10		
			189°27'45"	2,80
3869	358769,14	1371339,64		
			188°42'55"	11,22
3870	358758,05	1371337,94		
			277°17'18"	35,71
3826	358762,58	1371302,52		
Внутренний контур 32				
3871	358557,79	1371250,31		
			10°26'51"	16,54
3872	358574,06	1371253,31		
			11°22'34"	13,59
3873	358587,38	1371255,99		
			10°51'22"	63,87
3874	358650,11	1371268,02		

Проект по планировке и межеванию территории для размещения линейного объекта
 «Разработка проектно-сметной документации на строительство водопроводных сетей с. Елизаветовка,
 Азовского района Ростовской области»

			12°3'24"	97,52
3875	358745,48	1371288,39		
			95°8'0"	47,50
3876	358741,23	1371335,70		
			95°15'50"	11,23
3877	358740,20	1371346,88		
			94°3'20"	9,47
3878	358739,53	1371356,33		
			92°53'29"	7,93
3879	358739,13	1371364,25		
			93°57'34"	4,20
3880	358738,84	1371368,44		
			93°30'31"	12,09
3881	358738,10	1371380,51		
			96°45'25"	7,14
3882	358737,26	1371387,60		
			89°20'12"	19,00
3883	358737,48	1371406,60		
			92°47'34"	3,69
3884	358737,30	1371410,29		
			95°53'41"	10,22
3885	358736,25	1371420,46		
			182°18'50"	0,99
3886	358735,26	1371420,42		
			92°22'20"	15,46
3887	358734,62	1371435,87		
			93°38'19"	16,70
3888	358733,56	1371452,54		
			88°34'40"	4,43
3889	358733,67	1371456,97		
			94°3'52"	9,59
3890	358732,99	1371466,54		
			93°40'8"	8,13
3891	358732,47	1371474,65		
			94°38'53"	14,81
3892	358731,27	1371489,41		
			94°26'2"	3,75
3893	358730,98	1371493,15		
			96°30'53"	18,86
3894	358728,84	1371511,89		
			92°33'41"	77,65
3895	358725,37	1371589,46		
			95°5'57"	9,79
3896	358724,50	1371599,21		
			5°1'38"	2,17
3897	358726,66	1371599,40		
			94°15'40"	20,73

Проект по планировке и межевания территории для размещения линейного объекта
 «Разработка проектно-сметной документации на строительство водопроводных сетей с. Елизаветовка,
 Азовского района Ростовской области»

3898	358725,12	1371620,07		
			93°50'39"	5,07
3899	358724,78	1371625,13		
			93°51'1"	22,19
3900	358723,29	1371647,27		
			183°22'35"	3,40
3901	358719,90	1371647,07		
			94°5'46"	3,92
3902	358719,62	1371650,98		
			93°25'40"	11,54
3903	358718,93	1371662,50		
			93°48'51"	16,24
3904	358717,85	1371678,70		
			189°14'44"	16,06
3905	358702,00	1371676,12		
			191°47'37"	0,93
3906	358701,09	1371675,93		
			188°33'56"	4,10
3907	358697,04	1371675,32		
			189°18'36"	2,47
3908	358694,60	1371674,92		
			193°29'5"	4,03
3909	358690,68	1371673,98		
			189°26'14"	14,94
3910	358675,94	1371671,53		
			189°34'59"	21,87
3911	358654,38	1371667,89		
			190°52'2"	23,60
3912	358631,20	1371663,44		
			190°20'24"	8,80
3913	358622,54	1371661,86		
			189°47'2"	16,12
3914	358606,65	1371659,12		
			189°47'19"	19,65
3915	358587,29	1371655,78		
			189°48'15"	19,85
3916	358567,73	1371652,40		
			189°32'4"	17,03
3917	358550,94	1371649,58		
			189°7'7"	12,87
3918	358538,23	1371647,54		
			189°20'36"	4,74
3919	358533,55	1371646,77		
			271°5'41"	18,32
3920	358533,90	1371628,45		
			273°51'25"	16,95
3921	358535,04	1371611,54		

Проект по планировке и межевания территории для размещения линейного объекта
 «Разработка проектно-сметной документации на строительство водопроводных сетей с. Елизаветовка,
 Азовского района Ростовской области»

			276°51'14"	2,09
3922	358535,29	1371609,46		
			273°13'14"	10,15
3923	358535,86	1371599,33		
			271°10'20"	3,91
3924	358535,94	1371595,42		
			273°3'0"	9,77
3925	358536,46	1371585,66		
			274°20'43"	16,37
3926	358537,70	1371569,34		
			275°23'5"	13,64
3927	358538,98	1371555,76		
			275°18'29"	13,73
3928	358540,25	1371542,09		
			273°11'50"	5,56
3929	358540,56	1371536,54		
			274°49'30"	16,29
3930	358541,93	1371520,31		
			254°41'24"	7,31
3931	358540,00	1371513,26		
			271°52'38"	10,08
3932	358540,33	1371503,19		
			275°39'6"	5,79
3933	358540,90	1371497,43		
			274°11'45"	27,06
3934	358542,88	1371470,44		
			12°26'23"	2,79
3935	358545,60	1371471,04		
			273°2'58"	14,85
3936	358546,39	1371456,21		
			274°16'28"	16,24
3937	358547,60	1371440,02		
			271°48'22"	11,11
3938	358547,95	1371428,92		
			271°42'19"	7,39
3939	358548,17	1371421,53		
			182°11'17"	6,02
3940	358542,15	1371421,30		
			273°40'57"	16,19
3941	358543,19	1371405,14		
			272°42'44"	3,80
3942	358543,37	1371401,34		
			272°52'28"	14,36
3943	358544,09	1371387,00		
			259°51'4"	4,94
3944	358543,22	1371382,14		
			273°7'6"	10,30

Проект по планировке и межевания территории для размещения линейного объекта
 «Разработка проектно-сметной документации на строительство водопроводных сетей с. Елизаветовка,
 Азовского района Ростовской области»

3945	358543,78	1371371,86		
			270°0'0"	4,20
3946	358543,78	1371367,66		
			273°29'22"	27,11
3947	358545,43	1371340,60		
			2°9'58"	6,61
3948	358552,04	1371340,85		
			274°13'22"	9,24
3949	358552,72	1371331,64		
			274°23'56"	4,04
3950	358553,03	1371327,61		
			275°12'57"	19,47
3951	358554,80	1371308,22		
			272°40'14"	10,73
3952	358555,30	1371297,50		
			272°36'10"	3,08
3953	358555,44	1371294,42		
			191°0'13"	1,47
3954	358554,00	1371294,14		
			274°56'32"	43,99
3871	358557,79	1371250,31		
Внутренний контур 33				
3956	358348,34	1371194,79		
			11°21'57"	12,08
3957	358360,18	1371197,17		
			10°10'1"	3,34
3958	358363,47	1371197,76		
			24°7'16"	0,73
3959	358364,14	1371198,06		
			12°31'44"	11,62
3960	358375,48	1371200,58		
			13°45'39"	17,66
3961	358392,63	1371204,78		
			13°44'11"	26,87
3962	358418,73	1371211,16		
			12°32'16"	14,00
3963	358432,40	1371214,20		
			16°31'21"	10,23
3964	358442,21	1371217,11		
			40°2'28"	8,10
3965	358448,41	1371222,32		
			15°56'44"	15,87
3966	358463,67	1371226,68		
			14°51'54"	5,54
3967	358469,02	1371228,10		
			14°58'43"	17,99
3968	358486,40	1371232,75		

Проект по планировке и межевания территории для размещения линейного объекта
 «Разработка проектно-сметной документации на строительство водопроводных сетей с. Елизаветовка,
 Азовского района Ростовской области»

			14°56'6"	21,50
3969	358507,17	1371238,29		
			14°19'37"	11,96
3970	358518,76	1371241,25		
			12°22'0"	3,83
3971	358522,50	1371242,07		
			17°7'44"	11,37
3972	358533,37	1371245,42		
			93°2'1"	17,57
3973	358532,44	1371262,97		
			92°57'50"	27,08
3974	358531,04	1371290,01		
			90°55'9"	7,48
3975	358530,92	1371297,49		
			94°17'26"	10,96
3976	358530,10	1371308,42		
			92°11'30"	9,94
3977	358529,72	1371318,35		
			88°23'52"	4,29
3978	358529,84	1371322,64		
			91°21'6"	11,02
3979	358529,58	1371333,66		
			59°46'15"	4,55
3980	358531,87	1371337,59		
			31°32'6"	1,55
3981	358533,19	1371338,40		
			92°55'42"	23,49
3982	358531,99	1371361,86		
			185°31'40"	2,18
3983	358529,82	1371361,65		
			94°52'47"	17,63
3984	358528,32	1371379,22		
			95°53'10"	11,70
3985	358527,12	1371390,86		
			6°53'24"	4,83
3986	358531,92	1371391,44		
			93°51'56"	4,45
3987	358531,62	1371395,88		
			93°8'11"	2,19
3988	358531,50	1371398,07		
			93°54'25"	4,11
3989	358531,22	1371402,17		
			185°22'54"	4,16
3990	358527,08	1371401,78		
			95°0'3"	0,80
3991	358527,01	1371402,58		
			109°8'19"	4,64

Проект по планировке и межевания территории для размещения линейного объекта
 «Разработка проектно-сметной документации на строительство водопроводных сетей с. Елизаветовка,
 Азовского района Ростовской области»

3992	358525,49	1371406,96		
			92°10'48"	12,62
3993	358525,01	1371419,57		
			96°25'8"	1,61
3994	358524,83	1371421,17		
			94°49'20"	5,71
3995	358524,35	1371426,86		
			92°3'25"	16,16
3996	358523,77	1371443,01		
			94°35'21"	3,00
3997	358523,53	1371446,00		
			102°47'1"	1,22
3998	358523,26	1371447,19		
			93°17'3"	15,54
3999	358522,37	1371462,70		
			71°56'23"	0,48
4000	358522,52	1371463,16		
			93°21'24"	3,42
4001	358522,32	1371466,57		
			93°26'40"	26,80
4002	358520,71	1371493,32		
			93°24'29"	13,79
4003	358519,89	1371507,09		
			93°31'48"	25,34
4004	358518,33	1371532,38		
			92°18'25"	4,22
4005	358518,16	1371536,60		
			94°2'41"	1,98
4006	358518,02	1371538,58		
			2°48'57"	1,22
4007	358519,24	1371538,64		
			94°58'36"	7,38
4008	358518,60	1371545,99		
			145°0'29"	1,22
4009	358517,60	1371546,69		
			92°37'36"	5,46
4010	358517,35	1371552,14		
			94°48'0"	5,26
4011	358516,91	1371557,38		
			93°19'36"	7,58
4012	358516,47	1371564,95		
			94°16'15"	3,09
4013	358516,24	1371568,03		
			93°23'53"	11,81
4014	358515,54	1371579,82		
			4°17'39"	2,94
4015	358518,47	1371580,04		

Проект по планировке и межеванию территории для размещения линейного объекта
 «Разработка проектно-сметной документации на строительство водопроводных сетей с. Елизаветовка,
 Азовского района Ростовской области»

			93°10'48"	3,61
4016	358518,27	1371583,64		
			93°30'29"	5,23
4017	358517,95	1371588,86		
			94°54'18"	5,73
4018	358517,46	1371594,57		
			89°52'16"	4,44
4019	358517,47	1371599,01		
			91°59'48"	4,59
4020	358517,31	1371603,60		
			93°22'59"	24,40
4021	358515,87	1371627,96		
			93°13'29"	1,42
4022	358515,79	1371629,38		
			93°47'59"	13,13
4023	358514,92	1371642,48		
			172°26'0"	2,73
4024	358512,21	1371642,84		
			157°6'35"	0,49
4025	358511,76	1371643,03		
			189°51'33"	3,56
4026	358508,25	1371642,42		
			189°35'1"	11,65
4027	358496,76	1371640,48		
			189°21'37"	13,83
4028	358483,11	1371638,23		
			188°45'19"	19,32
4029	358464,02	1371635,29		
			188°50'36"	17,04
4030	358447,18	1371632,67		
			188°45'36"	28,43
4031	358419,08	1371628,34		
			190°17'41"	80,69
4032	358339,69	1371613,92		
			265°45'26"	45,96
4033	358336,29	1371568,09		
			182°56'20"	4,88
4034	358331,42	1371567,84		
			270°0'0"	1,84
4035	358331,42	1371566,00		
			270°4'7"	8,37
4036	358331,43	1371557,63		
			270°40'4"	4,29
4037	358331,48	1371553,34		
			272°50'24"	8,88
4038	358331,92	1371544,47		
			271°39'16"	31,17

Проект по планировке и межеванию территории для размещения линейного объекта
 «Разработка проектно-сметной документации на строительство водопроводных сетей с. Елизаветовка,
 Азовского района Ростовской области»

4039	358332,82	1371513,31		
			271°37'30"	4,23
4040	358332,94	1371509,08		
			271°22'34"	14,57
4041	358333,29	1371494,51		
			276°9'33"	1,40
4042	358333,44	1371493,12		
			272°18'18"	27,10
4043	358334,53	1371466,04		
			272°46'13"	1,86
4044	358334,62	1371464,18		
			271°45'26"	3,26
4045	358334,72	1371460,92		
			271°57'36"	10,53
4046	358335,08	1371450,40		
			273°7'34"	5,32
4047	358335,37	1371445,09		
			270°57'32"	2,39
4048	358335,41	1371442,70		
			274°34'16"	7,65
4049	358336,02	1371435,07		
			274°26'10"	8,27
4050	358336,66	1371426,82		
			268°58'1"	6,10
4051	358336,55	1371420,72		
			274°14'36"	15,81
4052	358337,72	1371404,95		
			272°15'38"	9,13
4053	358338,08	1371395,83		
			273°4'17"	21,09
4054	358339,21	1371374,77		
			272°5'43"	12,31
4055	358339,66	1371362,47		
			272°14'45"	5,10
4056	358339,86	1371357,37		
			272°33'3"	8,54
4057	358340,24	1371348,84		
			270°39'38"	17,35
4058	358340,44	1371331,49		
			270°34'51"	42,42
4059	358340,87	1371289,07		
			272°7'23"	49,13
4060	358342,69	1371239,97		
			272°55'22"	24,71
4061	358343,95	1371215,29		
			271°59'47"	21,24
3955	358344,69	1371194,06		

Проект по планировке и межевания территории для размещения линейного объекта
«Разработка проектно-сметной документации на строительство водопроводных сетей с. Елизаветовка,
Азовского района Ростовской области»

			11°18'36"	3,72
3956	358348,34	1371194,79		
Общая площадь: 622385,44 кв.м				

В проекте межевания территории, в границах проекта планировки и межевания территории для размещения линейного объекта «Разработка проектно-сметной документации на строительство водопроводных сетей с. Елизаветовка, Азовского района Ростовской области», сформирован отвод для строительных площадок общей площадью 5053,64 кв. метра.

Каталог координат поворотных точек строительной площадки для линейного объекта «Разработка проектно-сметной документации на строительство водопроводных сетей с. Елизаветовка, Азовского района Ростовской области» приведен в таблице № 2.2.

Таблица № 2.2

№	X	Y	Дирекционный угол	Длина (метров)
1	2	3	4	5
Строительная площадка 1				
1	359418,46	1368681,53		
			58°14'31"	33,89
2	359436,30	1368710,35		
			61°12'33"	15,20
3	359443,62	1368723,67		
			146°54'13"	18,20
4	359428,37	1368733,61		
			237°6'31"	22,69
5	359416,05	1368714,56		
			241°20'12"	18,93
6	359406,97	1368697,95		
			234°37'31"	6,13
7	359403,42	1368692,95		
			322°47'26"	18,88
1	359418,46	1368681,53		
Площадь: 913,96 кв.м				
Строительная площадка 2				
8	359368,45	1369742,04		
			0°14'27"	50,00
9	359418,45	1369742,25		
			90°15'29"	20,00
10	359418,36	1369762,25		
			180°15'8"	50,00
11	359368,36	1369762,03		
			270°15'29"	19,99
8	359368,45	1369742,04		
Площадь: 999,77 кв.м				
Строительная площадка 3				

Проект по планировке и межеванию территории для размещения линейного объекта
«Разработка проектно-сметной документации на строительство водопроводных сетей с. Елизаветовка,
Азовского района Ростовской области»

12	358235,83	1370127,38		
			63°49'58"	19,98
13	358244,64	1370145,31		
			153°51'5"	49,24
14	358200,44	1370167,01		
			244°13'48"	20,31
15	358191,61	1370148,72		
			334°14'20"	49,10
12	358235,83	1370127,38		
Площадь: 990,45 кв.м				
Строительная площадка 4				
16	357670,97	1369909,76		
			63°15'30"	27,54
17	357683,36	1369934,35		
			149°50'42"	40,71
18	357648,16	1369954,80		
			246°13'47"	29,99
19	357636,07	1369927,35		
			333°15'5"	39,08
16	357670,97	1369909,76		
Площадь: 1144,81 кв.м				
Строительная площадка 5				
20	358324,74	1371631,26		
			8°36'5"	49,34
21	358373,53	1371638,64		
			92°52'1"	20,00
22	358372,53	1371658,61		
			187°53'21"	50,05
23	358322,95	1371651,74		
			274°59'43"	20,56
20	358324,74	1371631,26		
Площадь: 1004,65 кв.м				

180

3. Перечень и сведения о образуемых земельных участках

Формирование полосы отвода линейного объекта выполнено частично за счет образования земельных участков из земель, находящихся в государственной собственности.

Каталог координат поворотных точек границ земельных участков, образуемых из земель, находящихся в государственной собственности, приведен в таблице № 3.1.

Таблица № 3.1

№	X	Y	Дирекционный угол	Длина (метров)
1	2	3	4	5
Образуемый земельный участок 61:01:0020101:ЗУ1				

Проект по планировке и межевания территории для размещения линейного объекта
 «Разработка проектно-сметной документации на строительство водопроводных сетей с. Елизаветовка,
 Азовского района Ростовской области»

2	359992,73	1368225,55		
			56°13'31"	84,45
3	360039,68	1368295,75		
			56°27'34"	63,85
4	360074,96	1368348,97		
			56°29'15"	18,82
5	360085,35	1368364,66		
			56°40'44"	5,17
6	360088,19	1368368,98		
			62°55'23"	50,05
7	360110,97	1368413,54		
			69°57'23"	59,70
8	360131,43	1368469,62		
			76°37'9"	64,90
9	360146,45	1368532,76		
			100°52'2"	51,50
10	360136,74	1368583,34		
			148°24'30"	21,59
11	360118,35	1368594,65		
			144°28'56"	23,48
12	360099,24	1368608,29		
			146°4'39"	4,78
13	360095,27	1368610,96		
			145°25'36"	17,27
14	360081,05	1368620,76		
			145°23'50"	29,43
15	360056,83	1368637,47		
			138°4'0"	4,76
16	360053,29	1368640,65		
			143°29'42"	7,23
17	360047,48	1368644,95		
			145°31'21"	10,49
18	360038,83	1368650,89		
			150°51'19"	3,08
19	360036,14	1368652,39		
			143°19'10"	18,77
20	360021,09	1368663,6		
			145°29'20"	10,64
21	360012,32	1368669,63		
			143°20'36"	35,48
22	359983,86	1368690,81		
			143°25'52"	7,62
23	359977,74	1368695,35		
			147°55'41"	10,90
24	359968,50	1368701,14		
			147°55'21"	12,62
25	359957,81	1368707,84		

Проект по планировке и межевания территории для размещения линейного объекта
 «Разработка проектно-сметной документации на строительство водопроводных сетей с. Елизаветовка,
 Азовского района Ростовской области»

			147°57'37"	21,19
26	359939,85	1368719,08		
			146°17'16"	49,75
27	359898,47	1368746,69		
			56°27'16"	93,54
28	359950,16	1368824,65		
			55°24'37"	87,07
29	359999,59	1368896,33		
			328°26'30"	45,93
30	360038,73	1368872,29		
			324°34'12"	11,14
31	360047,81	1368865,83		
			327°51'46"	5,53
32	360052,49	1368862,89		
			325°53'42"	13,02
33	360063,27	1368855,59		
			324°53'36"	5,72
34	360067,95	1368852,3		
			325°33'6"	11,31
35	360077,28	1368845,9		
			56°22'50"	11,29
36	360083,53	1368855,3		
			145°45'2"	74,11
37	360022,27	1368897,01		
			147°9'41"	18,29
38	360006,90	1368906,93		
			147°11'34"	25,75
39	359985,26	1368920,88		
			146°1'59"	88,38
40	359911,96	1368970,26		
			145°55'8"	183,67
41	359759,84	1369073,18		
			146°46'56"	215,43
42	359579,61	1369191,2		
			146°31'40"	110,96
43	359487,05	1369252,4		
			148°20'59"	41,93
44	359451,36	1369274,4		
			147°38'47"	15,34
45	359438,40	1369282,61		
			147°39'1"	130,09
46	359328,50	1369352,22		
			145°28'33"	46,86
47	359289,89	1369378,78		
			147°23'56"	176,88
48	359140,88	1369474,08		
			147°51'36"	15,79

Проект по планировке и межевания территории для размещения линейного объекта
 «Разработка проектно-сметной документации на строительство водопроводных сетей с. Елизаветовка,
 Азовского района Ростовской области»

49	359127,51	1369482,48		
			147°52'45"	112,52
50	359032,21	1369542,31		
			147°28'54"	103,22
51	358945,17	1369597,8		
			146°22'36"	31,01
52	358919,35	1369614,97		
			146°22'26"	112,16
53	358825,96	1369677,08		
			151°37'15"	63,29
54	358770,28	1369707,16		
			148°21'50"	67,95
55	358712,43	1369742,8		
			147°59'41"	0,94
56	358711,63	1369743,3		
			146°41'44"	9,07
57	358704,05	1369748,28		
			170°9'46"	6,03
58	358698,11	1369749,31		
			242°51'29"	52,39
59	358674,21	1369702,69		
			242°52'27"	34,72
60	358658,38	1369671,79		
			243°41'44"	35,41
61	358642,69	1369640,05		
			242°26'24"	35,53
62	358626,25	1369608,55		
			170°58'26"	10,58
63	358615,80	1369610,21		
			62°23'40"	38,91
64	358633,83	1369644,69		
			63°39'56"	36,70
65	358650,11	1369677,58		
			114°50'20"	8,17
66	358646,68	1369684,99		
			123°45'57"	2,11
67	358645,51	1369686,74		
			242°44'22"	37,20
68	358628,47	1369653,67		
			326°56'51"	7,48
69	358634,74	1369649,59		
			236°55'41"	7,97
70	358630,39	1369642,91		
			237°3'31"	21,02
71	358618,96	1369625,27		
			236°35'26"	10,77
72	358613,03	1369616,28		

Проект по планировке и межеванию территории для размещения линейного объекта
 «Разработка проектно-сметной документации на строительство водопроводных сетей с. Елизаветовка,
 Азовского района Ростовской области»

			146°55'59"	12,24
73	358602,77	1369622,96		
			146°55'19"	23,89
74	358582,75	1369636		
			153°54'17"	0,55
75	358582,26	1369636,24		
			148°7'13"	22,74
76	358562,95	1369648,25		
			144°20'16"	4,27
77	358559,48	1369650,74		
			147°53'10"	13,41
78	358548,12	1369657,87		
			146°37'44"	13,96
79	358536,46	1369665,55		
			147°1'51"	4,41
80	358532,76	1369667,95		
			146°21'14"	7,26
81	358526,72	1369671,97		
			144°13'57"	4,05
82	358523,43	1369674,34		
			147°20'45"	9,36
83	358515,55	1369679,39		
			147°15'12"	8,93
84	358508,04	1369684,22		
			147°27'7"	5,71
85	358503,23	1369687,29		
			147°31'5"	12,23
86	358492,91	1369693,86		
			143°26'58"	4,67
87	358489,16	1369696,64		
			146°41'4"	11,03
88	358479,94	1369702,7		
			145°27'44"	9,00
89	358472,53	1369707,8		
			51°11'47"	15,53
90	358482,26	1369719,9		
			47°38'57"	13,46
91	358491,33	1369729,85		
			47°40'41"	15,13
92	358501,52	1369741,04		
			45°16'16"	5,98
93	358505,73	1369745,29		
			45°18'46"	11,66
94	358513,93	1369753,58		
			44°33'23"	11,87
95	358522,39	1369761,91		
			44°34'11"	16,94

Проект по планировке и межевания территории для размещения линейного объекта
 «Разработка проектно-сметной документации на строительство водопроводных сетей с. Елизаветовка,
 Азовского района Ростовской области»

96	358534,46	1369773,8		
			328°13'52"	9,76
97	358542,76	1369768,66		
			58°43'4"	16,97
98	358551,57	1369783,16		
			58°41'18"	20,05
99	358561,99	1369800,29		
			58°57'3"	13,79
100	358569,10	1369812,1		
			58°48'46"	15,82
101	358577,29	1369825,63		
			58°26'33"	12,08
102	358583,61	1369835,92		
			58°28'9"	11,78
103	358589,77	1369845,96		
			58°34'14"	11,39
104	358595,71	1369855,68		
			236°24'46"	66,50
105	358558,92	1369800,28		
			218°33'55"	19,87
106	358543,38	1369787,89		
			227°4'3"	41,36
107	358515,21	1369757,61		
			214°40'53"	31,42
108	358489,37	1369739,73		
			226°39'47"	29,73
109	358468,97	1369718,11		
			228°46'54"	8,26
110	358463,53	1369711,9		
			228°53'31"	2,08
111	358462,16	1369710,33		
			244°47'27"	3,78
112	358460,55	1369706,91		
			327°5'37"	95,31
113	358540,57	1369655,13		
			324°56'35"	28,83
114	358564,17	1369638,57		
			328°52'9"	22,92
115	358583,79	1369626,72		
			327°24'46"	21,19
116	358601,64	1369615,31		
			332°14'30"	9,02
117	358609,62	1369611,11		
			330°15'19"	0,08
118	358609,69	1369611,07		
			242°16'54"	10,00
119	358605,04	1369602,22		

Проект по планировке и межевания территории для размещения линейного объекта
 «Разработка проектно-сметной документации на строительство водопроводных сетей с. Елизаветовка,
 Азовского района Ростовской области»

			150°15'19"	0,08
120	358604,97	1369602,26		
			152°16'28"	9,72
121	358596,37	1369606,78		
			147°20'11"	21,22
122	358578,51	1369618,23		
			148°58'14"	22,41
123	358559,31	1369629,78		
			144°57'44"	29,72
124	358534,98	1369646,84		
			147°12'14"	106,67
125	358445,31	1369704,62		
			146°32'5"	2,83
126	358442,95	1369706,18		
			146°28'56"	33,21
127	358415,26	1369724,52		
			145°51'10"	54,91
128	358369,82	1369755,34		
			234°6'27"	7,51
129	358365,42	1369749,26		
			147°9'58"	16,71
130	358351,38	1369758,32		
			55°31'41"	4,88
131	358354,14	1369762,34		
			88°18'20"	3,38
132	358354,24	1369765,72		
			146°8'35"	1,90
133	358352,66	1369766,78		
			149°38'33"	31,78
134	358325,24	1369782,84		
			149°42'13"	4,12
135	358321,68	1369784,92		
			147°33'28"	6,11
136	358316,52	1369788,2		
			233°58'22"	7,75
137	358311,96	1369781,93		
			323°31'32"	11,02
138	358320,82	1369775,38		
			64°19'42"	2,01
139	358321,69	1369777,19		
			325°49'14"	15,25
140	358334,31	1369768,62		
			325°50'38"	20,45
141	358351,23	1369757,14		
			325°58'55"	9,69
142	358359,26	1369751,72		
			326°14'22"	6,75

Проект по планировке и межевания территории для размещения линейного объекта
 «Разработка проектно-сметной документации на строительство водопроводных сетей с. Елизаветовка,
 Азовского района Ростовской области»

143	358364,87	1369747,97		
			326°13'3"	22,32
144	358383,42	1369735,56		
			326°16'47"	26,10
145	358405,13	1369721,07		
			326°14'7"	4,25
146	358408,66	1369718,71		
			326°26'29"	15,72
147	358421,76	1369710,02		
			326°29'20"	18,67
148	358437,33	1369699,71		
			326°28'40"	5,69
149	358442,07	1369696,57		
			327°6'24"	14,57
150	358454,30	1369688,66		
			326°7'15"	17,63
151	358468,94	1369678,83		
			326°3'57"	9,76
152	358477,04	1369673,38		
			325°51'59"	7,16
153	358482,97	1369669,36		
			326°58'14"	25,02
154	358503,95	1369655,72		
			57°0'42"	2,04
155	358505,06	1369657,43		
			328°4'59"	28,86
156	358529,56	1369642,17		
			327°43'21"	12,49
157	358540,12	1369635,5		
			327°58'24"	8,50
158	358547,33	1369630,99		
			328°22'11"	14,74
159	358559,88	1369623,26		
			326°55'50"	11,53
160	358569,54	1369616,97		
			326°52'59"	3,61
161	358572,56	1369615		
			325°19'9"	2,57
162	358574,67	1369613,54		
			331°3'36"	0,97
163	358575,52	1369613,07		
			326°49'48"	8,86
164	358582,94	1369608,22		
			240°52'34"	0,80
165	358582,55	1369607,52		
			324°53'10"	11,16
166	358591,68	1369601,1		

Проект по планировке и межевания территории для размещения линейного объекта
 «Разработка проектно-сметной документации на строительство водопроводных сетей с. Елизаветовка,
 Азовского района Ростовской области»

			327°7'38"	7,00
167	358597,56	1369597,3		
			321°20'25"	1,28
168	358598,56	1369596,5		
			260°32'16"	0,18
169	358598,53	1369596,32		
			247°23'8"	8,50
170	358595,26	1369588,47		
			243°39'36"	7,98
171	358591,72	1369581,32		
			245°46'46"	11,04
172	358587,19	1369571,25		
			236°8'11"	2,75
173	358585,66	1369568,97		
			241°37'40"	9,22
174	358581,28	1369560,86		
			247°4'48"	27,01
175	358570,76	1369535,98		
			248°25'53"	14,17
176	358565,55	1369522,8		
			247°42'52"	3,30
177	358564,30	1369519,75		
			249°9'26"	4,44
178	358562,72	1369515,6		
			249°2'19"	9,76
179	358559,23	1369506,49		
			247°27'19"	11,16
180	358554,95	1369496,18		
			245°6'49"	11,14
181	358550,26	1369486,07		
			243°19'26"	16,13
182	358543,02	1369471,66		
			246°43'45"	3,11
183	358541,79	1369468,8		
			245°5'54"	48,69
184	358521,29	1369424,64		
			275°31'40"	0,31
185	358521,32	1369424,33		
			238°3'19"	1,00
186	358520,79	1369423,48		
			150°1'28"	41,57
187	358484,78	1369444,25		
			57°15'54"	1,00
188	358485,32	1369445,09		
			64°26'25"	1,53
189	358485,98	1369446,47		
			145°49'17"	7,16

Проект по планировке и межевания территории для размещения линейного объекта
 «Разработка проектно-сметной документации на строительство водопроводных сетей с. Елизаветовка,
 Азовского района Ростовской области»

190	358480,06	1369450,49		
			145°46'45"	7,18
191	358474,12	1369454,53		
			146°1'59"	13,19
192	358463,18	1369461,9		
			144°58'11"	3,68
193	358460,17	1369464,01		
			145°57'40"	1,82
194	358458,66	1369465,03		
			146°23'10"	18,80
195	358443,00	1369475,44		
			143°58'22"	0,41
196	358442,67	1369475,68		
			144°43'8"	2,60
197	358440,55	1369477,18		
			151°52'50"	2,14
198	358438,66	1369478,19		
			147°38'49"	8,56
199	358431,43	1369482,77		
			147°39'39"	2,00
200	358429,74	1369483,84		
			141°46'10"	4,38
201	358426,30	1369486,55		
			147°5'23"	11,21
202	358416,89	1369492,64		
			242°14'30"	0,21
203	358416,79	1369492,45		
			325°56'34"	50,18
204	358458,36	1369464,35		
			239°19'52"	1,00
205	358457,85	1369463,49		
			145°59'45"	50,08
206	358416,33	1369491,5		
			63°55'29"	0,52
207	358416,56	1369491,97		
			145°56'9"	17,41
208	358402,14	1369501,72		
			147°32'0"	19,49
209	358385,70	1369512,18		
			235°47'4"	0,60
210	358385,36	1369511,68		
			147°5'15"	3,88
211	358382,10	1369513,79		
			145°41'52"	18,17
212	358367,09	1369524,03		
			146°36'0"	30,14
213	358341,93	1369540,62		

Проект по планировке и межевания территории для размещения линейного объекта
 «Разработка проектно-сметной документации на строительство водопроводных сетей с. Елизаветовка,
 Азовского района Ростовской области»

			147°1'47"	57,20
214	358293,94	1369571,75		
			146°50'53"	46,08
215	358255,36	1369596,95		
			61°37'0"	1,41
216	358256,03	1369598,19		
			326°33'17"	46,14
217	358294,53	1369572,76		
			326°51'49"	40,76
218	358328,66	1369550,48		
			146°21'51"	11,77
219	358318,86	1369557		
			146°25'58"	3,89
220	358315,62	1369559,15		
			147°1'9"	3,36
221	358312,80	1369560,98		
			146°46'20"	8,94
222	358305,32	1369565,88		
			147°28'57"	0,95
223	358304,52	1369566,39		
			146°43'3"	3,90
224	358301,26	1369568,53		
			146°39'18"	8,30
225	358294,33	1369573,09		
			142°17'56"	43,97
226	358259,54	1369599,98		
			71°53'52"	118,21
227	358296,27	1369712,34		
			73°40'46"	31,88
228	358305,23	1369742,94		
			244°18'21"	8,53
229	358301,53	1369735,25		
			162°13'54"	11,96
230	358290,14	1369738,9		
			251°0'58"	16,17
231	358284,88	1369723,61		
			253°9'14"	4,11
232	358283,69	1369719,68		
			250°51'23"	9,97
233	358280,42	1369710,26		
			189°51'57"	1,40
234	358279,04	1369710,02		
			254°35'8"	17,34
235	358274,43	1369693,3		
			254°6'55"	15,64
236	358270,15	1369678,26		
			250°57'19"	6,83

Проект по планировке и межевания территории для размещения линейного объекта
 «Разработка проектно-сметной документации на строительство водопроводных сетей с. Елизаветовка,
 Азовского района Ростовской области»

237	358267,92	1369671,8		
			251°12'53"	13,45
238	358263,59	1369659,07		
			217°9'20"	1,61
239	358262,31	1369658,1		
			252°32'24"	16,73
240	358257,29	1369642,14		
			251°5'20"	36,90
241	358245,33	1369607,23		
			249°2'40"	0,50
242	358245,15	1369606,76		
			249°13'40"	0,31
243	358245,04	1369606,47		
			150°15'19"	0,08
244	358244,97	1369606,51		
			243°10'41"	1,00
245	358244,52	1369605,62		
			147°45'55"	63,01
246	358191,22	1369639,23		
			147°27'8"	51,49
247	358147,82	1369666,93		
			146°17'26"	32,51
248	358120,78	1369684,97		
			147°48'2"	42,54
249	358084,78	1369707,64		
			71°25'15"	1,26
250	358085,18	1369708,83		
			143°58'22"	0,14
251	358085,07	1369708,91		
			69°46'2"	14,11
252	358089,95	1369722,15		
			70°0'24"	4,77
253	358091,58	1369726,63		
			67°13'40"	17,65
254	358098,41	1369742,9		
			67°9'3"	14,22
255	358103,93	1369756		
			64°6'47"	3,02
256	358105,25	1369758,72		
			75°38'40"	8,27
257	358107,30	1369766,73		
			71°21'50"	10,80
258	358110,75	1369776,96		
			70°41'9"	23,28
259	358118,45	1369798,93		
			72°22'3"	4,29
260	358119,75	1369803,02		

Проект по планировке и межевания территории для размещения линейного объекта
 «Разработка проектно-сметной документации на строительство водопроводных сетей с. Елизаветовка,
 Азовского района Ростовской области»

			67°52'28"	9,19
261	358123,21	1369811,53		
			66°51'52"	3,59
262	358124,62	1369814,83		
			339°47'24"	1,94
263	358126,44	1369814,16		
			69°15'3"	24,27
264	358135,04	1369836,86		
			70°31'10"	9,36
265	358138,16	1369845,68		
			68°38'18"	13,31
266	358143,01	1369858,08		
			69°2'19"	13,56
267	358147,86	1369870,74		
			69°12'46"	11,02
268	358151,77	1369881,04		
			69°17'13"	8,11
269	358154,64	1369888,63		
			325°34'4"	12,42
270	358164,88	1369881,61		
			329°39'0"	10,57
271	358174,00	1369876,27		
			325°9'8"	2,61
272	358176,14	1369874,78		
			333°43'16"	8,06
273	358183,37	1369871,21		
			326°43'51"	2,64
274	358185,58	1369869,76		
			329°2'11"	0,29
275	358185,83	1369869,61		
			327°45'5"	9,48
276	358193,85	1369864,55		
			332°29'45"	4,09
277	358197,48	1369862,66		
			327°28'45"	14,14
278	358209,40	1369855,06		
			327°27'26"	8,59
279	358216,64	1369850,44		
			243°4'21"	0,71
280	358216,32	1369849,81		
			324°29'1"	22,02
281	358234,24	1369837,02		
			325°6'34"	4,63
282	358238,04	1369834,37		
			324°4'1"	11,62
283	358247,45	1369827,55		
			324°5'11"	7,79

Проект по планировке и межевания территории для размещения линейного объекта
 «Разработка проектно-сметной документации на строительство водопроводных сетей с. Елизаветовка,
 Азовского района Ростовской области»

284	358253,76	1369822,98		
			328°49'3"	5,39
285	358258,37	1369820,19		
			325°8'53"	7,38
286	358264,43	1369815,97		
			326°8'50"	2,93
287	358266,86	1369814,34		
			324°57'36"	6,83
288	358272,45	1369810,42		
			346°12'2"	0,59
289	358273,02	1369810,28		
			323°2'27"	7,68
290	358279,16	1369805,66		
			323°9'36"	3,84
291	358282,23	1369803,36		
			326°15'41"	3,26
292	358284,94	1369801,55		
			332°14'30"	1,93
293	358286,65	1369800,65		
			330°10'23"	0,86
294	358287,40	1369800,22		
			343°27'3"	7,69
295	358294,77	1369798,03		
			293°26'54"	5,43
296	358296,93	1369793,05		
			323°30'35"	8,46
297	358303,73	1369788,02		
			60°34'35"	7,08
298	358307,21	1369794,19		
			143°2'16"	2,48
299	358305,23	1369795,68		
			146°58'15"	8,90
300	358297,77	1369800,53		
			146°56'41"	87,12
301	358224,75	1369848,05		
			148°44'17"	29,98
302	358199,12	1369863,61		
			149°4'57"	51,09
303	358155,29	1369889,86		
			149°7'16"	4,64
304	358151,31	1369892,24		
			247°29'11"	11,20
305	358147,02	1369881,89		
			248°39'23"	167,57
306	358086,03	1369725,81		
			249°33'2"	15,11
307	358080,75	1369711,65		

Проект по планировке и межевания территории для размещения линейного объекта
 «Разработка проектно-сметной документации на строительство водопроводных сетей с. Елизаветовка,
 Азовского района Ростовской области»

			249°34'18"	9,45
308	358077,45	1369702,79		
			326°55'43"	191,89
309	358238,25	1369598,08		
			326°49'24"	10,22
310	358246,80	1369592,49		
			326°34'53"	26,94
311	358269,29	1369577,65		
			326°43'39"	164,41
312	358406,75	1369487,45		
			326°24'24"	130,07
313	358515,10	1369415,48		
			329°12'35"	1,70
314	358516,56	1369414,61		
			328°57'43"	3,96
315	358519,95	1369412,57		
			328°36'21"	10,04
316	358528,52	1369407,34		
			325°12'31"	8,66
317	358535,63	1369402,4		
			326°16'43"	226,69
318	358724,18	1369276,55		
			33°27'6"	4,66
319	358728,07	1369279,12		
			327°33'32"	5,85
320	358733,01	1369275,98		
			253°45'36"	4,54
321	358731,74	1369271,62		
			326°30'51"	75,49
322	358794,70	1369229,97		
			326°4'42"	129,54
323	358902,19	1369157,68		
			15°47'11"	4,45
324	358906,47	1369158,89		
			50°13'27"	4,97
325	358909,65	1369162,71		
			331°25'29"	6,50
326	358915,36	1369159,6		
			241°25'11"	4,58
327	358913,17	1369155,58		
			271°59'22"	5,47
328	358913,36	1369150,11		
			325°59'15"	368,07
329	359218,46	1368944,22		
			44°7'49"	3,26
330	359220,80	1368946,49		
			328°57'50"	6,77

Проект по планировке и межевания территории для размещения линейного объекта
 «Разработка проектно-сметной документации на строительство водопроводных сетей с. Елизаветовка,
 Азовского района Ростовской области»

331	359226,60	1368943		
			255°27'18"	3,82
332	359225,64	1368939,3		
			325°51'18"	10,48
333	359234,31	1368933,42		
			325°51'38"	144,22
334	359353,68	1368852,48		
			326°11'59"	128,11
335	359460,14	1368781,21		
			330°32'6"	6,10
336	359465,45	1368778,21		
			38°37'9"	4,39
337	359468,88	1368780,95		
			327°16'12"	6,79
338	359474,59	1368777,28		
			264°36'49"	4,05
339	359474,21	1368773,25		
			330°28'44"	2,86
340	359476,70	1368771,84		
			326°36'21"	127,91
341	359583,49	1368701,44		
			326°50'43"	186,74
342	359739,83	1368599,31		
			323°58'32"	45,14
343	359776,34	1368572,76		
			52°7'31"	5,13
344	359779,49	1368576,81		
			57°36'28"	5,02
345	359782,18	1368581,05		
			57°35'24"	28,06
346	359797,22	1368604,74		
			57°36'40"	131,91
347	359867,88	1368716,13		
			60°31'17"	21,91
348	359878,66	1368735,2		
			325°41'48"	2,59
349	359880,80	1368733,74		
			249°6'1"	4,49
350	359879,20	1368729,55		
			328°52'9"	8,82
351	359886,75	1368724,99		
			230°28'12"	17,58
352	359875,56	1368711,43		
			237°36'35"	132,06
353	359804,82	1368599,92		
			237°34'33"	29,13
354	359789,20	1368575,33		

Проект по планировке и межевания территории для размещения линейного объекта
 «Разработка проектно-сметной документации на строительство водопроводных сетей с. Елизаветовка,
 Азовского района Ростовской области»

			237°35'44"	3,96
355	359787,08	1368571,99		
			237°41'2"	5,67
356	359784,05	1368567,2		
			324°19'57"	4,10
357	359787,38	1368564,81		
			324°19'59"	5,15
358	359791,56	1368561,81		
			325°45'1"	333,56
359	360067,28	1368374,08		
			242°51'2"	10,08
360	360062,68	1368365,11		
			145°44'10"	336,69
361	359784,42	1368554,67		
			224°42'59"	2,86
362	359782,39	1368552,66		
			235°44'26"	4,74
363	359779,72	1368548,74		
			322°1'49"	13,23
364	359790,15	1368540,6		
			323°41'17"	7,40
365	359796,11	1368536,22		
			323°48'46"	20,82
366	359812,91	1368523,93		
			335°25'29"	3,61
367	359816,19	1368522,43		
			317°32'42"	4,46
368	359819,48	1368519,42		
			327°2'19"	15,05
369	359832,11	1368511,23		
			329°3'36"	20,75
370	359849,91	1368500,56		
			323°11'8"	14,50
371	359861,52	1368491,87		
			325°28'36"	11,82
372	359871,26	1368485,17		
			329°4'36"	4,88
373	359875,45	1368482,66		
			315°56'42"	11,58
374	359883,77	1368474,61		
			327°24'36"	78,61
375	359950,00	1368432,27		
			328°45'3"	14,46
376	359962,36	1368424,77		
			315°9'35"	2,54
377	359964,16	1368422,98		
			322°46'47"	22,57

Проект по планировке и межевания территории для размещения линейного объекта
 «Разработка проектно-сметной документации на строительство водопроводных сетей с. Елизаветовка,
 Азовского района Ростовской области»

378	359982,13	1368409,33		
			322°0'22"	2,96
379	359984,46	1368407,51		
			333°40'3"	11,02
380	359994,34	1368402,62		
			327°8'8"	26,37
381	360016,49	1368388,31		
			327°21'56"	11,29
382	360026,00	1368382,22		
			327°55'34"	3,54
383	360029,00	1368380,34		
			329°28'23"	9,90
384	360037,53	1368375,31		
			325°56'7"	13,57
385	360048,77	1368367,71		
			327°38'28"	12,54
386	360059,36	1368361		
			325°40'43"	9,31
387	360067,05	1368355,75		
			248°1'4"	1,18
388	360066,61	1368354,66		
			236°36'37"	7,94
389	360062,24	1368348,03		
			237°58'44"	15,43
390	360054,06	1368334,95		
			235°27'52"	16,35
391	360044,79	1368321,48		
			234°14'47"	1,85
392	360043,71	1368319,98		
			236°19'32"	20,34
393	360032,43	1368303,05		
			236°24'5"	31,34
394	360015,09	1368276,95		
			143°44'47"	1,86
395	360013,59	1368278,05		
			236°25'59"	55,58
396	359982,86	1368231,74		
			239°6'15"	29,02
397	359967,96	1368206,84		
			146°21'6"	41,89
398	359933,09	1368230,05		
			146°31'58"	19,98
399	359916,42	1368241,07		
			146°32'55"	23,31
400	359896,97	1368253,92		
			144°3'56"	29,04
401	359873,46	1368270,96		

Проект по планировке и межеванию территории для размещения линейного объекта
 «Разработка проектно-сметной документации на строительство водопроводных сетей с. Елизаветовка,
 Азовского района Ростовской области»

			148°39'39"	13,86
402	359861,62	1368278,17		
			143°40'3"	16,42
403	359848,39	1368287,9		
			143°5'42"	3,26
404	359845,78	1368289,86		
			142°47'41"	17,41
405	359831,91	1368300,39		
			142°53'40"	4,38
406	359828,42	1368303,03		
			146°51'3"	29,68
407	359803,57	1368319,26		
			146°54'6"	19,61
408	359787,14	1368329,97		
			129°48'21"	3,75
409	359784,74	1368332,85		
			146°33'18"	10,38
410	359776,08	1368338,57		
			150°25'42"	4,52
411	359772,15	1368340,8		
			145°22'5"	5,74
412	359767,43	1368344,06		
			145°26'26"	14,44
413	359755,54	1368352,25		
			142°53'9"	4,69
414	359751,80	1368355,08		
			147°24'21"	36,40
415	359721,13	1368374,69		
			143°43'21"	7,74
416	359714,89	1368379,27		
			149°8'35"	4,60
417	359710,94	1368381,63		
			151°23'23"	2,13
418	359709,07	1368382,65		
			143°24'6"	4,65
419	359705,34	1368385,42		
			149°23'48"	33,27
420	359676,70	1368402,36		
			59°5'41"	3,37
421	359678,43	1368405,25		
			57°25'42"	24,02
422	359691,36	1368425,49		
			54°10'40"	18,71
423	359702,31	1368440,66		
			52°38'8"	11,81
424	359709,48	1368450,05		
			55°20'8"	4,73

Проект по планировке и межевания территории для размещения линейного объекта
 «Разработка проектно-сметной документации на строительство водопроводных сетей с. Елизаветовка,
 Азовского района Ростовской области»

425	359712,17	1368453,94		
			52°30'50"	2,97
426	359713,98	1368456,3		
			52°8'8"	9,56
427	359719,85	1368463,85		
			52°56'30"	15,20
428	359729,01	1368475,98		
			54°27'12"	14,64
429	359737,52	1368487,89		
			57°58'21"	19,21
430	359747,71	1368504,18		
			54°46'34"	4,25
431	359750,16	1368507,65		
			54°43'17"	10,80
432	359756,40	1368516,47		
			57°21'50"	4,52
433	359758,84	1368520,28		
			57°17'43"	3,39
434	359760,67	1368523,13		
			141°0'33"	0,27
435	359760,46	1368523,3		
			142°40'29"	1,01
436	359759,66	1368523,91		
			235°25'59"	65,41
437	359722,55	1368470,05		
			233°50'24"	46,98
438	359694,83	1368432,12		
			235°31'10"	42,61
439	359670,71	1368397		
			326°11'43"	1,38
440	359671,86	1368396,23		
			234°2'23"	1,26
441	359671,12	1368395,21		
			233°20'3"	19,66
442	359659,38	1368379,44		
			234°40'36"	141,18
443	359577,75	1368264,25		
			323°4'4"	5,49
444	359582,14	1368260,95		
			56°28'50"	7,46
445	359586,26	1368267,17		
			56°32'12"	8,41
446	359590,90	1368274,19		
			44°6'30"	3,63
447	359593,51	1368276,72		
			55°33'22"	8,22
448	359598,16	1368283,5		

Проект по планировке и межевания территории для размещения линейного объекта
 «Разработка проектно-сметной документации на строительство водопроводных сетей с. Елизаветовка,
 Азовского района Ростовской области»

			59°50'29"	9,28
449	359602,82	1368291,52		
			53°30'44"	5,40
450	359606,03	1368295,86		
			55°31'32"	8,71
451	359610,96	1368303,04		
			55°28'10"	9,26
452	359616,21	1368310,67		
			55°49'26"	7,19
453	359620,25	1368316,62		
			54°48'28"	29,31
454	359637,14	1368340,57		
			55°55'35"	31,49
455	359654,78	1368366,65		
			55°55'19"	13,10
456	359662,12	1368377,5		
			329°42'51"	25,08
457	359683,78	1368364,85		
			331°39'33"	5,77
458	359688,86	1368362,11		
			327°27'35"	15,90
459	359702,26	1368353,56		
			327°28'57"	8,54
460	359709,46	1368348,97		
			326°11'35"	20,36
461	359726,38	1368337,64		
			325°11'33"	15,78
462	359739,34	1368328,63		
			325°9'8"	5,22
463	359743,62	1368325,65		
			328°32'18"	18,55
464	359759,44	1368315,97		
			328°30'44"	13,50
465	359770,95	1368308,92		
			328°31'4"	7,20
466	359777,09	1368305,16		
			333°1'37"	14,44
467	359789,96	1368298,61		
			53°7'49"	0,05
468	359789,99	1368298,65		
			326°15'27"	21,19
469	359807,61	1368286,88		
			326°17'40"	10,15
470	359816,05	1368281,25		
			326°18'36"	3,53
471	359818,99	1368279,29		
			324°26'6"	4,83

Проект по планировке и межевания территории для размещения линейного объекта
 «Разработка проектно-сметной документации на строительство водопроводных сетей с. Елизаветовка,
 Азовского района Ростовской области»

472	359822,92	1368276,48		
			329°37'40"	2,49
473	359825,07	1368275,22		
			329°34'1"	6,30
474	359830,50	1368272,03		
			327°32'53"	2,31
475	359832,45	1368270,79		
			322°49'31"	12,78
476	359842,63	1368263,07		
			330°49'17"	3,14
477	359845,37	1368261,54		
			323°50'42"	17,48
478	359859,48	1368251,23		
			321°12'39"	17,97
479	359873,49	1368239,97		
			321°11'35"	9,11
480	359880,59	1368234,26		
			34°3'26"	3,46
481	359883,46	1368236,2		
			344°24'2"	5,69
482	359888,94	1368234,67		
			328°41'18"	12,70
483	359899,79	1368228,07		
			325°46'46"	18,87
484	359915,39	1368217,46		
			323°45'45"	13,41
485	359926,21	1368209,53		
			325°6'23"	31,55
486	359952,09	1368191,48		
			325°57'46"	17,85
1	359966,88	1368181,49		
			59°36'0"	51,08
2	359992,73	1368225,55		
Внутренний контур 1				
487	360079,37	1368378,08		
			62°49'2"	44,37
488	360099,64	1368417,55		
			69°55'9"	60,00
489	360120,24	1368473,9		
			76°37'5"	63,95
490	360135,04	1368536,11		
			101°51'20"	19,57
491	360131,02	1368555,26		
			145°29'17"	32,86
492	360103,94	1368573,88		
			55°54'41"	1,20
493	360104,61	1368574,87		

Проект по планировке и межевания территории для размещения линейного объекта
 «Разработка проектно-сметной документации на строительство водопроводных сетей с. Елизаветовка,
 Азовского района Ростовской области»

			143°19'4"	1,22
494	360103,63	1368575,6		
			147°30'47"	13,74
495	360092,04	1368582,98		
			146°49'51"	3,97
496	360088,72	1368585,15		
			146°27'32"	23,49
497	360069,14	1368598,13		
			144°52'59"	11,25
498	360059,94	1368604,6		
			151°13'2"	4,51
499	360055,99	1368606,77		
			146°4'34"	27,16
500	360033,45	1368621,93		
			147°34'42"	16,92
501	360019,17	1368631		
			147°4'8"	5,44
502	360014,60	1368633,96		
			146°18'36"	5,05
503	360010,40	1368636,76		
			147°57'17"	4,54
504	360006,55	1368639,17		
			148°6'15"	10,54
505	359997,60	1368644,74		
			140°42'39"	39,94
506	359966,69	1368670,03		
			146°7'23"	44,20
507	359929,99	1368694,67		
			237°19'40"	2,19
508	359928,81	1368692,83		
			145°5'1"	3,11
509	359926,26	1368694,61		
			142°37'46"	20,82
510	359909,71	1368707,25		
			144°1'23"	12,58
511	359899,53	1368714,64		
			144°7'11"	12,05
512	359889,77	1368721,7		
			250°54'24"	0,28
513	359889,68	1368721,44		
			233°25'48"	15,68
514	359880,34	1368708,85		
			236°43'45"	14,78
515	359872,23	1368696,49		
			236°30'20"	9,75
516	359866,85	1368688,36		
			237°48'48"	8,03

Проект по планировке и межевания территории для размещения линейного объекта
 «Разработка проектно-сметной документации на строительство водопроводных сетей с. Елизаветовка,
 Азовского района Ростовской области»

517	359862,57	1368681,56		
			233°57'28"	19,80
518	359850,92	1368665,55		
			236°40'50"	23,16
519	359838,20	1368646,2		
			237°43'43"	18,04
520	359828,57	1368630,95		
			236°57'47"	21,66
521	359816,76	1368612,79		
			238°14'41"	11,17
522	359810,88	1368603,29		
			234°37'17"	4,61
523	359808,21	1368599,53		
			239°2'42"	11,39
524	359802,35	1368589,76		
			239°3'41"	19,70
525	359792,22	1368572,86		
			327°54'6"	12,38
526	359802,71	1368566,28		
			308°52'37"	3,71
527	359805,04	1368563,39		
			332°31'1"	11,72
528	359815,44	1368557,98		
			325°7'31"	30,85
529	359840,75	1368540,34		
			325°11'2"	14,68
530	359852,80	1368531,96		
			320°29'52"	4,35
531	359856,16	1368529,19		
			330°23'40"	10,20
532	359865,03	1368524,15		
			325°19'30"	29,04
533	359888,91	1368507,63		
			319°31'52"	3,76
534	359891,77	1368505,19		
			331°14'59"	13,72
535	359903,80	1368498,59		
			323°29'11"	4,50
536	359907,42	1368495,91		
			326°22'49"	15,84
537	359920,61	1368487,14		
			318°52'59"	3,13
538	359922,97	1368485,08		
			326°39'59"	3,57
539	359925,95	1368483,12		
			325°50'36"	11,24
540	359935,25	1368476,81		

Проект по планировке и межевания территории для размещения линейного объекта
 «Разработка проектно-сметной документации на строительство водопроводных сетей с. Елизаветовка,
 Азовского района Ростовской области»

			326°20'58"	8,08
541	359941,98	1368472,33		
			318°54'23"	25,12
542	359960,91	1368455,82		
			328°44'52"	27,91
543	359984,77	1368441,34		
			331°3'4"	11,61
544	359994,93	1368435,72		
			331°0'41"	2,54
545	359997,15	1368434,49		
			324°21'17"	3,09
546	359999,66	1368432,69		
			322°34'33"	9,92
547	360007,54	1368426,66		
			325°55'44"	86,72
487	360079,37	1368378,08		
Внутренний контур 2				
548	360041,50	1368398,2		
			46°1'57"	1,57
549	360042,59	1368399,33		
			145°43'17"	44,28
550	360006,00	1368424,27		
			146°9'9"	27,24
551	359983,38	1368439,44		
			145°30'12"	53,18
552	359939,55	1368469,56		
			145°42'49"	49,83
553	359898,38	1368497,63		
			145°36'1"	42,09
554	359863,65	1368521,41		
			145°44'18"	44,48
555	359826,89	1368546,45		
			144°20'2"	43,03
556	359791,93	1368571,54		
			239°11'20"	1,93
557	359790,94	1368569,88		
			324°7'20"	42,86
558	359825,67	1368544,76		
			325°59'51"	44,74
559	359862,76	1368519,74		
			326°0'49"	41,82
560	359897,44	1368496,36		
			325°23'58"	49,91
561	359938,52	1368468,02		
			325°34'21"	53,22
562	359982,42	1368437,93		
			325°42'56"	27,00

Проект по планировке и межевания территории для размещения линейного объекта
 «Разработка проектно-сметной документации на строительство водопроводных сетей с. Елизаветовка,
 Азовского района Ростовской области»

563	360004,73	1368422,72		
			326°18'10"	44,20
548	360041,50	1368398,2		
Внутренний контур 3				
564	359775,31	1368582,2		
			60°36'40"	1,00
565	359775,80	1368583,07		
			150°46'8"	38,74
566	359741,99	1368601,99		
			143°45'37"	28,93
567	359718,66	1368619,09		
			145°19'19"	103,08
568	359633,89	1368677,74		
			53°36'57"	0,71
569	359634,31	1368678,31		
			327°18'45"	10,15
570	359642,85	1368672,83		
			323°7'49"	3,25
571	359645,45	1368670,88		
			326°43'6"	4,28
572	359649,03	1368668,53		
			327°0'53"	10,60
573	359657,92	1368662,76		
			326°46'15"	7,24
574	359663,98	1368658,79		
			325°15'25"	5,28
575	359668,32	1368655,78		
			324°23'36"	4,81
576	359672,23	1368652,98		
			324°22'17"	8,77
577	359679,36	1368647,87		
			324°17'15"	4,95
578	359683,38	1368644,98		
			327°14'17"	2,57
579	359685,54	1368643,59		
			322°45'40"	4,35
580	359689,00	1368640,96		
			325°6'30"	11,24
581	359698,22	1368634,53		
			324°28'44"	8,16
582	359704,86	1368629,79		
			325°7'44"	3,50
583	359707,73	1368627,79		
			323°19'33"	2,34
584	359709,61	1368626,39		
			323°43'33"	7,50
585	359715,66	1368621,95		

Проект по планировке и межеванию территории для размещения линейного объекта
 «Разработка проектно-сметной документации на строительство водопроводных сетей с. Елизаветовка,
 Азовского района Ростовской области»

			322°47'1"	3,97
586	359718,82	1368619,55		
			322°50'14"	5,08
587	359722,87	1368616,48		
			324°4'14"	12,07
588	359732,64	1368609,4		
			324°5'54"	12,07
589	359742,42	1368602,32		
			335°33'4"	9,21
590	359750,80	1368598,51		
			335°34'35"	11,73
591	359761,48	1368593,66		
			334°28'51"	4,41
592	359765,46	1368591,76		
			330°22'48"	13,68
593	359777,35	1368585		
			59°14'19"	28,66
594	359792,01	1368609,63		
			62°34'17"	4,45
595	359794,06	1368613,58		
			59°31'17"	28,37
596	359808,45	1368638,03		
			59°43'36"	12,10
597	359814,55	1368648,48		
			59°42'3"	9,61
598	359819,40	1368656,78		
			55°34'4"	6,21
599	359822,91	1368661,9		
			55°31'36"	16,84
600	359832,44	1368675,78		
			55°56'50"	9,20
601	359837,59	1368683,4		
			55°53'24"	14,00
602	359845,44	1368694,99		
			58°51'47"	10,21
603	359850,72	1368703,73		
			55°57'47"	10,08
604	359856,36	1368712,08		
			55°59'34"	13,02
605	359863,64	1368722,87		
			59°33'24"	13,22
606	359870,34	1368734,27		
			144°14'26"	12,90
607	359859,87	1368741,81		
			146°7'6"	4,14
608	359856,43	1368744,12		
			143°41'35"	3,46

Проект по планировке и межевания территории для размещения линейного объекта
 «Разработка проектно-сметной документации на строительство водопроводных сетей с. Елизаветовка,
 Азовского района Ростовской области»

609	359853,64	1368746,17		
			147°19'24"	2,35
610	359851,66	1368747,44		
			143°10'12"	2,89
611	359849,35	1368749,17		
			144°6'3"	4,60
612	359845,62	1368751,87		
			142°27'10"	16,41
613	359832,61	1368761,87		
			147°36'53"	19,98
614	359815,74	1368772,57		
			144°29'30"	25,17
615	359795,25	1368787,19		
			143°52'51"	11,45
616	359786,00	1368793,94		
			136°41'5"	4,81
617	359782,50	1368797,24		
			144°8'18"	5,34
618	359778,17	1368800,37		
			148°35'28"	7,94
619	359771,39	1368804,51		
			141°28'19"	4,08
620	359768,20	1368807,05		
			151°20'3"	3,29
621	359765,31	1368808,63		
			150°1'14"	9,69
622	359756,92	1368813,47		
			141°24'27"	3,99
623	359753,80	1368815,96		
			146°35'57"	13,19
624	359742,79	1368823,22		
			147°21'26"	12,29
625	359732,44	1368829,85		
			144°42'39"	5,37
626	359728,06	1368832,95		
			147°31'29"	10,21
627	359719,45	1368838,43		
			145°28'3"	4,90
628	359715,41	1368841,21		
			144°15'19"	16,71
629	359701,85	1368850,97		
			145°51'25"	19,63
630	359685,60	1368861,99		
			142°5'55"	3,78
631	359682,62	1368864,31		
			149°12'38"	9,59
632	359674,38	1368869,22		

Проект по планировке и межевания территории для размещения линейного объекта
 «Разработка проектно-сметной документации на строительство водопроводных сетей с. Елизаветовка,
 Азовского района Ростовской области»

			145°5'15"	40,82
633	359640,91	1368892,58		
			145°12'50"	30,59
634	359615,79	1368910,03		
			147°54'43"	42,47
635	359579,81	1368932,59		
			237°48'4"	91,24
636	359531,19	1368855,38		
			239°37'11"	12,30
637	359524,97	1368844,77		
			238°16'59"	25,70
638	359511,46	1368822,91		
			235°9'17"	15,68
639	359502,50	1368810,04		
			240°9'49"	15,52
640	359494,78	1368796,58		
			223°21'25"	3,45
641	359492,27	1368794,21		
			238°17'10"	18,34
642	359482,63	1368778,61		
			147°59'41"	0,09
643	359482,55	1368778,66		
			234°27'45"	0,09
644	359482,50	1368778,59		
			234°3'29"	1,48
645	359481,63	1368777,39		
			328°12'25"	48,93
646	359523,22	1368751,61		
			326°43'57"	27,09
647	359545,87	1368736,75		
			326°26'10"	31,53
648	359572,14	1368719,32		
			326°21'10"	22,31
649	359590,71	1368706,96		
			324°44'4"	3,43
650	359593,51	1368704,98		
			324°49'16"	48,67
651	359633,29	1368676,94		
			325°19'9"	103,11
652	359718,08	1368618,27		
			323°46'15"	28,98
653	359741,46	1368601,14		
			330°46'19"	38,79
564	359775,31	1368582,2		
Внутренний контур 4				
654	359885,03	1368757,47		
			55°1'24"	93,12

Проект по планировке и межевания территории для размещения линейного объекта
 «Разработка проектно-сметной документации на строительство водопроводных сетей с. Елизаветовка,
 Азовского района Ростовской области»

655	359938,41	1368833,77		
			54°9'22"	20,00
656	359950,12	1368849,98		
			56°40'35"	18,66
657	359960,37	1368865,57		
			52°7'0"	11,99
658	359967,73	1368875,03		
			52°5'52"	22,09
659	359981,30	1368892,46		
			53°37'34"	16,41
660	359991,03	1368905,67		
			141°2'31"	43,20
661	359957,44	1368932,83		
			234°51'35"	5,70
662	359954,16	1368928,17		
			144°52'14"	3,75
663	359951,09	1368930,33		
			143°23'26"	15,85
664	359938,37	1368939,78		
			146°38'42"	26,10
665	359916,57	1368954,13		
			57°47'40"	1,82
666	359917,54	1368955,67		
			142°39'13"	17,79
667	359903,40	1368966,46		
			149°12'9"	33,14
668	359874,93	1368983,43		
			144°23'50"	20,44
669	359858,31	1368995,33		
			144°57'6"	21,64
670	359840,59	1369007,76		
			150°15'36"	29,15
671	359815,28	1369022,22		
			145°37'36"	17,91
672	359800,50	1369032,33		
			148°17'58"	41,47
673	359765,22	1369054,12		
			146°59'24"	31,55
674	359738,76	1369071,31		
			146°12'3"	16,02
675	359725,45	1369080,22		
			149°23'33"	16,56
676	359711,20	1369088,65		
			145°26'32"	56,22
677	359664,90	1369120,54		
			145°36'29"	27,39
678	359642,30	1369136,01		

Проект по планировке и межевания территории для размещения линейного объекта
 «Разработка проектно-сметной документации на строительство водопроводных сетей с. Елизаветовка,
 Азовского района Ростовской области»

			146°45'37"	28,24
679	359618,68	1369151,49		
			147°4'0"	220,34
680	359433,75	1369271,28		
			236°35'21"	63,22
681	359398,94	1369218,51		
			233°37'46"	17,67
682	359388,46	1369204,28		
			236°16'57"	23,02
683	359375,68	1369185,13		
			240°23'8"	16,90
684	359367,33	1369170,44		
			298°43'31"	4,39
685	359369,44	1369166,59		
			236°9'42"	13,92
686	359361,69	1369155,03		
			236°30'19"	17,09
687	359352,26	1369140,78		
			238°41'4"	16,47
688	359343,70	1369126,71		
			327°53'9"	12,81
689	359354,55	1369119,9		
			325°8'4"	10,41
690	359363,09	1369113,95		
			315°19'44"	3,70
691	359365,72	1369111,35		
			339°43'28"	1,67
692	359367,29	1369110,77		
			325°40'3"	4,70
693	359371,17	1369108,12		
			323°26'15"	10,07
694	359379,26	1369102,12		
			325°33'40"	10,19
695	359387,66	1369096,36		
			326°45'44"	5,27
696	359392,07	1369093,47		
			316°51'16"	3,93
697	359394,94	1369090,78		
			326°15'53"	38,66
698	359427,09	1369069,31		
			48°18'7"	3,68
699	359429,54	1369072,06		
			320°14'52"	27,52
700	359450,70	1369054,46		
			320°14'27"	3,17
701	359453,14	1369052,43		
			318°10'26"	10,86

Проект по планировке и межевания территории для размещения линейного объекта
 «Разработка проектно-сметной документации на строительство водопроводных сетей с. Елизаветовка,
 Азовского района Ростовской области»

702	359461,23	1369045,19		
			325°11'12"	35,22
703	359490,15	1369025,08		
			325°10'16"	32,23
704	359516,61	1369006,67		
			347°55'29"	4,11
705	359520,63	1369005,81		
			325°58'59"	30,14
706	359545,61	1368988,95		
			326°18'57"	27,86
707	359568,79	1368973,5		
			331°32'17"	12,02
708	359579,36	1368967,77		
			317°6'2"	14,47
709	359589,96	1368957,92		
			46°59'32"	1,63
710	359591,07	1368959,11		
			324°54'52"	105,22
711	359677,17	1368898,63		
			326°38'51"	37,69
712	359708,65	1368877,91		
			324°37'22"	23,27
713	359727,62	1368864,44		
			319°56'56"	4,18
714	359730,82	1368861,75		
			321°6'56"	3,19
715	359733,30	1368859,75		
			324°7'17"	11,91
716	359742,95	1368852,77		
			324°37'28"	20,55
717	359759,71	1368840,87		
			326°12'54"	10,03
718	359768,05	1368835,29		
			322°38'22"	4,20
719	359771,39	1368832,74		
			325°2'28"	8,52
720	359778,37	1368827,86		
			325°14'18"	14,68
721	359790,43	1368819,49		
			325°37'41"	23,77
722	359810,05	1368806,07		
			328°29'12"	13,58
723	359821,63	1368798,97		
			327°33'30"	11,97
724	359831,73	1368792,55		
			326°38'56"	63,81
654	359885,03	1368757,47		

Проект по планировке и межевания территории для размещения линейного объекта
 «Разработка проектно-сметной документации на строительство водопроводных сетей с. Елизаветовка,
 Азовского района Ростовской области»

Внутренний контур 5				
725	359459,12	1368792,78		
			56°58'35"	1,19
726	359459,77	1368793,78		
			326°53'20"	0,27
727	359460,00	1368793,63		
			57°44'23"	25,24
728	359473,47	1368814,97		
			46°54'33"	4,24
729	359476,37	1368818,07		
			56°7'37"	8,68
730	359481,21	1368825,28		
			59°59'27"	11,02
731	359486,72	1368834,82		
			59°3'5"	26,21
732	359500,20	1368857,3		
			60°40'13"	17,99
733	359509,01	1368872,98		
			53°52'13"	13,16
734	359516,77	1368883,61		
			58°11'44"	13,91
735	359524,10	1368895,43		
			57°59'26"	14,28
736	359531,67	1368907,54		
			56°1'23"	19,93
737	359542,81	1368924,07		
			59°55'48"	17,04
738	359551,35	1368938,82		
			56°43'50"	5,67
739	359554,46	1368943,56		
			64°43'21"	5,97
740	359557,01	1368948,96		
			145°51'28"	36,19
741	359527,06	1368969,27		
			150°44'19"	7,79
742	359520,26	1368973,08		
			120°6'50"	1,73
743	359519,39	1368974,58		
			146°20'44"	4,49
744	359515,65	1368977,07		
			145°43'34"	8,43
745	359508,68	1368981,82		
			140°4'5"	4,64
746	359505,12	1368984,8		
			146°18'8"	20,17
747	359488,34	1368995,99		
			142°16'58"	4,46

Проект по планировке и межевания территории для размещения линейного объекта
 «Разработка проектно-сметной документации на строительство водопроводных сетей с. Елизаветовка,
 Азовского района Ростовской области»

748	359484,81	1368998,72		
			144°21'58"	21,42
749	359467,40	1369011,2		
			144°54'42"	8,75
750	359460,24	1369016,23		
			142°29'38"	5,04
751	359456,24	1369019,3		
			147°47'56"	9,61
752	359448,11	1369024,42		
			145°7'34"	11,54
753	359438,64	1369031,02		
			144°16'58"	4,08
754	359435,33	1369033,4		
			145°45'10"	31,65
755	359409,17	1369051,21		
			147°52'18"	6,41
756	359403,74	1369054,62		
			146°42'37"	3,97
757	359400,42	1369056,8		
			149°36'29"	9,11
758	359392,56	1369061,41		
			147°6'28"	4,38
759	359388,88	1369063,79		
			146°49'18"	16,77
760	359374,84	1369072,97		
			61°0'32"	2,64
761	359376,12	1369075,28		
			150°52'46"	4,21
762	359372,44	1369077,33		
			143°48'11"	11,41
763	359363,23	1369084,07		
			144°14'39"	8,85
764	359356,05	1369089,24		
			146°58'12"	3,85
765	359352,82	1369091,34		
			270°0'0"	0,01
766	359352,82	1369091,33		
			154°1'53"	4,73
767	359348,57	1369093,4		
			147°42'26"	8,87
768	359341,07	1369098,14		
			146°36'48"	13,10
769	359330,13	1369105,35		
			236°50'32"	15,23
770	359321,80	1369092,6		
			240°56'4"	5,02
771	359319,36	1369088,21		

Проект по планировке и межеванию территории для размещения линейного объекта
 «Разработка проектно-сметной документации на строительство водопроводных сетей с. Елизаветовка,
 Азовского района Ростовской области»

			237°57'31"	25,16
772	359306,01	1369066,88		
			154°11'44"	2,02
773	359304,19	1369067,76		
			244°21'33"	1,66
774	359303,47	1369066,26		
			246°21'55"	47,77
775	359284,32	1369022,5		
			240°51'9"	55,68
776	359257,20	1368973,87		
			240°52'14"	11,89
777	359251,41	1368963,48		
			202°5'40"	1,09
778	359250,40	1368963,07		
			241°24'49"	22,82
779	359239,48	1368943,03		
			251°4'32"	2,59
780	359238,64	1368940,58		
			326°46'46"	27,09
781	359261,30	1368925,74		
			328°22'4"	36,30
782	359292,21	1368906,7		
			326°18'36"	0,18
783	359292,36	1368906,6		
			225°22'46"	1,07
784	359291,61	1368905,84		
			325°42'18"	2,63
785	359293,78	1368904,36		
			324°38'57"	35,69
786	359322,89	1368883,71		
			329°31'51"	30,02
787	359348,76	1368868,49		
			324°58'34"	101,51
788	359431,89	1368810,23		
			327°20'49"	32,34
725	359459,12	1368792,78		
Внутренний контур 6				
789	359217,13	1368958,03		
			58°32'36"	1,00
790	359217,65	1368958,88		
			148°53'40"	24,91
791	359196,32	1368971,75		
			52°18'21"	0,28
792	359196,49	1368971,97		
			146°6'31"	1,58
793	359195,18	1368972,85		
			55°55'23"	0,41

Проект по планировки и межевания территории для размещения линейного объекта
 «Разработка проектно-сметной документации на строительство водопроводных сетей с. Елизаветовка,
 Азовского района Ростовской области»

794	359195,41	1368973,19		
			327°51'46"	26,21
795	359217,60	1368959,25		
			59°13'48"	109,05
796	359273,39	1369052,95		
			22°53'26"	0,49
797	359273,84	1369053,14		
			45°19'20"	8,80
798	359280,03	1369059,4		
			65°22'44"	18,46
799	359287,72	1369076,18		
			60°29'9"	17,56
800	359296,37	1369091,46		
			58°45'35"	29,85
801	359311,85	1369116,98		
			145°45'9"	15,96
802	359298,66	1369125,96		
			149°50'16"	3,06
803	359296,01	1369127,5		
			148°55'11"	5,06
804	359291,68	1369130,11		
			145°30'13"	9,85
805	359283,56	1369135,69		
			145°21'10"	5,31
806	359279,19	1369138,71		
			145°29'30"	1,94
807	359277,59	1369139,81		
			145°57'56"	22,60
808	359258,86	1369152,46		
			146°0'20"	18,26
809	359243,72	1369162,67		
			147°50'40"	4,04
810	359240,30	1369164,82		
			146°48'15"	18,98
811	359224,42	1369175,21		
			153°56'55"	5,99
812	359219,04	1369177,84		
			144°36'27"	39,95
813	359186,47	1369200,98		
			55°6'34"	0,93
814	359187,00	1369201,74		
			145°50'11"	8,39
815	359180,06	1369206,45		
			142°6'5"	4,23
816	359176,72	1369209,05		
			143°17'12"	9,52
817	359169,09	1369214,74		

Проект по планировке и межевания территории для размещения линейного объекта
 «Разработка проектно-сметной документации на строительство водопроводных сетей с. Елизаветовка,
 Азовского района Ростовской области»

			143°21'41"	9,92
818	359161,13	1369220,66		
			139°19'38"	3,47
819	359158,50	1369222,92		
			144°1'12"	10,69
820	359149,85	1369229,2		
			147°47'9"	2,91
821	359147,39	1369230,75		
			142°56'14"	5,94
822	359142,65	1369234,33		
			139°56'55"	3,28
823	359140,14	1369236,44		
			146°1'14"	3,29
824	359137,41	1369238,28		
			139°8'16"	1,67
825	359136,15	1369239,37		
			143°7'49"	4,45
826	359132,59	1369242,04		
			144°57'4"	15,67
827	359119,76	1369251,04		
			145°7'27"	26,27
828	359098,21	1369266,06		
			147°48'16"	14,04
829	359086,33	1369273,54		
			145°56'45"	3,05
830	359083,80	1369275,25		
			144°42'20"	9,31
831	359076,20	1369280,63		
			135°0'0"	1,02
832	359075,48	1369281,35		
			146°33'48"	15,06
833	359062,91	1369289,65		
			142°5'13"	3,95
834	359059,79	1369292,08		
			144°55'54"	1,84
835	359058,28	1369293,14		
			144°55'48"	10,83
836	359049,42	1369299,36		
			140°16'9"	3,93
837	359046,40	1369301,87		
			152°35'13"	3,32
838	359043,45	1369303,4		
			145°53'57"	11,22
839	359034,16	1369309,69		
			147°45'12"	3,52
840	359031,18	1369311,57		
			146°29'30"	13,13

Проект по планировке и межевания территории для размещения линейного объекта
 «Разработка проектно-сметной документации на строительство водопроводных сетей с. Елизаветовка,
 Азовского района Ростовской области»

841	359020,23	1369318,82		
			239°30'33"	11,43
842	359014,43	1369308,97		
			239°28'22"	15,53
843	359006,54	1369295,59		
			237°38'9"	5,75
844	359003,46	1369290,73		
			237°2'40"	12,33
845	358996,75	1369280,38		
			236°19'58"	20,87
846	358985,18	1369263,01		
			233°24'33"	1,64
847	358984,20	1369261,69		
			237°45'57"	11,68
848	358977,97	1369251,81		
			238°47'56"	8,69
849	358973,47	1369244,38		
			235°22'34"	3,57
850	358971,44	1369241,44		
			241°50'55"	4,68
851	358969,23	1369237,31		
			232°57'57"	6,28
852	358965,45	1369232,3		
			241°38'16"	13,83
853	358958,88	1369220,13		
			238°55'46"	7,34
854	358955,09	1369213,84		
			239°44'37"	31,54
855	358939,20	1369186,6		
			239°34'12"	32,04
856	358922,97	1369158,97		
			239°40'16"	1,70
857	358922,11	1369157,5		
			56°18'36"	0,61
858	358922,45	1369158,01		
			326°4'40"	36,95
859	358953,11	1369137,39		
			326°1'30"	46,26
860	358991,47	1369111,54		
			326°5'49"	23,11
861	359010,65	1369098,65		
			325°44'23"	31,76
862	359036,90	1369080,77		
			325°52'12"	37,20
863	359067,69	1369059,9		
			232°7'31"	0,46
864	359067,41	1369059,54		

Проект по планировке и межевания территории для размещения линейного объекта
 «Разработка проектно-сметной документации на строительство водопроводных сетей с. Елизаветовка,
 Азовского района Ростовской области»

			323°26'9"	25,88
865	359088,20	1369044,12		
			232°21'9"	0,44
866	359087,93	1369043,77		
			324°59'7"	16,43
867	359101,39	1369034,34		
			52°1'15"	1,45
868	359102,28	1369035,48		
			324°45'9"	2,76
869	359104,53	1369033,89		
			324°31'26"	22,78
870	359123,08	1369020,67		
			322°19'10"	16,82
871	359136,39	1369010,39		
			326°17'0"	41,45
872	359170,87	1368987,38		
			326°31'24"	29,80
873	359195,73	1368970,94		
			328°53'56"	24,99
789	359217,13	1368958,03		
Внутренний контур 7				
874	359329,34	1369137,3		
			57°27'0"	0,56
875	359329,64	1369137,77		
			57°51'18"	30,86
876	359346,06	1369163,9		
			57°5'42"	7,69
877	359350,24	1369170,36		
			59°35'33"	3,00
878	359351,76	1369172,95		
			57°32'38"	55,64
879	359381,62	1369219,9		
			49°53'57"	2,98
880	359383,54	1369222,18		
			54°32'57"	12,28
881	359390,66	1369232,18		
			61°53'6"	7,11
882	359394,01	1369238,45		
			61°49'57"	11,67
883	359399,52	1369248,74		
			60°48'37"	19,34
884	359408,95	1369265,62		
			62°31'29"	21,39
885	359418,82	1369284,6		
			146°41'40"	11,16
886	359409,49	1369290,73		
			146°31'23"	16,42

Проект по планировке и межевания территории для размещения линейного объекта
 «Разработка проектно-сметной документации на строительство водопроводных сетей с. Елизаветовка,
 Азовского района Ростовской области»

887	359395,79	1369299,79		
			138°20'19"	5,10
888	359391,98	1369303,18		
			147°49'44"	1,46
889	359390,74	1369303,96		
			55°35'30"	3,54
890	359392,74	1369306,88		
			144°26'59"	5,21
891	359388,50	1369309,91		
			234°26'42"	3,84
892	359386,27	1369306,79		
			147°43'47"	4,81
893	359382,20	1369309,36		
			147°45'8"	16,53
894	359368,22	1369318,18		
			147°43'39"	8,18
895	359361,30	1369322,55		
			147°42'11"	13,12
896	359350,21	1369329,56		
			144°4'35"	6,90
897	359344,62	1369333,61		
			147°17'8"	18,24
898	359329,27	1369343,47		
			147°15'6"	20,59
899	359311,95	1369354,61		
			148°4'25"	23,88
900	359291,68	1369367,24		
			151°23'23"	4,89
901	359287,39	1369369,58		
			148°53'5"	10,37
902	359278,51	1369374,94		
			145°44'21"	3,34
903	359275,75	1369376,82		
			154°51'0"	10,14
904	359266,57	1369381,13		
			148°20'47"	170,62
905	359121,33	1369470,67		
			234°11'0"	65,84
906	359082,80	1369417,28		
			236°42'58"	28,17
907	359067,34	1369393,73		
			236°53'26"	24,37
908	359054,03	1369373,32		
			238°57'52"	15,03
909	359046,28	1369360,44		
			238°53'36"	20,61
910	359035,63	1369342,79		

Проект по планировке и межевания территории для размещения линейного объекта
 «Разработка проектно-сметной документации на строительство водопроводных сетей с. Елизаветовка,
 Азовского района Ростовской области»

			324°45'37"	12,30
911	359045,68	1369335,69		
			323°33'21"	4,04
912	359048,93	1369333,29		
			320°42'48"	15,98
913	359061,30	1369323,17		
			326°41'54"	38,89
914	359093,80	1369301,82		
			323°49'57"	13,22
915	359104,47	1369294,02		
			323°47'59"	19,00
916	359119,80	1369282,8		
			325°7'51"	16,84
917	359133,62	1369273,17		
			322°31'39"	4,37
918	359137,09	1369270,51		
			45°0'1"	0,06
919	359137,13	1369270,55		
			325°56'2"	1,27
920	359138,18	1369269,84		
			323°50'39"	16,05
921	359151,14	1369260,37		
			326°9'27"	4,17
922	359154,60	1369258,05		
			324°50'17"	11,88
923	359164,31	1369251,21		
			324°5'5"	13,93
924	359175,59	1369243,04		
			327°10'40"	5,13
925	359179,90	1369240,26		
			326°44'59"	7,95
926	359186,55	1369235,9		
			324°59'56"	5,09
927	359190,72	1369232,98		
			4°16'5"	2,02
928	359192,73	1369233,13		
			321°3'19"	6,90
929	359198,10	1369228,79		
			315°36'29"	5,33
930	359201,91	1369225,06		
			327°42'43"	8,16
931	359208,81	1369220,7		
			282°50'52"	1,17
932	359209,07	1369219,56		
			323°46'58"	8,43
933	359215,87	1369214,58		
			321°23'9"	3,94

Проект по планировке и межевания территории для размещения линейного объекта
 «Разработка проектно-сметной документации на строительство водопроводных сетей с. Елизаветовка,
 Азовского района Ростовской области»

934	359218,95	1369212,12		
			325°9'23"	12,67
935	359229,35	1369204,88		
			325°33'50"	4,90
936	359233,39	1369202,11		
			324°24'11"	7,83
937	359239,76	1369197,55		
			325°49'39"	23,38
938	359259,10	1369184,42		
			327°21'32"	4,39
939	359262,80	1369182,05		
			326°0'27"	11,55
940	359272,38	1369175,59		
			325°45'20"	4,58
941	359276,17	1369173,01		
			328°15'11"	1,88
942	359277,77	1369172,02		
			324°30'31"	4,32
943	359281,29	1369169,51		
			326°2'8"	19,10
944	359297,13	1369158,84		
			322°42'31"	3,53
945	359299,94	1369156,7		
			327°58'44"	3,81
946	359303,17	1369154,68		
			326°23'59"	3,54
947	359306,12	1369152,72		
			324°26'35"	10,30
948	359314,50	1369146,73		
			327°33'59"	17,58
874	359329,34	1369137,3		
Внутренний контур 8				
949	359020,14	1369352,94		
			54°12'14"	17,51
950	359030,38	1369367,14		
			57°36'43"	11,11
951	359036,33	1369376,52		
			55°15'32"	3,93
952	359038,57	1369379,75		
			58°56'30"	5,19
953	359041,25	1369384,2		
			53°17'29"	24,17
954	359055,70	1369403,58		
			55°24'3"	21,15
955	359067,71	1369420,99		
			57°37'45"	75,78
956	359108,28	1369484,99		

Проект по планировке и межевания территории для размещения линейного объекта
 «Разработка проектно-сметной документации на строительство водопроводных сетей с. Елизаветовка,
 Азовского района Ростовской области»

			147°26'0"	34,94
957	359078,83	1369503,8		
			147°1'28"	12,46
958	359068,38	1369510,58		
			148°4'27"	6,13
959	359063,18	1369513,82		
			147°26'54"	17,45
960	359048,47	1369523,21		
			145°1'53"	14,17
961	359036,86	1369531,33		
			153°16'58"	5,05
962	359032,35	1369533,6		
			150°21'50"	16,36
963	359018,13	1369541,69		
			147°56'13"	18,95
964	359002,07	1369551,75		
			149°36'37"	12,67
965	358991,14	1369558,16		
			150°0'24"	9,72
966	358982,72	1369563,02		
			148°29'1"	12,80
967	358971,81	1369569,71		
			147°21'37"	14,07
968	358959,96	1369577,3		
			148°3'1"	3,29
969	358957,17	1369579,04		
			145°49'31"	7,87
970	358950,66	1369583,46		
			148°48'26"	12,86
971	358939,66	1369590,12		
			147°22'0"	13,54
972	358928,26	1369597,42		
			147°14'36"	4,77
973	358924,25	1369600		
			147°33'41"	12,19
974	358913,96	1369606,54		
			240°47'58"	17,89
975	358905,23	1369590,92		
			324°36'19"	1,40
976	358906,37	1369590,11		
			241°46'8"	4,46
977	358904,26	1369586,18		
			242°11'24"	16,05
978	358896,77	1369571,98		
			246°53'20"	12,92
979	358891,70	1369560,1		
			244°57'52"	12,90

Проект по планировке и межевания территории для размещения линейного объекта
 «Разработка проектно-сметной документации на строительство водопроводных сетей с. Елизаветовка,
 Азовского района Ростовской области»

980	358886,24	1369548,41		
			245°31'59"	14,29
981	358880,32	1369535,4		
			244°30'46"	16,41
982	358873,26	1369520,59		
			243°6'38"	15,79
983	358866,12	1369506,51		
			155°7'11"	0,76
984	358865,43	1369506,83		
			245°30'6"	32,99
985	358851,75	1369476,81		
			242°28'37"	10,43
986	358846,93	1369467,56		
			258°33'3"	2,42
987	358846,45	1369465,19		
			328°48'21"	55,86
988	358894,23	1369436,26		
			331°47'46"	6,41
989	358899,88	1369433,23		
			331°36'43"	5,76
990	358904,95	1369430,49		
			327°3'8"	6,64
991	358910,52	1369426,88		
			328°12'22"	4,02
992	358913,94	1369424,76		
			326°54'19"	11,48
993	358923,56	1369418,49		
			326°59'26"	6,77
994	358929,24	1369414,8		
			326°55'0"	10,48
995	358938,02	1369409,08		
			325°28'52"	16,87
996	358951,92	1369399,52		
			307°5'55"	2,01
997	358953,13	1369397,92		
			324°46'57"	3,33
998	358955,85	1369396		
			326°58'29"	14,83
999	358968,28	1369387,92		
			326°43'43"	4,56
1000	358972,09	1369385,42		
			324°54'56"	10,14
1001	358980,39	1369379,59		
			327°20'4"	10,39
1002	358989,14	1369373,98		
			325°19'45"	7,45
1003	358995,27	1369369,74		

Проект по планировке и межеванию территории для размещения линейного объекта
 «Разработка проектно-сметной документации на строительство водопроводных сетей с. Елизаветовка,
 Азовского района Ростовской области»

			324°16'37"	7,90
1004	359001,68	1369365,13		
			326°44'59"	11,56
1005	359011,35	1369358,79		
			326°21'19"	10,56
949	359020,14	1369352,94		
Внутренний контур 9				
1007	358906,06	1369170,83		
			55°0'45"	33,07
1008	358925,02	1369197,92		
			59°26'38"	16,64
1009	358933,48	1369212,25		
			57°18'47"	17,91
1010	358943,15	1369227,32		
			65°36'57"	9,52
1011	358947,08	1369235,99		
			57°21'1"	5,65
1012	358950,13	1369240,75		
			58°18'46"	11,27
1013	358956,05	1369250,34		
			56°21'47"	12,02
1014	358962,71	1369260,35		
			65°44'37"	4,55
1015	358964,58	1369264,5		
			57°21'53"	13,11
1016	358971,65	1369275,54		
			59°48'5"	6,42
1017	358974,88	1369281,09		
			56°38'19"	21,28
1018	358986,58	1369298,86		
			56°44'40"	6,22
1019	358989,99	1369304,06		
			58°11'27"	6,51
1020	358993,42	1369309,59		
			58°4'33"	6,75
1021	358996,99	1369315,32		
			61°59'45"	17,27
1022	359005,10	1369330,57		
			145°2'42"	10,18
1023	358996,76	1369336,4		
			143°45'13"	4,23
1024	358993,35	1369338,9		
			144°44'42"	20,51
1025	358976,60	1369350,74		
			143°36'57"	0,24
1026	358976,41	1369350,88		
			144°40'52"	27,42

Проект по планировке и межевания территории для размещения линейного объекта
 «Разработка проектно-сметной документации на строительство водопроводных сетей с. Елизаветовка,
 Азовского района Ростовской области»

1027	358954,04	1369366,73		
			225°0'1"	0,01
1028	358954,03	1369366,72		
			146°24'8"	8,62
1029	358946,85	1369371,49		
			144°51'17"	4,59
1030	358943,10	1369374,13		
			142°32'23"	7,76
1031	358936,94	1369378,85		
			144°57'42"	9,07
1032	358929,51	1369384,06		
			144°21'41"	7,91
1033	358923,08	1369388,67		
			146°13'24"	3,67
1034	358920,03	1369390,71		
			144°47'18"	4,70
1035	358916,19	1369393,42		
			148°17'12"	14,15
1036	358904,15	1369400,86		
			143°32'23"	4,48
1037	358900,55	1369403,52		
			151°0'54"	5,61
1038	358895,64	1369406,24		
			147°56'53"	35,12
1039	358865,87	1369424,88		
			147°45'8"	5,51
1040	358861,21	1369427,82		
			149°34'50"	12,64
1041	358850,31	1369434,22		
			151°54'13"	4,18
1042	358846,62	1369436,19		
			148°8'51"	11,94
1043	358836,48	1369442,49		
			243°54'38"	12,39
1044	358831,03	1369431,36		
			241°30'49"	29,88
1045	358816,78	1369405,1		
			242°38'49"	10,73
1046	358811,85	1369395,57		
			241°44'36"	9,70
1047	358807,26	1369387,03		
			242°11'1"	1,84
1048	358806,40	1369385,4		
			239°12'14"	20,55
1049	358795,88	1369367,75		
			335°9'7"	1,64
1050	358797,37	1369367,06		

Проект по планировке и межевания территории для размещения линейного объекта
 «Разработка проектно-сметной документации на строительство водопроводных сетей с. Елизаветовка,
 Азовского района Ростовской области»

			243°15'7"	1,40
1051	358796,74	1369365,81		
			243°57'34"	9,77
1052	358792,45	1369357,03		
			247°30'58"	3,90
1053	358790,96	1369353,43		
			248°52'53"	2,03
1054	358790,23	1369351,54		
			236°3'24"	3,13
1055	358788,48	1369348,94		
			243°19'2"	19,55
1056	358779,70	1369331,47		
			240°12'38"	9,54
1057	358774,96	1369323,19		
			240°14'48"	16,72
1058	358766,66	1369308,67		
			240°29'26"	15,41
1059	358759,07	1369295,26		
			241°15'42"	11,09
1060	358753,74	1369285,54		
			240°43'52"	11,94
1061	358747,90	1369275,12		
			326°11'8"	14,03
1062	358759,56	1369267,31		
			147°4'16"	14,20
1063	358747,64	1369275,03		
			230°37'51"	1,01
1064	358747,00	1369274,25		
			327°5'8"	18,44
1065	358762,48	1369264,23		
			325°50'9"	14,41
1066	358774,40	1369256,14		
			325°42'54"	38,18
1067	358805,95	1369234,63		
			326°30'30"	43,28
1068	358842,04	1369210,75		
			328°35'41"	22,47
1069	358861,22	1369199,04		
			327°29'59"	25,65
1070	358882,85	1369185,26		
			326°7'46"	27,29
1006	358905,51	1369170,05		
			54°48'41"	0,95
1007	358906,06	1369170,83		
Внутренний контур 10				
1071	358727,33	1369286,57		
			56°47'6"	1,00

Проект по планировке и межеванию территории для размещения линейного объекта
 «Разработка проектно-сметной документации на строительство водопроводных сетей с. Елизаветовка,
 Азовского района Ростовской области»

1072	358727,88	1369287,41		
			147°3'3"	44,84
1073	358690,25	1369311,8		
			55°29'30"	0,19
1074	358690,36	1369311,96		
			326°51'11"	1,17
1075	358691,34	1369311,32		
			327°53'26"	39,02
1076	358724,39	1369290,58		
			10°17'49"	6,43
1077	358730,72	1369291,73		
			61°32'43"	84,08
1078	358770,78	1369365,65		
			337°14'29"	2,22
1079	358772,83	1369364,79		
			63°58'39"	10,39
1080	358777,39	1369374,13		
			60°27'34"	9,05
1081	358781,85	1369382		
			68°11'55"	9,59
1082	358785,41	1369390,9		
			62°26'44"	11,91
1083	358790,92	1369401,46		
			61°26'20"	3,72
1084	358792,70	1369404,73		
			63°16'12"	7,76
1085	358796,19	1369411,66		
			63°50'47"	13,70
1086	358802,23	1369423,96		
			60°51'46"	18,83
1087	358811,40	1369440,41		
			60°53'17"	15,50
1088	358818,94	1369453,95		
			104°10'2"	2,12
1089	358818,42	1369456,01		
			146°46'23"	7,21
1090	358812,39	1369459,96		
			147°49'0"	8,86
1091	358804,89	1369464,68		
			148°1'39"	9,25
1092	358797,04	1369469,58		
			148°10'59"	3,22
1093	358794,30	1369471,28		
			141°0'33"	5,40
1094	358790,10	1369474,68		
			141°3'25"	31,56
1095	358765,55	1369494,52		

Проект по планировке и межевания территории для размещения линейного объекта
 «Разработка проектно-сметной документации на строительство водопроводных сетей с. Елизаветовка,
 Азовского района Ростовской области»

			146°11'29"	18,73
1096	358749,99	1369504,94		
			146°11'8"	22,96
1097	358730,91	1369517,72		
			206°27'48"	5,03
1098	358726,41	1369515,48		
			146°41'28"	8,76
1099	358719,09	1369520,29		
			145°32'38"	6,22
1100	358713,96	1369523,81		
			139°59'38"	3,66
1101	358711,16	1369526,16		
			150°23'58"	12,33
1102	358700,44	1369532,25		
			144°29'2"	27,94
1103	358677,70	1369548,48		
			238°41'3"	1,67
1104	358676,83	1369547,05		
			147°39'10"	6,04
1105	358671,73	1369550,28		
			147°39'33"	30,04
1106	358646,35	1369566,35		
			147°38'48"	29,84
1107	358621,14	1369582,32		
			240°36'25"	45,86
1108	358598,63	1369542,36		
			170°2'58"	0,58
1109	358598,06	1369542,46		
			334°26'25"	0,25
1110	358598,29	1369542,35		
			245°25'41"	12,22
1111	358593,21	1369531,24		
			245°8'1"	8,75
1112	358589,53	1369523,3		
			243°3'21"	5,41
1113	358587,08	1369518,48		
			245°27'41"	10,50
1114	358582,72	1369508,93		
			245°56'43"	21,44
1115	358573,98	1369489,35		
			246°28'20"	59,17
1116	358550,36	1369435,1		
			243°14'15"	24,65
1117	358539,26	1369413,09		
			333°14'32"	11,95
1118	358549,93	1369407,71		
			336°29'23"	3,86

Проект по планировке и межевания территории для размещения линейного объекта
 «Разработка проектно-сметной документации на строительство водопроводных сетей с. Елизаветовка,
 Азовского района Ростовской области»

1119	358553,47	1369406,17		
			242°53'35"	5,20
1120	358551,10	1369401,54		
			148°5'13"	18,42
1121	358535,46	1369411,28		
			238°3'19"	1,00
1122	358534,93	1369410,43		
			328°5'31"	23,72
1123	358555,07	1369397,89		
			327°30'23"	7,84
1124	358561,68	1369393,68		
			328°13'26"	28,90
1125	358586,25	1369378,46		
			327°41'29"	37,85
1126	358618,24	1369358,23		
			327°26'19"	23,37
1127	358637,94	1369345,65		
			325°34'17"	32,92
1128	358665,09	1369327,04		
			326°50'12"	29,27
1129	358689,59	1369311,03		
			327°3'8"	44,97
1071	358727,33	1369286,57		
Внутренний контур 11				
1130	358831,41	1369477,26		
			64°7'14"	25,04
1131	358842,34	1369499,79		
			63°59'39"	20,16
1132	358851,18	1369517,91		
			60°58'4"	12,57
1133	358857,28	1369528,9		
			64°14'5"	22,11
1134	358866,89	1369548,81		
			64°45'14"	20,98
1135	358875,84	1369567,79		
			65°34'37"	18,31
1136	358883,41	1369584,46		
			62°35'49"	33,63
1137	358898,89	1369614,32		
			145°44'14"	32,45
1138	358872,07	1369632,59		
			145°33'19"	6,95
1139	358866,34	1369636,52		
			145°22'12"	26,20
1140	358844,78	1369651,41		
			144°6'13"	4,83
1141	358840,87	1369654,24		

Проект по планировке и межевания территории для размещения линейного объекта
 «Разработка проектно-сметной документации на строительство водопроводных сетей с. Елизаветовка,
 Азовского района Ростовской области»

			151°17'44"	9,70
1142	358832,36	1369658,9		
			148°58'8"	8,73
1143	358824,88	1369663,4		
			146°18'36"	1,12
1144	358823,95	1369664,02		
			149°43'42"	2,70
1145	358821,62	1369665,38		
			145°7'44"	3,50
1146	358818,75	1369667,38		
			155°29'51"	1,62
1147	358817,28	1369668,05		
			231°31'12"	1,00
1148	358816,66	1369667,27		
			145°14'2"	5,61
1149	358812,05	1369670,47		
			149°41'56"	21,21
1150	358793,74	1369681,17		
			143°55'0"	5,25
1151	358789,50	1369684,26		
			150°42'57"	10,18
1152	358780,62	1369689,24		
			147°48'16"	6,38
1153	358775,22	1369692,64		
			213°56'37"	1,25
1154	358774,18	1369691,94		
			150°24'35"	18,39
1155	358758,19	1369701,02		
			48°4'39"	1,32
1156	358759,07	1369702		
			147°44'6"	7,25
1157	358752,94	1369705,87		
			147°19'16"	5,50
1158	358748,31	1369708,84		
			144°15'21"	3,87
1159	358745,17	1369711,1		
			154°39'14"	1,89
1160	358743,46	1369711,91		
			148°11'43"	9,70
1161	358735,22	1369717,02		
			145°32'37"	17,00
1162	358721,20	1369726,64		
			145°31'23"	15,95
1163	358708,05	1369735,67		
			243°26'6"	0,02
1164	358708,04	1369735,65		
			240°41'48"	4,03

Проект по планировке и межевания территории для размещения линейного объекта
 «Разработка проектно-сметной документации на строительство водопроводных сетей с. Елизаветовка,
 Азовского района Ростовской области»

1165	358706,07	1369732,14		
			158°6'13"	3,35
1166	358702,96	1369733,39		
			153°44'5"	5,99
1167	358697,59	1369736,04		
			243°7'51"	29,47
1168	358684,27	1369709,75		
			243°7'43"	35,11
1169	358668,40	1369678,43		
			333°26'6"	0,51
1170	358668,86	1369678,2		
			244°8'41"	1,44
1171	358668,23	1369676,9		
			241°46'39"	9,43
1172	358663,77	1369668,59		
			242°27'38"	9,99
1173	358659,15	1369659,73		
			242°25'11"	13,63
1174	358652,84	1369647,65		
			242°23'39"	15,75
1175	358645,54	1369633,69		
			242°10'6"	5,46
1176	358642,99	1369628,86		
			221°38'1"	3,01
1177	358640,74	1369626,86		
			229°47'40"	3,30
1178	358638,61	1369624,34		
			238°26'46"	6,33
1179	358635,30	1369618,95		
			243°23'36"	6,12
1180	358632,56	1369613,48		
			238°34'48"	11,41
1181	358626,61	1369603,74		
			332°18'30"	26,38
1182	358649,97	1369591,48		
			327°51'51"	9,31
1183	358657,85	1369586,53		
			327°34'0"	12,77
1184	358668,63	1369579,68		
			328°44'31"	9,67
1185	358676,90	1369574,66		
			327°24'15"	19,03
1186	358692,93	1369564,41		
			327°57'16"	10,54
1187	358701,86	1369558,82		
			327°55'34"	11,51
1188	358711,61	1369552,71		

Проект по планировке и межевания территории для размещения линейного объекта
 «Разработка проектно-сметной документации на строительство водопроводных сетей с. Елизаветовка,
 Азовского района Ростовской области»

			325°28'55"	12,28
1189	358721,73	1369545,75		
			329°2'11"	17,96
1190	358737,13	1369536,51		
			326°49'18"	4,97
1191	358741,29	1369533,79		
			328°42'43"	9,99
1192	358749,83	1369528,6		
			327°15'12"	5,90
1193	358754,79	1369525,41		
			328°49'25"	4,62
1194	358758,74	1369523,02		
			327°29'8"	10,14
1195	358767,29	1369517,57		
			326°38'36"	13,35
1196	358778,44	1369510,23		
			326°38'26"	17,31
1197	358792,90	1369500,71		
			325°37'32"	4,41
1198	358796,54	1369498,22		
			325°5'56"	8,27
1199	358803,32	1369493,49		
			328°40'17"	9,69
1200	358811,60	1369488,45		
			330°37'10"	5,46
1201	358816,36	1369485,77		
			327°35'23"	4,35
1202	358820,03	1369483,44		
			331°29'44"	12,95
1130	358831,41	1369477,26		
Площадь – 147709,35 кв. метра				
Образуемый земельный участок 61:01:0020101:3У2				
1203	359719,31	1368588,76		
			70°56'50"	8,21
1204	359721,99	1368596,52		
			109°41'14"	3,47
1205	359720,82	1368599,79		
			146°50'51"	170,59
1206	359578,00	1368693,08		
			146°36'23"	127,58
1207	359471,48	1368763,3		
			150°30'45"	5,53
1208	359466,67	1368766,02		
			216°32'34"	4,90
1209	359462,73	1368763,1		
			235°13'29"	15,38
1210	359453,96	1368750,47		

Проект по планировке и межевания территории для размещения линейного объекта
 «Разработка проектно-сметной документации на строительство водопроводных сетей с. Елизаветовка,
 Азовского района Ростовской области»

			148°13'31"	6,06
1211	359448,81	1368753,66		
			57°59'29"	17,39
1212	359458,03	1368768,41		
			74°3'17"	2,26
1213	359458,65	1368770,58		
			150°45'55"	4,32
1214	359454,88	1368772,69		
			146°12'0"	128,51
1215	359348,09	1368844,18		
			145°51'48"	143,74
1216	359229,12	1368924,84		
			145°54'11"	7,03
1217	359223,30	1368928,78		
			145°35'7"	14,47
1218	359211,36	1368936,96		
			146°0'59"	222,91
1219	359026,52	1369061,56		
			145°56'57"	137,37
1220	358912,70	1369138,48		
			206°27'52"	5,09
1221	358908,14	1369136,21		
			145°42'5"	3,66
1222	358905,12	1369138,27		
			84°39'43"	5,05
1223	358905,59	1369143,3		
			145°52'51"	15,55
1224	358892,72	1369152,02		
			146°5'14"	124,80
1225	358789,15	1369221,65		
			146°29'37"	71,05
1226	358729,91	1369260,87		
			219°54'0"	7,00
1227	358724,54	1369256,38		
			324°42'6"	9,19
1228	358732,04	1369251,07		
			326°54'14"	13,92
1229	358743,70	1369243,47		
			323°31'2"	15,99
1230	358756,56	1369233,96		
			327°5'59"	23,14
1231	358775,99	1369221,39		
			327°13'57"	6,37
1232	358781,35	1369217,94		
			323°17'16"	4,37
1233	358784,85	1369215,33		
			325°26'46"	9,75

Проект по планировке и межевания территории для размещения линейного объекта
 «Разработка проектно-сметной документации на строительство водопроводных сетей с. Елизаветовка,
 Азовского района Ростовской области»

1234	358792,88	1369209,8		
			326°43'12"	17,44
1235	358807,46	1369200,23		
			328°22'31"	4,31
1236	358811,13	1369197,97		
			331°9'51"	9,93
1237	358819,83	1369193,18		
			326°42'11"	4,04
1238	358823,21	1369190,96		
			326°51'0"	12,95
1239	358834,05	1369183,88		
			341°33'55"	0,19
1240	358834,23	1369183,82		
			325°54'4"	24,87
1241	358854,82	1369169,88		
			324°46'30"	3,62
1242	358857,78	1369167,79		
			325°42'45"	26,86
1243	358879,97	1369152,66		
			325°33'32"	25,39
1244	358900,91	1369138,3		
			328°46'54"	8,10
1245	358907,84	1369134,1		
			329°3'23"	9,84
1246	358916,28	1369129,04		
			320°52'11"	3,04
1247	358918,64	1369127,12		
			325°24'51"	15,61
1248	358931,49	1369118,26		
			325°34'2"	6,63
1249	358936,96	1369114,51		
			326°55'15"	3,90
1250	358940,23	1369112,38		
			325°37'6"	17,92
1251	358955,02	1369102,26		
			326°25'1"	4,47
1252	358958,74	1369099,79		
			325°49'30"	12,12
1253	358968,77	1369092,98		
			238°40'48"	2,48
1254	358967,48	1369090,86		
			326°31'24"	12,67
1255	358978,05	1369083,87		
			326°32'49"	3,36
1256	358980,85	1369082,02		
			328°12'43"	14,54
1257	358993,21	1369074,36		

Проект по планировке и межевания территории для размещения линейного объекта
 «Разработка проектно-сметной документации на строительство водопроводных сетей с. Елизаветовка,
 Азовского района Ростовской области»

			335°28'4"	4,29
1258	358997,11	1369072,58		
			330°4'19"	9,30
1259	359005,17	1369067,94		
			322°56'11"	6,50
1260	359010,36	1369064,02		
			328°16'36"	5,17
1261	359014,76	1369061,3		
			325°17'31"	11,08
1262	359023,87	1369054,99		
			325°49'35"	3,61
1263	359026,86	1369052,96		
			329°19'52"	5,00
1264	359031,16	1369050,41		
			323°38'55"	4,42
1265	359034,72	1369047,79		
			325°9'31"	9,66
1266	359042,65	1369042,27		
			326°4'29"	10,12
1267	359051,05	1369036,62		
			320°13'42"	4,35
1268	359054,39	1369033,84		
			328°19'29"	11,05
1269	359063,79	1369028,04		
			324°7'19"	10,17
1270	359072,03	1369022,08		
			323°25'8"	3,57
1271	359074,90	1369019,95		
			326°46'31"	12,30
1272	359085,19	1369013,21		
			327°9'15"	12,43
1273	359095,63	1369006,47		
			322°38'0"	3,46
1274	359098,38	1369004,37		
			326°25'24"	12,64
1275	359108,91	1368997,38		
			327°22'34"	8,05
1276	359115,69	1368993,04		
			324°19'32"	6,81
1277	359121,22	1368989,07		
			326°44'35"	11,01
1278	359130,43	1368983,03		
			319°34'33"	9,48
1279	359137,65	1368976,88		
			327°34'36"	5,52
1280	359142,31	1368973,92		
			326°10'59"	15,02

Проект по планировке и межевания территории для размещения линейного объекта
 «Разработка проектно-сметной документации на строительство водопроводных сетей с. Елизаветовка,
 Азовского района Ростовской области»

1281	359154,79	1368965,56		
			328°33'43"	3,11
1282	359157,44	1368963,94		
			328°23'58"	5,55
1283	359162,17	1368961,03		
			327°12'44"	13,04
1284	359173,13	1368953,97		
			324°45'0"	2,55
1285	359175,21	1368952,5		
			328°59'2"	3,75
1286	359178,42	1368950,57		
			328°11'31"	19,09
1287	359194,64	1368940,51		
			328°16'40"	14,38
1288	359206,87	1368932,95		
			326°59'58"	4,15
1289	359210,35	1368930,69		
			324°55'42"	10,01
1290	359218,54	1368924,94		
			326°50'2"	9,10
1291	359226,16	1368919,96		
			326°48'56"	9,12
1292	359233,79	1368914,97		
			325°32'5"	4,10
1293	359237,17	1368912,65		
			325°39'56"	10,35
1294	359245,72	1368906,81		
			327°1'55"	22,46
1295	359264,56	1368894,59		
			329°46'29"	3,99
1296	359268,01	1368892,58		
			325°52'19"	14,51
1297	359280,02	1368884,44		
			325°8'27"	3,53
1298	359282,92	1368882,42		
			326°58'49"	6,17
1299	359288,09	1368879,06		
			325°48'3"	8,11
1300	359294,80	1368874,5		
			325°53'0"	6,33
1301	359300,04	1368870,95		
			321°37'9"	4,17
1302	359303,31	1368868,36		
			324°13'17"	14,91
1303	359315,41	1368859,64		
			327°27'0"	3,35
1304	359318,23	1368857,84		

Проект по планировке и межевания территории для размещения линейного объекта
 «Разработка проектно-сметной документации на строительство водопроводных сетей с. Елизаветовка,
 Азовского района Ростовской области»

			323°59'11"	18,74
1305	359333,39	1368846,82		
			324°35'36"	12,22
1306	359343,35	1368839,74		
			322°24'14"	3,79
1307	359346,35	1368837,43		
			329°36'13"	2,94
1308	359348,89	1368835,94		
			329°25'56"	1,99
1309	359350,60	1368834,93		
			325°15'16"	12,19
1310	359360,62	1368827,98		
			322°31'55"	3,83
1311	359363,66	1368825,65		
			327°25'29"	10,12
1312	359372,19	1368820,2		
			326°33'56"	27,37
1313	359395,03	1368805,12		
			327°2'2"	4,17
1314	359398,53	1368802,85		
			327°34'57"	11,49
1315	359408,23	1368796,69		
			326°1'33"	4,47
1316	359411,94	1368794,19		
			326°29'32"	6,10
1317	359417,03	1368790,82		
			326°24'9"	3,43
1318	359419,89	1368788,92		
			326°29'44"	11,14
1319	359429,18	1368782,77		
			325°56'40"	13,04
1320	359439,98	1368775,47		
			326°53'20"	10,98
1321	359449,18	1368769,47		
			238°46'54"	3,09
1322	359447,58	1368766,83		
			329°15'17"	2,70
1323	359449,90	1368765,45		
			236°15'19"	11,59
1324	359443,46	1368755,81		
			158°58'37"	2,87
1325	359440,78	1368756,84		
			248°36'26"	3,13
1326	359439,64	1368753,93		
			238°37'7"	5,65
1327	359436,70	1368749,11		
			240°39'29"	6,00

Проект по планировки и межевания территории для размещения линейного объекта
 «Разработка проектно-сметной документации на строительство водопроводных сетей с. Елизаветовка,
 Азовского района Ростовской области»

1328	359433,76	1368743,88		
			242°18'30"	11,60
1329	359428,37	1368733,61		
			326°54'13"	18,20
1330	359443,62	1368723,67		
			61°11'43"	4,23
1331	359445,66	1368727,38		
			50°1'45"	0,89
1332	359446,23	1368728,06		
			53°31'28"	9,30
1333	359451,76	1368735,54		
			54°24'3"	3,25
1334	359453,65	1368738,18		
			53°46'39"	23,73
1335	359467,67	1368757,32		
			326°24'51"	15,26
1336	359480,38	1368748,88		
			325°47'21"	3,97
1337	359483,66	1368746,65		
			328°8'42"	16,98
1338	359498,08	1368737,69		
			328°3'14"	11,30
1339	359507,67	1368731,71		
			326°33'9"	4,59
1340	359511,50	1368729,18		
			327°7'31"	20,47
1341	359528,69	1368718,07		
			325°2'16"	4,75
1342	359532,58	1368715,35		
			324°16'54"	13,63
1343	359543,65	1368707,39		
			328°39'20"	44,12
1344	359581,33	1368684,44		
			326°45'15"	21,83
1345	359599,59	1368672,47		
			326°28'11"	1,00
1346	359600,42	1368671,92		
			329°8'57"	9,57
1347	359608,64	1368667,01		
			248°41'47"	2,78
1348	359607,63	1368664,42		
			323°35'29"	3,98
1349	359610,83	1368662,06		
			329°3'33"	8,67
1350	359618,27	1368657,6		
			326°30'54"	44,99
1351	359655,79	1368632,78		

Проект по планировке и межевания территории для размещения линейного объекта
«Разработка проектно-сметной документации на строительство водопроводных сетей с. Елизаветовка,
Азовского района Ростовской области»

			324°46'57"	17,69
1352	359670,24	1368622,58		
			325°1'23"	12,59
1353	359680,56	1368615,36		
			327°38'56"	4,39
1354	359684,27	1368613,01		
			324°44'44"	8,94
1355	359691,57	1368607,85		
			328°32'22"	6,13
1356	359696,80	1368604,65		
			322°59'54"	9,55
1357	359704,43	1368598,9		
			326°18'36"	4,43
1358	359708,12	1368596,44		
			326°59'21"	3,74
1359	359711,26	1368594,4		
			324°41'12"	8,32
1360	359718,05	1368589,59		
			326°37'34"	1,51
1203	359719,31	1368588,76		
Площадь – 8744,3 кв. метра				
Образуемый земельный участок 61:01:0020101:3У3				
1361	359418,46	1368681,53		
			58°14'31"	33,89
1362	359436,30	1368710,35		
			61°12'33"	15,20
1330	359443,62	1368723,67		
			146°54'13"	18,20
1329	359428,37	1368733,61		
			237°6'31"	22,69
1363	359416,05	1368714,56		
			241°20'12"	18,93
1364	359406,97	1368697,95		
			234°37'31"	6,13
1365	359403,42	1368692,95		
			322°47'26"	18,88
1361	359418,46	1368681,53		
Площадь – 913,96 кв. метра				
Образуемый земельный участок 61:01:0020101:3У4				
1366	359570,56	1368269,66		
			54°40'33"	141,02
1367	359652,10	1368384,72		
			53°21'45"	19,74
1368	359663,88	1368400,56		
			53°43'20"	90,60
1369	359717,49	1368473,6		
			55°36'44"	65,35

Проект по планировке и межевания территории для размещения линейного объекта
 «Разработка проектно-сметной документации на строительство водопроводных сетей с. Елизаветовка,
 Азовского района Ростовской области»

1370	359754,40	1368527,53		
			55°45'34"	31,74
1371	359772,26	1368553,77		
			55°44'41"	4,78
1372	359774,95	1368557,72		
			68°53'0"	3,11
1373	359776,07	1368560,62		
			144°20'58"	10,62
1374	359767,44	1368566,81		
			143°54'23"	41,20
1375	359734,15	1368591,08		
			146°47'20"	5,64
1376	359729,43	1368594,17		
			174°48'21"	0,44
1377	359728,99	1368594,21		
			213°46'53"	3,49
1378	359726,09	1368592,27		
			241°49'37"	6,69
1379	359722,93	1368586,37		
			326°32'4"	54,57
1380	359768,45	1368556,28		
			234°56'50"	3,85
1381	359766,24	1368553,13		
			279°36'19"	2,64
1382	359766,68	1368550,53		
			234°59'48"	36,78
1383	359745,58	1368520,4		
			264°43'22"	5,00
1384	359745,12	1368515,42		
			233°59'58"	137,65
1385	359664,21	1368404,06		
			215°3'11"	11,54
1386	359654,76	1368397,43		
			233°21'47"	20,18
1387	359642,72	1368381,24		
			235°55'9"	11,39
1388	359636,34	1368371,81		
			235°51'51"	4,99
1389	359633,54	1368367,68		
			237°47'5"	21,98
1390	359621,82	1368349,08		
			231°55'3"	6,05
1391	359618,09	1368344,32		
			228°2'39"	5,46
1392	359614,44	1368340,26		
			233°53'26"	5,12
1393	359611,42	1368336,12		

Проект по планировке и межевания территории для размещения линейного объекта
 «Разработка проектно-сметной документации на строительство водопроводных сетей с. Елизаветовка,
 Азовского района Ростовской области»

			233°19'18"	9,58
1394	359605,70	1368328,44		
			240°51'7"	8,93
1395	359601,35	1368320,64		
			234°21'41"	31,00
1396	359583,29	1368295,45		
			183°36'40"	2,06
1397	359581,23	1368295,32		
			234°20'14"	10,63
1398	359575,03	1368286,68		
			232°1'30"	6,01
1399	359571,33	1368281,94		
			237°24'19"	10,30
1400	359565,78	1368273,26		
			323°0'55"	5,98
1366	359570,56	1368269,66		
Площадь – 1760,07 кв. метра				
Образуемый земельный участок 61:01:0020101:3У5				
1402	360111,80	1368850,01		
			145°52'24"	9,82
1403	360103,67	1368855,52		
			145°53'25"	13,62
1404	360092,39	1368863,16		
			58°25'52"	1,95
1405	360093,41	1368864,82		
			143°24'3"	3,39
1406	360090,69	1368866,84		
			145°55'7"	19,08
1407	360074,89	1368877,53		
			146°0'13"	3,11
1408	360072,31	1368879,27		
			145°55'28"	19,37
1409	360056,27	1368890,12		
			143°38'5"	50,21
1410	360015,84	1368919,89		
			52°33'7"	15,66
1411	360025,36	1368932,32		
			56°24'29"	103,75
1412	360082,76	1369018,74		
			58°31'5"	63,50
1413	360115,92	1369072,89		
			58°31'52"	27,62
1414	360130,34	1369096,45		
			144°22'26"	18,06
1415	360115,66	1369106,97		
			145°0'8"	47,39
1416	360076,84	1369134,15		

Проект по планировке и межевания территории для размещения линейного объекта
 «Разработка проектно-сметной документации на строительство водопроводных сетей с. Елизаветовка,
 Азовского района Ростовской области»

			143°49'21"	3,64
1417	360073,90	1369136,3		
			233°55'27"	0,87
1418	360073,39	1369135,6		
			142°54'30"	11,36
1419	360064,33	1369142,45		
			144°6'48"	4,20
1420	360060,93	1369144,91		
			145°11'5"	24,71
1421	360040,64	1369159,02		
			147°54'34"	45,51
1422	360002,08	1369183,2		
			236°52'33"	6,46
1423	359998,55	1369177,79		
			147°14'1"	13,25
1424	359987,41	1369184,96		
			147°8'49"	20,13
1425	359970,50	1369195,88		
			146°8'8"	12,74
1426	359959,92	1369202,98		
			151°55'18"	11,35
1427	359949,91	1369208,32		
			144°48'14"	21,84
1428	359932,06	1369220,91		
			154°3'8"	9,96
1429	359923,10	1369225,27		
			63°42'19"	10,43
1430	359927,72	1369234,62		
			147°57'55"	16,42
1431	359913,80	1369243,33		
			147°56'54"	14,36
1432	359901,63	1369250,95		
			148°44'11"	1,97
1433	359899,95	1369251,97		
			146°1'25"	12,76
1434	359889,37	1369259,1		
			146°2'30"	20,71
1435	359872,19	1369270,67		
			146°0'10"	11,89
1436	359862,33	1369277,32		
			142°33'6"	4,36
1437	359858,87	1369279,97		
			143°30'26"	10,95
1438	359850,07	1369286,48		
			234°28'0"	15,78
1439	359840,90	1369273,64		
			146°18'36"	16,37

Проект по планировке и межевания территории для размещения линейного объекта
 «Разработка проектно-сметной документации на строительство водопроводных сетей с. Елизаветовка,
 Азовского района Ростовской области»

1440	359827,28	1369282,72		
			233°40'24"	0,42
1441	359827,03	1369282,38		
			145°43'22"	6,76
1442	359821,44	1369286,19		
			146°44'38"	316,22
1443	359557,01	1369459,6		
			234°20'41"	0,57
1444	359556,68	1369459,14		
			327°22'12"	30,14
1445	359582,06	1369442,89		
			326°41'23"	103,83
1446	359668,83	1369385,87		
			326°11'9"	40,93
1447	359702,84	1369363,09		
			325°43'25"	49,33
1448	359743,60	1369335,31		
			326°36'59"	96,47
1449	359824,15	1369282,23		
			326°56'57"	18,65
1450	359839,78	1369272,06		
			326°56'53"	41,84
1451	359874,85	1369249,24		
			327°6'57"	85,98
1452	359947,05	1369202,56		
			326°13'37"	51,65
1453	359989,98	1369173,85		
			326°6'16"	91,93
1454	360066,29	1369122,58		
			325°35'22"	38,59
1455	360098,13	1369100,77		
			321°53'45"	29,15
1456	360121,07	1369082,78		
			237°49'33"	10,07
1457	360115,71	1369074,26		
			141°46'57"	30,36
1458	360091,86	1369093,04		
			145°48'50"	37,80
1459	360060,59	1369114,28		
			145°58'48"	91,48
1460	359984,77	1369165,46		
			146°17'30"	51,50
1461	359941,93	1369194,04		
			147°6'3"	86,42
1462	359869,37	1369240,98		
			146°56'48"	42,19
1463	359834,01	1369263,99		

Проект по планировке и межевания территории для размещения линейного объекта
 «Разработка проектно-сметной документации на строительство водопроводных сетей с. Елизаветовка,
 Азовского района Ростовской области»

			146°56'19"	18,46
1464	359818,54	1369274,06		
			146°34'19"	96,52
1465	359737,99	1369327,23		
			145°55'25"	91,27
1466	359662,39	1369378,37		
			146°47'24"	42,05
1467	359627,21	1369401,4		
			325°50'2"	236,25
1468	359822,69	1369268,72		
			331°31'21"	12,06
1469	359833,29	1369262,97		
			331°34'3"	6,17
1470	359838,72	1369260,03		
			233°17'36"	2,11
1471	359837,46	1369258,34		
			339°29'26"	10,13
1472	359846,95	1369254,79		
			326°38'7"	7,82
1473	359853,48	1369250,49		
			309°16'2"	5,45
1474	359856,93	1369246,27		
			333°2'18"	4,52
1475	359860,96	1369244,22		
			322°40'12"	4,98
1476	359864,92	1369241,2		
			329°5'57"	6,27
1477	359870,30	1369237,98		
			325°38'4"	8,47
1478	359877,29	1369233,2		
			327°20'13"	5,26
1479	359881,72	1369230,36		
			326°10'44"	24,22
1480	359901,84	1369216,88		
			326°21'43"	9,19
1481	359909,49	1369211,79		
			326°14'46"	32,31
1482	359936,35	1369193,84		
			327°37'31"	15,95
1483	359949,82	1369185,3		
			324°47'9"	24,30
1484	359969,67	1369171,29		
			323°38'18"	10,83
1485	359978,39	1369164,87		
			338°2'22"	3,34
1486	359981,49	1369163,62		
			316°8'0"	3,22

Проект по планировке и межеванию территории для размещения линейного объекта
 «Разработка проектно-сметной документации на строительство водопроводных сетей с. Елизаветовка,
 Азовского района Ростовской области»

1487	359983,81	1369161,39		
			325°26'31"	2,38
1488	359985,77	1369160,04		
			325°35'38"	92,96
1489	360062,47	1369107,51		
			327°23'21"	16,35
1490	360076,24	1369098,7		
			327°52'7"	25,50
1491	360097,83	1369085,14		
			252°34'56"	0,53
1492	360097,67	1369084,63		
			241°54'50"	17,01
1493	360089,66	1369069,62		
			238°22'7"	4,71
1494	360087,19	1369065,61		
			240°21'35"	25,84
1495	360074,41	1369043,15		
			240°17'34"	7,59
1496	360070,65	1369036,56		
			239°37'28"	24,23
1497	360058,40	1369015,66		
			240°42'25"	87,95
1498	360015,37	1368938,96		
			232°31'44"	21,16
1499	360002,50	1368922,17		
			144°22'54"	138,72
1500	359889,73	1369002,96		
			148°12'22"	12,07
1501	359879,47	1369009,32		
			135°42'39"	2,85
1502	359877,43	1369011,31		
			147°31'28"	18,98
1503	359861,42	1369021,5		
			146°33'9"	10,49
1504	359852,67	1369027,28		
			238°29'45"	1,09
1505	359852,10	1369026,35		
			143°8'14"	16,34
1506	359839,03	1369036,15		
			146°18'36"	17,52
1507	359824,45	1369045,87		
			152°55'41"	3,03
1508	359821,75	1369047,25		
			144°19'49"	18,14
1509	359807,01	1369057,83		
			230°45'17"	3,67
1510	359804,69	1369054,99		

Проект по планировки и межевания территории для размещения линейного объекта
 «Разработка проектно-сметной документации на строительство водопроводных сетей с. Елизаветовка,
 Азовского района Ростовской области»

			325°53'27"	136,12
1511	359917,39	1368978,66		
			325°57'32"	88,23
1512	359990,50	1368929,27		
			327°19'1"	13,89
1513	360002,19	1368921,77		
			327°16'44"	12,30
1514	360012,54	1368915,12		
			327°17'42"	18,23
1515	360027,88	1368905,27		
			326°1'48"	100,45
1401	360111,19	1368849,14		
			54°57'50"	1,06
1402	360111,80	1368850,01		
Площадь – 10617,29 кв. метра				
Образуемый земельный участок 61:01:0020101:3У6				
1444	359556,68	1369459,14		
			54°20'41"	0,57
1443	359557,01	1369459,6		
			146°44'33"	58,44
1516	359508,14	1369491,65		
			58°37'51"	3,15
1517	359509,78	1369494,34		
			146°18'54"	64,66
1518	359455,98	1369530,2		
			233°36'14"	4,11
1519	359453,54	1369526,89		
			147°19'7"	57,04
1520	359405,53	1369557,69		
			147°18'54"	40,65
1521	359371,32	1369579,64		
			146°30'5"	335,52
1522	359091,53	1369764,82		
			55°52'41"	4,05
1523	359093,80	1369768,17		
			148°54'26"	15,98
1524	359080,12	1369776,42		
			242°11'35"	3,30
1525	359078,58	1369773,5		
			325°38'44"	15,54
1526	359091,41	1369764,73		
			326°6'48"	35,55
1527	359120,92	1369744,91		
			326°33'15"	85,89
1528	359192,59	1369697,57		
			326°30'51"	58,42
1529	359241,31	1369665,34		

Проект по планировке и межевания территории для размещения линейного объекта
 «Разработка проектно-сметной документации на строительство водопроводных сетей с. Елизаветовка,
 Азовского района Ростовской области»

			326°35'55"	101,92
1530	359326,40	1369609,23		
			326°30'54"	42,65
1531	359361,97	1369585,7		
			326°53'1"	51,82
1532	359405,37	1369557,39		
			326°53'23"	25,78
1533	359426,96	1369543,31		
			326°49'42"	100,25
1534	359510,87	1369488,46		
			327°22'46"	54,39
1444	359556,68	1369459,14		
Площадь – 532,11 кв. метра				
Образуемый земельный участок 61:01:0600024:3У1				
1520	359405,53	1369557,69		
			60°57'26"	4,76
1535	359407,84	1369561,85		
			146°41'59"	17,54
1536	359393,18	1369571,48		
			116°5'21"	11,30
1537	359388,21	1369581,63		
			147°22'41"	265,74
1538	359164,39	1369724,89		
			4°39'28"	36,82
1539	359201,09	1369727,88		
			0°50'30"	132,76
1540	359333,84	1369729,83		
			0°20'25"	70,77
1541	359404,61	1369730,25		
			0°0'0"	69,51
1542	359474,12	1369730,25		
			171°34'50"	28,00
1543	359446,42	1369734,35		
			150°41'13"	16,14
1544	359432,35	1369742,25		
			180°0'0"	13,89
1545	359418,46	1369742,25		
			180°14'27"	49,99
1546	359368,47	1369742,04		
			180°20'51"	34,63
1547	359333,84	1369741,83		
			180°50'30"	132,76
1548	359201,09	1369739,88		
			184°39'9"	53,51
1549	359147,76	1369735,54		
			147°23'59"	2,04
1550	359146,04	1369736,64		

Проект по планировке и межевания территории для размещения линейного объекта
 «Разработка проектно-сметной документации на строительство водопроводных сетей с. Елизаветовка,
 Азовского района Ростовской области»

			148°53'12"	61,02
1523	359093,80	1369768,17		
			235°52'41"	4,05
1522	359091,53	1369764,82		
			326°30'5"	335,52
1521	359371,32	1369579,64		
			327°18'54"	40,65
1520	359405,53	1369557,69		
Площадь – 6494,38 кв. метра				
Образуемый земельный участок 61:01:0600024:3У2				
1551	359368,45	1369742,04		
			0°14'27"	50,00
1552	359418,45	1369742,25		
			90°15'29"	20,00
1553	359418,36	1369762,25		
			180°15'8"	50,00
1554	359368,36	1369762,03		
			270°15'29"	19,99
1551	359368,45	1369742,04		
Площадь – 999,77 кв. метра				
Образуемый земельный участок 61:01:0020101:3У7				
1555	359720,79	1369110,77		
			144°27'45"	1,72
1556	359719,39	1369111,77		
			143°25'32"	57,04
1557	359673,58	1369145,76		
			151°47'48"	7,98
1558	359666,55	1369149,53		
			137°35'19"	3,91
1559	359663,66	1369152,17		
			146°36'49"	27,75
1560	359640,49	1369167,44		
			147°1'24"	10,69
1561	359631,52	1369173,26		
			143°49'2"	4,34
1562	359628,02	1369175,82		
			143°48'33"	15,19
1563	359615,76	1369184,79		
			147°41'32"	15,06
1564	359603,03	1369192,84		
			144°9'9"	59,30
1565	359554,96	1369227,57		
			147°32'41"	24,97
1566	359533,89	1369240,97		
			166°28'37"	0,81
1567	359533,10	1369241,16		
			149°14'12"	18,14

Проект по планировке и межевания территории для размещения линейного объекта
 «Разработка проектно-сметной документации на строительство водопроводных сетей с. Елизаветовка,
 Азовского района Ростовской области»

1568	359517,51	1369250,44		
			141°13'44"	4,82
1569	359513,75	1369253,46		
			149°47'39"	10,63
1570	359504,56	1369258,81		
			150°48'17"	70,75
1571	359442,80	1369293,32		
			142°11'24"	63,50
1572	359392,63	1369332,25		
			148°18'56"	12,68
1573	359381,84	1369338,91		
			146°20'48"	4,35
1574	359378,22	1369341,32		
			151°35'2"	13,43
1575	359366,41	1369347,71		
			142°57'44"	12,97
1576	359356,06	1369355,52		
			144°52'42"	135,19
1577	359245,48	1369433,3		
			145°59'52"	11,19
1578	359236,20	1369439,56		
			144°10'12"	3,42
1579	359233,43	1369441,56		
			148°6'17"	26,48
1580	359210,95	1369455,55		
			131°6'38"	5,00
1581	359207,66	1369459,32		
			148°32'51"	41,20
1582	359172,51	1369480,82		
			152°21'47"	40,64
1583	359136,51	1369499,67		
			152°22'7"	23,55
1584	359115,65	1369510,59		
			145°12'30"	11,25
1585	359106,41	1369517,01		
			148°33'48"	7,48
1586	359100,03	1369520,91		
			148°4'24"	22,45
1587	359080,98	1369532,78		
			150°23'56"	10,89
1588	359071,51	1369538,16		
			147°36'59"	4,01
1589	359068,12	1369540,31		
			148°45'12"	23,94
1590	359047,65	1369552,73		
			148°22'20"	16,57
1591	359033,54	1369561,42		

Проект по планировке и межеванию территории для размещения линейного объекта
 «Разработка проектно-сметной документации на строительство водопроводных сетей с. Елизаветовка,
 Азовского района Ростовской области»

			148°22'37"	16,69
1592	359019,33	1369570,17		
			148°22'12"	16,51
1593	359005,27	1369578,83		
			61°51'31"	0,49
1594	359005,50	1369579,26		
			148°45'26"	20,07
1595	358988,34	1369589,67		
			148°44'11"	29,15
1596	358963,42	1369604,8		
			148°22'28"	22,87
1597	358943,95	1369616,79		
			147°13'50"	11,05
1598	358934,66	1369622,77		
			144°46'11"	4,33
1599	358931,12	1369625,27		
			147°26'18"	4,37
1600	358927,44	1369627,62		
			147°22'31"	6,86
1601	358921,66	1369631,32		
			59°32'47"	14,84
1602	358929,18	1369644,11		
			63°11'52"	6,48
1603	358932,10	1369649,89		
			59°30'27"	28,99
1604	358946,81	1369674,87		
			58°54'32"	17,74
1605	358955,97	1369690,06		
			58°54'33"	18,53
1606	358965,54	1369705,93		
			49°50'17"	2,26
1607	358967,00	1369707,66		
			47°39'45"	52,98
1608	359002,68	1369746,82		
			348°19'55"	69,32
1609	359070,57	1369732,8		
			62°4'47"	28,36
1610	359083,85	1369757,86		
			145°43'1"	12,05
1611	359073,89	1369764,65		
			242°5'8"	20,70
1612	359064,20	1369746,36		
			168°19'38"	60,05
1613	359005,39	1369758,51		
			150°45'5"	1,72
1614	359003,89	1369759,35		
			241°41'42"	8,84

Проект по планировке и межевания территории для размещения линейного объекта
 «Разработка проектно-сметной документации на строительство водопроводных сетей с. Елизаветовка,
 Азовского района Ростовской области»

1615	358999,70	1369751,57		
			149°12'39"	29,87
1616	358974,04	1369766,86		
			239°21'21"	5,85
1617	358971,06	1369761,83		
			237°56'39"	22,85
1618	358958,93	1369742,46		
			240°14'32"	21,76
1619	358948,13	1369723,57		
			237°29'37"	9,94
1620	358942,79	1369715,19		
			237°27'24"	23,70
1621	358930,04	1369695,21		
			319°31'30"	1,97
1622	358931,54	1369693,93		
			238°5'25"	14,64
1623	358923,80	1369681,5		
			239°27'18"	19,01
1624	358914,14	1369665,13		
			237°24'17"	23,37
1625	358901,55	1369645,44		
			146°51'29"	10,15
1626	358893,05	1369650,99		
			147°17'52"	4,18
1627	358889,53	1369653,25		
			146°15'7"	19,10
1628	358873,65	1369663,86		
			235°29'30"	1,55
1629	358872,77	1369662,58		
			148°42'26"	35,21
1630	358842,68	1369680,87		
			148°52'29"	3,04
1631	358840,08	1369682,44		
			146°4'48"	18,65
1632	358824,60	1369692,85		
			146°13'54"	28,39
1633	358801,00	1369708,63		
			147°26'7"	17,37
1634	358786,36	1369717,98		
			147°10'33"	33,22
1635	358758,44	1369735,99		
			59°5'17"	9,50
1636	358763,32	1369744,14		
			150°15'19"	7,58
1637	358756,74	1369747,9		
			149°3'52"	35,09
1638	358726,64	1369765,94		

Проект по планировке и межевания территории для размещения линейного объекта
 «Разработка проектно-сметной документации на строительство водопроводных сетей с. Елизаветовка,
 Азовского района Ростовской области»

			61°10'48"	32,28
1639	358742,20	1369794,22		
			61°17'50"	108,25
1640	358794,19	1369889,17		
			61°22'19"	18,14
1641	358802,88	1369905,09		
			146°30'15"	22,94
1642	358783,75	1369917,75		
			243°12'59"	66,77
1643	358753,66	1369858,14		
			242°57'24"	16,61
1644	358746,11	1369843,35		
			242°49'19"	72,31
1645	358713,08	1369779,02		
			242°52'44"	19,35
1646	358704,26	1369761,8		
			314°31'11"	6,75
1647	358708,99	1369756,99		
			325°26'15"	8,20
1648	358715,74	1369752,34		
			328°34'59"	2,17
1649	358717,59	1369751,21		
			328°31'3"	67,40
1650	358775,07	1369716,01		
			331°15'48"	64,08
1651	358831,26	1369685,2		
			326°32'34"	112,06
1652	358924,75	1369623,42		
			326°32'1"	30,56
1653	358950,24	1369606,57		
			327°32'35"	102,99
1654	359037,14	1369551,3		
			327°50'7"	112,33
1655	359132,23	1369491,5		
			327°51'28"	16,84
1656	359146,49	1369482,54		
			327°23'5"	176,42
1657	359295,09	1369387,45		
			325°9'31"	46,51
1658	359333,26	1369360,88		
			327°41'4"	128,94
1659	359442,23	1369291,95		
			327°41'7"	16,29
1660	359456,00	1369283,24		
			328°32'42"	42,39
1661	359492,16	1369261,12		
			326°26'48"	110,60

Проект по планировке и межевания территории для размещения линейного объекта
 «Разработка проектно-сметной документации на строительство водопроводных сетей с. Елизаветовка,
 Азовского района Ростовской области»

1662	359584,33	1369199,99		
			326°49'22"	163,04
1555	359720,79	1369110,77		
Площадь – 16499,67 кв. метра				
Образуемый земельный участок 61:01:0020101:3У8				
1663	358657,41	1369701,13		
			28°59'20"	7,61
1664	358664,07	1369704,82		
			62°51'51"	53,41
1665	358688,43	1369752,35		
			63°34'54"	17,49
1666	358696,21	1369768,01		
			62°56'47"	6,82
1667	358699,31	1369774,08		
			114°55'19"	4,37
1668	358697,47	1369778,04		
			146°8'50"	5,85
1669	358692,61	1369781,3		
			63°50'12"	4,47
1670	358694,58	1369785,31		
			339°22'6"	6,19
1671	358700,37	1369783,13		
			355°20'0"	3,44
1672	358703,80	1369782,85		
			62°49'30"	75,61
1673	358738,33	1369850,11		
			104°30'40"	5,27
1674	358737,01	1369855,21		
			63°12'39"	4,57
1675	358739,07	1369859,29		
			17°44'25"	4,96
1676	358743,79	1369860,8		
			63°12'43"	70,03
1677	358775,35	1369923,31		
			146°31'44"	10,90
1678	358766,26	1369929,32		
			243°43'51"	10,39
1679	358761,66	1369920		
			243°46'6"	13,85
1680	358755,54	1369907,58		
			243°27'52"	17,50
1681	358747,72	1369891,92		
			243°21'50"	7,20
1682	358744,49	1369885,48		
			243°33'21"	4,24
1683	358742,60	1369881,68		
			242°21'15"	1,19

Проект по планировке и межевания территории для размещения линейного объекта
 «Разработка проектно-сметной документации на строительство водопроводных сетей с. Елизаветовка,
 Азовского района Ростовской области»

1684	358742,05	1369880,63		
			242°52'9"	38,48
1685	358724,50	1369846,38		
			243°43'17"	68,03
1686	358694,38	1369785,38		
			243°43'20"	88,32
1687	358655,28	1369706,19		
			248°17'25"	3,49
1688	358653,99	1369702,95		
			331°58'47"	3,87
1663	358657,41	1369701,13		
Площадь – 2391,13 кв. метра				
Образуемый земельный участок 61:01:0020101:3У9				
1689	358450,92	1369713,16		
			44°9'12"	4,31
1690	358454,01	1369716,16		
			49°50'4"	1,43
1691	358454,93	1369717,25		
			48°46'56"	10,08
1692	358461,57	1369724,83		
			46°40'29"	30,97
1693	358482,82	1369747,36		
			34°40'3"	31,38
1694	358508,63	1369765,21		
			47°4'31"	41,01
1695	358536,56	1369795,24		
			38°33'7"	19,08
1696	358551,48	1369807,13		
			56°8'44"	121,63
1697	358619,24	1369908,14		
			150°36'12"	9,60
1698	358610,88	1369912,85		
			150°34'32"	188,87
1699	358446,37	1370005,64		
			149°22'12"	28,58
1700	358421,78	1370020,2		
			149°36'25"	1,21
1701	358420,74	1370020,81		
			248°53'4"	78,36
1702	358392,51	1369947,71		
			247°8'23"	117,04
1703	358347,04	1369839,86		
			330°36'45"	4,18
1704	358350,68	1369837,81		
			248°12'4"	42,90
1705	358334,75	1369797,98		
			150°51'26"	1,89

Проект по планировке и межевания территории для размещения линейного объекта
 «Разработка проектно-сметной документации на строительство водопроводных сетей с. Елизаветовка,
 Азовского района Ростовской области»

1706	358333,10	1369798,9		
			68°25'56"	40,56
1707	358348,01	1369836,62		
			151°55'40"	3,40
1708	358345,01	1369838,22		
			67°23'28"	16,47
1709	358351,34	1369853,42		
			67°10'30"	105,38
1710	358392,22	1369950,55		
			69°3'22"	76,07
1711	358419,41	1370021,59		
			149°23'37"	6,60
1712	358413,73	1370024,95		
			248°43'3"	241,95
1713	358325,91	1369799,5		
			262°4'24"	3,99
1714	358325,36	1369795,55		
			308°34'3"	2,90
1715	358327,17	1369793,28		
			329°38'18"	3,92
1716	358330,55	1369791,3		
			329°38'27"	32,03
1717	358358,19	1369775,11		
			326°18'36"	20,98
1718	358375,65	1369763,47		
			325°50'49"	54,56
1719	358420,80	1369732,84		
			326°50'6"	34,51
1720	358449,69	1369713,96		
			326°57'36"	1,47
1689	358450,92	1369713,16		
Внутренний контур 1				
1721	358454,49	1369719,49		
			49°12'3"	12,55
1722	358462,69	1369728,99		
			46°45'57"	5,74
1723	358466,62	1369733,17		
			44°29'13"	10,26
1724	358473,94	1369740,36		
			47°21'12"	3,62
1725	358476,39	1369743,02		
			47°28'2"	11,01
1726	358483,83	1369751,13		
			46°49'41"	11,97
1727	358492,02	1369759,86		
			46°39'20"	1,22
1728	358492,86	1369760,75		

Проект по планировке и межевания территории для размещения линейного объекта
 «Разработка проектно-сметной документации на строительство водопроводных сетей с. Елизаветовка,
 Азовского района Ростовской области»

			47°18'18"	4,57
1729	358495,96	1369764,11		
			48°26'2"	3,54
1730	358498,31	1369766,76		
			46°41'15"	8,64
1731	358504,24	1369773,05		
			45°30'56"	11,79
1732	358512,50	1369781,46		
			48°14'18"	9,64
1733	358518,92	1369788,65		
			46°5'25"	3,35
1734	358521,24	1369791,06		
			44°53'45"	7,78
1735	358526,75	1369796,55		
			50°39'47"	8,46
1736	358532,11	1369803,09		
			50°38'59"	6,61
1737	358536,30	1369808,2		
			321°23'14"	1,91
1738	358537,79	1369807,01		
			50°14'56"	5,41
1739	358541,25	1369811,17		
			139°35'26"	1,94
1740	358539,77	1369812,43		
			50°36'38"	5,64
1741	358543,35	1369816,79		
			56°30'18"	1,63
1742	358544,25	1369818,15		
			52°18'11"	35,88
1743	358566,19	1369846,54		
			48°4'39"	1,32
1744	358567,07	1369847,52		
			51°6'19"	4,19
1745	358569,70	1369850,78		
			52°50'33"	6,37
1746	358573,55	1369855,86		
			54°13'27"	3,35
1747	358575,51	1369858,58		
			54°21'18"	9,92
1748	358581,29	1369866,64		
			54°5'7"	12,72
1749	358588,75	1369876,94		
			56°59'18"	14,06
1750	358596,41	1369888,73		
			58°13'30"	16,35
1751	358605,02	1369902,63		
			143°38'35"	4,47

Проект по планировке и межевания территории для размещения линейного объекта
 «Разработка проектно-сметной документации на строительство водопроводных сетей с. Елизаветовка,
 Азовского района Ростовской области»

1752	358601,42	1369905,28		
			147°38'50"	17,83
1753	358586,36	1369914,82		
			148°57'46"	29,36
1754	358561,20	1369929,96		
			139°49'6"	3,70
1755	358558,37	1369932,35		
			153°38'39"	9,80
1756	358549,59	1369936,7		
			152°6'43"	3,29
1757	358546,68	1369938,24		
			149°40'30"	29,39
1758	358521,31	1369953,08		
			149°28'3"	12,54
1759	358510,51	1369959,45		
			146°17'59"	30,31
1760	358485,29	1369976,27		
			146°17'47"	11,55
1761	358475,68	1369982,68		
			149°53'47"	17,82
1762	358460,26	1369991,62		
			152°17'45"	5,40
1763	358455,48	1369994,13		
			154°12'30"	11,93
1764	358444,74	1369999,32		
			154°30'2"	4,09
1765	358441,05	1370001,08		
			146°51'11"	3,51
1766	358438,11	1370003		
			153°27'46"	9,29
1767	358429,80	1370007,15		
			150°3'49"	8,90
1768	358422,09	1370011,59		
			169°6'12"	1,90
1769	358420,22	1370011,95		
			247°54'34"	13,24
1770	358415,24	1369999,68		
			245°50'21"	3,52
1771	358413,80	1369996,47		
			245°57'53"	6,38
1772	358411,20	1369990,64		
			246°48'33"	19,45
1773	358403,54	1369972,76		
			248°26'7"	11,70
1774	358399,24	1369961,88		
			248°27'58"	9,94
1775	358395,59	1369952,63		

Проект по планировке и межевания территории для размещения линейного объекта
 «Разработка проектно-сметной документации на строительство водопроводных сетей с. Елизаветовка,
 Азовского района Ростовской области»

			249°13'57"	4,12
1776	358394,13	1369948,78		
			248°4'37"	19,23
1777	358386,95	1369930,94		
			249°52'29"	13,08
1778	358382,45	1369918,66		
			250°9'43"	4,39
1779	358380,96	1369914,53		
			248°58'54"	13,05
1780	358376,28	1369902,35		
			250°13'7"	8,75
1781	358373,32	1369894,12		
			248°5'37"	13,16
1782	358368,41	1369881,91		
			247°29'33"	14,92
1783	358362,70	1369868,13		
			339°0'26"	0,92
1784	358363,56	1369867,8		
			248°57'21"	17,99
1785	358357,10	1369851,01		
			253°55'42"	4,98
1786	358355,72	1369846,22		
			303°35'3"	3,00
1787	358357,38	1369843,72		
			247°11'15"	18,52
1788	358350,20	1369826,65		
			241°18'4"	22,70
1789	358339,30	1369806,74		
			295°35'26"	18,41
1790	358347,25	1369790,14		
			299°27'50"	1,77
1791	358348,12	1369788,6		
			324°54'16"	1,36
1792	358349,23	1369787,82		
			326°15'29"	21,33
1793	358366,97	1369775,97		
			331°13'53"	19,66
1794	358384,20	1369766,51		
			325°23'45"	17,56
1795	358398,65	1369756,54		
			325°31'41"	6,50
1796	358404,01	1369752,86		
			325°10'32"	3,64
1797	358407,00	1369750,78		
			328°10'18"	15,11
1798	358419,84	1369742,81		
			321°43'21"	3,75

Проект по планировки и межевания территории для размещения линейного объекта
 «Разработка проектно-сметной документации на строительство водопроводных сетей с. Елизаветовка,
 Азовского района Ростовской области»

1799	358422,78	1369740,49		
			327°11'13"	14,14
1800	358434,66	1369732,83		
			329°13'54"	4,03
1801	358438,12	1369730,77		
			326°27'44"	6,26
1802	358443,34	1369727,31		
			329°2'11"	0,82
1803	358444,04	1369726,89		
			324°41'48"	12,80
1721	358454,49	1369719,49		
Площадь – 6880,87 кв. метра				
Образуемый земельный участок 61:01:0020101:3У10				
1804	358314,31	1369801,69		
			45°29'29"	4,12
1805	358317,20	1369804,63		
			68°43'6"	241,24
1806	358404,76	1370029,42		
			119°29'9"	4,39
1807	358402,60	1370033,24		
			152°18'13"	4,30
1808	358398,79	1370035,24		
			152°22'4"	72,98
1809	358334,13	1370069,09		
			151°2'18"	32,94
1810	358305,31	1370085,04		
			158°7'50"	62,39
1811	358247,41	1370108,28		
			158°6'58"	7,73
1812	358240,24	1370111,16		
			67°21'30"	10,00
1813	358244,09	1370120,39		
			338°9'29"	5,21
1814	358248,93	1370118,45		
			338°7'38"	65,39
1815	358309,61	1370094,09		
			331°2'32"	33,42
1816	358338,85	1370077,91		
			332°38'48"	70,54
1817	358401,50	1370045,5		
			332°36'17"	9,26
1818	358409,72	1370041,24		
			67°12'50"	95,61
1819	358446,75	1370129,39		
			66°59'3"	87,70
1820	358481,04	1370210,11		
			68°50'47"	15,93

Проект по планировке и межевания территории для размещения линейного объекта
 «Разработка проектно-сметной документации на строительство водопроводных сетей с. Елизаветовка,
 Азовского района Ростовской области»

1821	358486,79	1370224,97		
			67°27'25"	0,57
1822	358487,01	1370225,5		
			67°44'39"	10,30
1823	358490,91	1370235,03		
			67°52'51"	1,67
1824	358491,54	1370236,58		
			67°47'32"	193,19
1825	358564,56	1370415,44		
			68°36'19"	2,88
1826	358565,61	1370418,12		
			75°29'9"	79,08
1827	358585,43	1370494,68		
			87°45'21"	14,81
1828	358586,01	1370509,48		
			90°49'28"	20,85
1829	358585,71	1370530,33		
			91°55'22"	24,14
1830	358584,90	1370554,46		
			94°11'11"	20,69
1831	358583,39	1370575,09		
			187°50'59"	5,20
1832	358578,24	1370574,38		
			273°47'5"	2,58
1833	358578,41	1370571,81		
			269°40'29"	3,52
1834	358578,39	1370568,29		
			271°49'4"	13,56
1835	358578,82	1370554,74		
			271°30'24"	17,50
1836	358579,28	1370537,25		
			270°23'33"	8,76
1837	358579,34	1370528,49		
			272°48'47"	3,46
1838	358579,51	1370525,03		
			274°54'15"	10,18
1839	358580,38	1370514,89		
			274°10'43"	14,96
1840	358581,47	1370499,97		
			261°10'6"	7,62
1841	358580,30	1370492,44		
			261°41'45"	20,01
1842	358577,41	1370472,64		
			261°28'26"	6,14
1843	358576,50	1370466,57		
			261°23'34"	4,08
1844	358575,89	1370462,54		

Проект по планировке и межеванию территории для размещения линейного объекта
 «Разработка проектно-сметной документации на строительство водопроводных сетей с. Елизаветовка,
 Азовского района Ростовской области»

			253°29'8"	5,95
1845	358574,20	1370456,84		
			253°30'24"	3,73
1846	358573,14	1370453,26		
			254°34'0"	3,38
1847	358572,24	1370450		
			255°55'33"	7,32
1848	358570,46	1370442,9		
			254°39'56"	6,96
1849	358568,62	1370436,19		
			253°41'37"	5,45
1850	358567,09	1370430,96		
			254°8'27"	7,32
1851	358565,09	1370423,92		
			253°48'10"	2,19
1852	358564,48	1370421,82		
			249°56'35"	7,93
1853	358561,76	1370414,37		
			247°55'37"	10,96
1854	358557,64	1370404,21		
			247°23'43"	2,91
1855	358556,52	1370401,52		
			247°37'26"	8,14
1856	358553,42	1370393,99		
			245°56'42"	13,17
1857	358548,05	1370381,96		
			248°19'20"	4,30
1858	358546,46	1370377,96		
			247°44'36"	12,38
1859	358541,77	1370366,5		
			247°42'57"	6,83
1860	358539,18	1370360,18		
			247°9'12"	10,48
1861	358535,11	1370350,52		
			248°4'22"	9,29
1862	358531,64	1370341,9		
			249°8'8"	5,00
1863	358529,86	1370337,23		
			247°24'17"	3,62
1864	358528,47	1370333,89		
			247°16'29"	3,34
1865	358527,18	1370330,81		
			247°20'3"	16,24
1866	358520,92	1370315,82		
			247°26'41"	4,80
1867	358519,08	1370311,39		
			248°2'11"	5,24

Проект по планировке и межевания территории для размещения линейного объекта
 «Разработка проектно-сметной документации на строительство водопроводных сетей с. Елизаветовка,
 Азовского района Ростовской области»

1868	358517,12	1370306,53		
			244°27'42"	5,24
1869	358514,86	1370301,8		
			247°40'12"	13,69
1870	358509,66	1370289,14		
			245°50'30"	8,31
1871	358506,26	1370281,56		
			245°16'18"	12,84
1872	358500,89	1370269,9		
			246°38'55"	5,90
1873	358498,55	1370264,48		
			253°2'41"	7,72
1874	358496,30	1370257,1		
			238°49'2"	6,28
1875	358493,05	1370251,73		
			246°38'14"	8,25
1876	358489,78	1370244,16		
			157°52'32"	6,58
1877	358483,68	1370246,64		
			233°8'43"	7,59
1878	358479,13	1370240,57		
			334°48'26"	7,47
1879	358485,89	1370237,39		
			334°47'15"	5,31
1880	358490,69	1370235,13		
			247°32'50"	10,29
1881	358486,76	1370225,62		
			154°26'25"	6,63
1882	358480,78	1370228,48		
			154°23'35"	29,96
1883	358453,76	1370241,43		
			154°9'48"	67,55
1884	358392,96	1370270,87		
			154°19'2"	38,93
1885	358357,88	1370287,74		
			152°57'47"	23,34
1886	358337,09	1370298,35		
			166°46'5"	7,78
1887	358329,52	1370300,13		
			188°17'35"	5,48
1888	358324,10	1370299,34		
			188°7'49"	0,71
1889	358323,40	1370299,24		
			202°35'34"	4,84
1890	358318,93	1370297,38		
			210°37'45"	7,64
1891	358312,36	1370293,49		

Проект по планировке и межевания территории для размещения линейного объекта
 «Разработка проектно-сметной документации на строительство водопроводных сетей с. Елизаветовка,
 Азовского района Ростовской области»

			70°49'48"	13,31
1892	358316,73	1370306,06		
			23°34'5"	4,28
1893	358320,65	1370307,77		
			8°11'42"	6,24
1894	358326,83	1370308,66		
			8°2'57"	3,00
1895	358329,80	1370309,08		
			351°21'30"	9,18
1896	358338,88	1370307,7		
			334°41'43"	64,06
1897	358396,79	1370280,32		
			334°2'8"	59,75
1898	358450,51	1370254,16		
			67°54'42"	5,56
1899	358452,60	1370259,31		
			157°48'46"	4,69
1900	358448,26	1370261,08		
			66°54'25"	2,14
1901	358449,10	1370263,05		
			155°19'0"	25,33
1902	358426,08	1370273,63		
			153°58'29"	17,09
1903	358410,72	1370281,13		
			218°57'34"	2,69
1904	358408,63	1370279,44		
			153°52'22"	12,88
1905	358397,07	1370285,11		
			154°48'54"	11,51
1906	358386,65	1370290,01		
			153°9'42"	9,37
1907	358378,29	1370294,24		
			155°34'12"	13,81
1908	358365,72	1370299,95		
			67°17'34"	3,52
1909	358367,08	1370303,2		
			151°54'39"	2,02
1910	358365,30	1370304,15		
			152°2'21"	5,14
1911	358360,76	1370306,56		
			146°9'17"	3,07
1912	358358,21	1370308,27		
			159°37'40"	11,69
1913	358347,25	1370312,34		
			155°48'40"	14,89
1914	358333,67	1370318,44		
			127°39'2"	4,70

Проект по планировке и межевания территории для размещения линейного объекта
 «Разработка проектно-сметной документации на строительство водопроводных сетей с. Елизаветовка,
 Азовского района Ростовской области»

1915	358330,80	1370322,16		
			113°12'21"	10,76
1916	358326,56	1370332,05		
			249°4'34"	27,89
1917	358316,60	1370306		
			249°2'40"	1,51
1918	358316,06	1370304,59		
			250°32'45"	137,39
1919	358270,30	1370175,04		
			243°49'26"	50,08
1920	358248,21	1370130,1		
			243°50'22"	10,77
1921	358243,46	1370120,43		
			249°52'50"	10,76
1922	358239,76	1370110,33		
			247°58'45"	209,31
1923	358161,28	1369916,29		
			247°28'58"	15,90
1924	358155,19	1369901,6		
			329°0'4"	5,55
1925	358159,95	1369898,74		
			329°4'21"	51,50
1926	358204,13	1369872,27		
			328°44'7"	30,35
1927	358230,07	1369856,52		
			326°56'23"	90,37
1928	358305,81	1369807,22		
			326°59'34"	5,82
1929	358310,69	1369804,05		
			326°53'54"	4,32
1804	358314,31	1369801,69		
Внутренний контур 1				
1930	358313,00	1369813,21		
			69°14'42"	48,20
1931	358330,08	1369858,28		
			339°17'4"	5,88
1932	358335,58	1369856,2		
			71°0'3"	3,53
1933	358336,73	1369859,54		
			119°25'58"	7,51
1934	358333,04	1369866,08		
			154°50'27"	5,10
1935	358328,42	1369868,25		
			67°58'17"	5,15
1936	358330,35	1369873,02		
			65°50'32"	18,74
1937	358338,02	1369890,12		

Проект по планировке и межевания территории для размещения линейного объекта
 «Разработка проектно-сметной документации на строительство водопроводных сетей с. Елизаветовка,
 Азовского района Ростовской области»

			63°56'28"	4,05
1938	358339,80	1369893,76		
			64°47'5"	6,46
1939	358342,55	1369899,6		
			66°40'49"	8,06
1940	358345,74	1369907		
			64°15'34"	4,97
1941	358347,90	1369911,48		
			66°45'56"	8,39
1942	358351,21	1369919,19		
			65°50'34"	9,26
1943	358355,00	1369927,64		
			66°15'2"	23,49
1944	358364,46	1369949,14		
			71°1'17"	4,00
1945	358365,76	1369952,92		
			67°46'45"	11,16
1946	358369,98	1369963,25		
			67°36'42"	11,05
1947	358374,19	1369973,47		
			68°13'30"	4,07
1948	358375,70	1369977,25		
			70°1'1"	2,11
1949	358376,42	1369979,23		
			72°54'19"	10,82
1950	358379,60	1369989,57		
			68°4'14"	6,64
1951	358382,08	1369995,73		
			64°29'52"	8,20
1952	358385,61	1370003,13		
			67°20'11"	33,19
1953	358398,40	1370033,76		
			151°55'58"	6,65
1954	358392,53	1370036,89		
			151°40'56"	13,60
1955	358380,56	1370043,34		
			152°10'9"	4,05
1956	358376,98	1370045,23		
			151°29'39"	16,64
1957	358362,36	1370053,17		
			151°59'56"	10,88
1958	358352,75	1370058,28		
			152°29'28"	10,59
1959	358343,36	1370063,17		
			152°11'21"	9,67
1960	358334,81	1370067,68		
			149°57'5"	3,97

Проект по планировке и межевания территории для размещения линейного объекта
 «Разработка проектно-сметной документации на строительство водопроводных сетей с. Елизаветовка,
 Азовского района Ростовской области»

1961	358331,37	1370069,67		
			152°55'34"	6,04
1962	358325,99	1370072,42		
			192°33'32"	2,07
1963	358323,97	1370071,97		
			247°4'35"	7,39
1964	358321,09	1370065,16		
			155°14'17"	55,72
1965	358270,49	1370088,5		
			148°5'7"	22,83
1966	358251,11	1370100,57		
			154°30'26"	5,02
1967	358246,58	1370102,73		
			216°9'49"	3,41
1968	358243,83	1370100,72		
			245°57'47"	15,61
1969	358237,47	1370086,46		
			248°13'8"	5,26
1970	358235,52	1370081,58		
			245°42'10"	13,90
1971	358229,80	1370068,91		
			158°11'55"	0,05
1972	358229,75	1370068,93		
			246°39'35"	1,59
1973	358229,12	1370067,47		
			244°54'39"	1,91
1974	358228,31	1370065,74		
			246°36'17"	17,96
1975	358221,18	1370049,26		
			246°20'48"	16,38
1976	358214,61	1370034,26		
			247°21'5"	15,19
1977	358208,76	1370020,24		
			247°11'43"	13,57
1978	358203,50	1370007,73		
			246°29'8"	4,29
1979	358201,79	1370003,8		
			247°22'37"	13,08
1980	358196,76	1369991,73		
			247°28'17"	34,82
1981	358183,42	1369959,57		
			304°14'57"	0,57
1982	358183,74	1369959,1		
			342°18'42"	3,88
1983	358187,44	1369957,92		
			245°28'38"	21,59
1984	358178,48	1369938,28		

Проект по планировке и межевания территории для размещения линейного объекта
 «Разработка проектно-сметной документации на строительство водопроводных сетей с. Елизаветовка,
 Азовского района Ростовской области»

			241°18'50"	0,60
1985	358178,19	1369937,75		
			153°26'6"	0,34
1986	358177,89	1369937,9		
			243°37'36"	6,69
1987	358174,92	1369931,91		
			254°43'59"	4,18
1988	358173,82	1369927,88		
			244°35'41"	11,49
1989	358168,89	1369917,5		
			246°26'5"	11,28
1990	358164,38	1369907,16		
			323°40'57"	17,85
1991	358178,76	1369896,59		
			330°3'33"	7,97
1992	358185,67	1369892,61		
			328°15'27"	4,16
1993	358189,21	1369890,42		
			328°38'49"	6,05
1994	358194,38	1369887,27		
			327°17'24"	9,57
1995	358202,43	1369882,1		
			329°41'15"	5,13
1996	358206,86	1369879,51		
			328°6'0"	11,54
1997	358216,66	1369873,41		
			327°28'38"	3,40
1998	358219,53	1369871,58		
			327°23'45"	11,56
1999	358229,27	1369865,35		
			329°23'53"	4,89
2000	358233,48	1369862,86		
			323°15'50"	15,45
2001	358245,86	1369853,62		
			331°44'45"	6,68
2002	358251,74	1369850,46		
			330°11'37"	8,07
2003	358258,74	1369846,45		
			330°9'3"	7,49
2004	358265,24	1369842,72		
			330°5'22"	9,43
2005	358273,41	1369838,02		
			327°53'14"	5,64
2006	358278,19	1369835,02		
			327°57'15"	8,99
2007	358285,81	1369830,25		
			242°29'37"	1,91

Проект по планировке и межевания территории для размещения линейного объекта
 «Разработка проектно-сметной документации на строительство водопроводных сетей с. Елизаветовка,
 Азовского района Ростовской области»

2008	358284,93	1369828,56		
			332°30'40"	2,77
2009	358287,39	1369827,28		
			62°22'7"	1,68
2010	358288,17	1369828,77		
			327°55'35"	29,30
1930	358313,00	1369813,21		
Внутренний контур 2				
2011	358403,77	1370054,11		
			64°30'14"	5,99
2012	358406,35	1370059,52		
			66°12'12"	8,43
2013	358409,75	1370067,23		
			63°54'40"	12,92
2014	358415,43	1370078,83		
			67°24'36"	16,32
2015	358421,70	1370093,9		
			69°5'16"	16,75
2016	358427,68	1370109,55		
			63°18'10"	15,49
2017	358434,64	1370123,39		
			64°51'16"	11,01
2018	358439,32	1370133,36		
			71°54'39"	11,53
2019	358442,90	1370144,32		
			65°48'59"	11,30
2020	358447,53	1370154,63		
			65°43'26"	10,75
2021	358451,95	1370164,43		
			67°31'15"	6,59
2022	358454,47	1370170,52		
			62°26'50"	7,00
2023	358457,71	1370176,73		
			66°36'9"	3,40
2024	358459,06	1370179,85		
			66°41'31"	17,16
2025	358465,85	1370195,61		
			70°28'34"	4,16
2026	358467,24	1370199,53		
			152°39'1"	0,33
2027	358466,95	1370199,68		
			64°56'48"	18,99
2028	358474,99	1370216,88		
			334°21'33"	1,39
2029	358476,24	1370216,28		
			64°18'23"	3,53
2030	358477,77	1370219,46		

Проект по планировке и межевания территории для размещения линейного объекта
 «Разработка проектно-сметной документации на строительство водопроводных сетей с. Елизаветовка,
 Азовского района Ростовской области»

			154°7'24"	1,49
2031	358476,43	1370220,11		
			68°35'42"	2,69
2032	358477,41	1370222,61		
			153°30'4"	7,75
2033	358470,47	1370226,07		
			153°30'7"	26,83
2034	358446,46	1370238,04		
			133°5'2"	1,90
2035	358445,16	1370239,43		
			151°58'6"	6,64
2036	358439,30	1370242,55		
			152°48'59"	10,77
2037	358429,72	1370247,47		
			152°12'16"	15,83
2038	358415,72	1370254,85		
			152°12'52"	2,94
2039	358413,12	1370256,22		
			152°41'27"	9,98
2040	358404,25	1370260,8		
			153°10'56"	10,13
2041	358395,21	1370265,37		
			152°37'47"	8,59
2042	358387,58	1370269,32		
			153°39'25"	10,39
2043	358378,27	1370273,93		
			150°44'14"	4,28
2044	358374,54	1370276,02		
			153°43'45"	6,10
2045	358369,07	1370278,72		
			154°57'34"	7,23
2046	358362,52	1370281,78		
			155°20'25"	15,60
2047	358348,34	1370288,29		
			160°39'55"	1,21
2048	358347,20	1370288,69		
			157°46'57"	6,90
2049	358340,81	1370291,3		
			157°56'19"	18,40
2050	358323,76	1370298,21		
			246°56'50"	57,82
2051	358301,12	1370245,01		
			249°44'32"	22,27
2052	358293,41	1370224,12		
			249°43'0"	47,74
2053	358276,86	1370179,34		
			242°20'32"	56,74

Проект по планировке и межевания территории для размещения линейного объекта
 «Разработка проектно-сметной документации на строительство водопроводных сетей с. Елизаветовка,
 Азовского района Ростовской области»

2054	358250,52	1370129,08		
			336°11'50"	25,15
2055	358273,53	1370118,93		
			332°33'48"	9,70
2056	358282,14	1370114,46		
			333°47'46"	4,26
2057	358285,96	1370112,58		
			331°47'26"	11,06
2058	358295,71	1370107,35		
			241°15'37"	1,06
2059	358295,20	1370106,42		
			333°52'28"	9,33
2060	358303,58	1370102,31		
			342°46'36"	5,23
2061	358308,58	1370100,76		
			332°37'46"	15,27
2062	358322,14	1370093,74		
			332°39'16"	12,80
2063	358333,51	1370087,86		
			340°59'11"	1,57
2064	358334,99	1370087,35		
			333°26'6"	0,02
2065	358335,01	1370087,34		
			332°47'35"	11,18
2066	358344,95	1370082,23		
			334°25'7"	8,34
2067	358352,47	1370078,63		
			334°52'59"	7,61
2068	358359,36	1370075,4		
			328°25'8"	2,86
2069	358361,80	1370073,9		
			335°8'51"	11,37
2070	358372,12	1370069,12		
			334°31'10"	9,93
2071	358381,08	1370064,85		
			334°13'42"	7,43
2072	358387,77	1370061,62		
			334°30'23"	12,92
2073	358399,43	1370056,06		
			335°48'19"	4,76
2011	358403,77	1370054,11		
Площадь – 12978,68 кв. метра				
Образуемый земельный участок 61:01:0020101:3У11				
2074	358235,83	1370127,38		
			63°49'58"	19,98
2075	358244,64	1370145,31		
			153°51'5"	49,24

Проект по планировке и межеванию территории для размещения линейного объекта
 «Разработка проектно-сметной документации на строительство водопроводных сетей с. Елизаветовка,
 Азовского района Ростовской области»

2076	358200,44	1370167,01		
			244°13'48"	20,31
2077	358191,61	1370148,72		
			334°14'20"	49,10
2074	358235,83	1370127,38		
Площадь – 990,45 кв. метра				
Образуемый земельный участок 61:01:0020101:3У12				
2078	358146,58	1369906,95		
			67°27'28"	14,22
2079	358152,03	1369920,08		
			67°56'42"	208,04
2080	358230,15	1370112,9		
			69°39'58"	12,69
2081	358234,56	1370124,8		
			63°49'14"	1,99
2082	358235,44	1370126,59		
			63°43'33"	0,88
2074	358235,83	1370127,38		
			154°14'2"	65,13
2083	358177,18	1370155,69		
			154°13'41"	109,87
2084	358078,24	1370203,46		
			148°5'31"	0,62
2085	358077,71	1370203,79		
			147°42'28"	6,14
2086	358072,52	1370207,07		
			243°26'6"	0,20
2087	358072,43	1370206,89		
			243°1'32"	10,01
2088	358067,89	1370197,97		
			243°0'16"	196,35
2089	357978,76	1370023,01		
			247°6'3"	14,83
2090	357972,99	1370009,35		
			326°8'27"	2,82
2091	357975,33	1370007,78		
			329°31'27"	2,82
2092	357977,76	1370006,35		
			329°30'38"	192,56
2093	358143,69	1369908,65		
			329°32'5"	3,35
2078	358146,58	1369906,95		
Внутренний контур 1				
2094	358146,61	1369915,15		
			67°28'35"	16,94
2095	358153,10	1369930,8		
			66°24'27"	10,69

Проект по планировке и межевания территории для размещения линейного объекта
 «Разработка проектно-сметной документации на строительство водопроводных сетей с. Елизаветовка,
 Азовского района Ростовской области»

2096	358157,38	1369940,6		
			64°17'58"	4,15
2097	358159,18	1369944,34		
			68°34'24"	14,48
2098	358164,47	1369957,82		
			69°18'58"	4,19
2099	358165,95	1369961,74		
			68°33'36"	15,02
2100	358171,44	1369975,72		
			68°38'12"	6,56
2101	358173,83	1369981,83		
			69°52'17"	11,77
2102	358177,88	1369992,88		
			67°54'6"	8,96
2103	358181,25	1370001,18		
			67°38'54"	6,57
2104	358183,75	1370007,26		
			65°26'24"	14,70
2105	358189,86	1370020,63		
			68°32'46"	9,19
2106	358193,22	1370029,18		
			68°34'47"	4,19
2107	358194,75	1370033,08		
			68°27'28"	9,86
2108	358198,37	1370042,25		
			66°36'37"	9,04
2109	358201,96	1370050,55		
			66°40'19"	12,20
2110	358206,79	1370061,75		
			66°35'0"	5,86
2111	358209,12	1370067,13		
			69°25'5"	10,30
2112	358212,74	1370076,77		
			64°31'25"	1,88
2113	358213,55	1370078,47		
			71°16'15"	8,00
2114	358216,12	1370086,05		
			70°25'20"	10,15
2115	358219,52	1370095,61		
			69°21'50"	10,04
2116	358223,06	1370105,01		
			70°8'3"	13,80
2117	358227,75	1370117,99		
			154°13'34"	62,85
2118	358171,15	1370145,32		
			154°13'41"	109,87
2119	358072,21	1370193,09		

Проект по планировке и межевания территории для размещения линейного объекта
 «Разработка проектно-сметной документации на строительство водопроводных сетей с. Елизаветовка,
 Азовского района Ростовской области»

			242°48'51"	80,04
2120	358035,64	1370121,89		
			241°23'46"	14,08
2121	358028,90	1370109,53		
			243°30'42"	10,04
2122	358024,42	1370100,54		
			243°38'0"	18,10
2123	358016,38	1370084,32		
			242°24'35"	11,75
2124	358010,94	1370073,91		
			246°4'3"	5,84
2125	358008,57	1370068,57		
			243°28'46"	17,31
2126	358000,84	1370053,08		
			243°38'2"	11,60
2127	357995,69	1370042,69		
			243°24'35"	10,05
2128	357991,19	1370033,7		
			243°34'19"	9,37
2129	357987,02	1370025,31		
			244°12'6"	3,68
2130	357985,42	1370022		
			244°20'50"	10,39
2131	357980,92	1370012,63		
			244°0'29"	2,24
2132	357979,94	1370010,62		
			245°46'21"	2,19
2133	357979,04	1370008,62		
			330°26'4"	12,30
2134	357989,74	1370002,55		
			328°57'21"	3,66
2135	357992,88	1370000,66		
			329°59'55"	10,52
2136	358001,99	1369995,4		
			64°38'28"	2,12
2137	358002,90	1369997,32		
			335°32'12"	4,88
2138	358007,34	1369995,3		
			329°12'55"	14,83
2139	358020,08	1369987,71		
			330°41'34"	6,82
2140	358026,03	1369984,37		
			329°35'10"	7,33
2141	358032,35	1369980,66		
			328°24'55"	9,97
2142	358040,84	1369975,44		
			330°37'42"	6,67

Проект по планировке и межевания территории для размещения линейного объекта
 «Разработка проектно-сметной документации на строительство водопроводных сетей с. Елизаветовка,
 Азовского района Ростовской области»

2143	358046,65	1369972,17		
			329°29'29"	12,74
2144	358057,63	1369965,7		
			330°47'54"	3,40
2145	358060,60	1369964,04		
			328°40'51"	9,12
2146	358068,39	1369959,3		
			329°37'16"	0,67
2147	358068,97	1369958,96		
			330°17'33"	11,42
2148	358078,89	1369953,3		
			330°15'42"	11,15
2149	358088,57	1369947,77		
			331°2'35"	3,43
2150	358091,57	1369946,11		
			329°49'21"	8,38
2151	358098,81	1369941,9		
			331°17'4"	12,15
2152	358109,47	1369936,06		
			330°21'3"	13,38
2153	358121,10	1369929,44		
			330°19'55"	9,25
2154	358129,14	1369924,86		
			330°21'42"	5,34
2155	358133,78	1369922,22		
			329°31'7"	3,67
2156	358136,94	1369920,36		
			330°59'36"	10,50
2157	358146,12	1369915,27		
			346°14'22"	0,50
2094	358146,61	1369915,15		
Площадь – 5123,92 кв. метра				
Образуемый земельный участок 61:01:0020101:3У13				
2158	358068,68	1369709,54		
			68°1'16"	8,39
2159	358071,82	1369717,32		
			67°59'39"	13,00
2160	358076,69	1369729,37		
			68°39'35"	167,76
2161	358137,74	1369885,63		
			67°28'32"	12,95
2162	358142,70	1369897,59		
			149°24'20"	2,93
2163	358140,18	1369899,08		
			149°26'16"	194,19
2164	357972,97	1369997,82		
			149°24'53"	7,27

Проект по планировке и межевания территории для размещения линейного объекта
 «Разработка проектно-сметной документации на строительство водопроводных сетей с. Елизаветовка,
 Азовского района Ростовской области»

2165	357966,71	1370001,52		
			239°38'22"	8,31
2166	357962,51	1369994,35		
			249°20'22"	177,59
2167	357899,85	1369828,18		
			249°23'44"	2,76
2168	357898,88	1369825,6		
			262°17'37"	4,40
2169	357898,29	1369821,24		
			324°42'52"	6,87
2170	357903,90	1369817,27		
			326°49'27"	196,87
2158	358068,68	1369709,54		
Внутренний контур 1				
2171	358066,58	1369719,02		
			58°32'36"	1,00
2172	358067,10	1369719,87		
			147°13'18"	58,22
2173	358018,15	1369751,39		
			146°16'25"	39,17
2174	357985,57	1369773,14		
			146°57'53"	50,00
2175	357943,65	1369800,4		
			59°18'1"	1,12
2176	357944,22	1369801,36		
			327°33'49"	3,80
2177	357947,43	1369799,32		
			327°7'46"	11,44
2178	357957,04	1369793,11		
			327°12'47"	5,98
2179	357962,07	1369789,87		
			326°4'29"	2,02
2180	357963,75	1369788,74		
			326°1'32"	11,17
2181	357973,01	1369782,5		
			326°21'29"	3,30
2182	357975,76	1369780,67		
			327°51'12"	5,15
2183	357980,12	1369777,93		
			327°11'26"	7,40
2184	357986,34	1369773,92		
			326°22'18"	5,16
2185	357990,64	1369771,06		
			325°1'51"	10,31
2186	357999,09	1369765,15		
			325°9'48"	9,98
2187	358007,28	1369759,45		

Проект по планировке и межеванию территории для размещения линейного объекта
 «Разработка проектно-сметной документации на строительство водопроводных сетей с. Елизаветовка,
 Азовского района Ростовской области»

			330°2'17"	0,98
2188	358008,13	1369758,96		
			323°31'51"	2,57
2189	358010,20	1369757,43		
			27°48'29"	4,33
2190	358014,03	1369759,45		
			325°26'42"	6,98
2191	358019,78	1369755,49		
			261°1'39"	4,23
2192	358019,12	1369751,31		
			329°4'28"	2,59
2193	358021,34	1369749,98		
			331°48'9"	3,77
2194	358024,66	1369748,2		
			326°44'35"	15,04
2195	358037,24	1369739,95		
			326°29'15"	12,53
2196	358047,69	1369733,03		
			325°49'55"	5,98
2197	358052,64	1369729,67		
			329°13'5"	5,41
2198	358057,29	1369726,9		
			326°3'55"	5,19
2199	358061,60	1369724		
			326°14'19"	6,68
2200	358067,15	1369720,29		
			66°11'45"	20,24
2201	358075,32	1369738,81		
			66°6'57"	10,42
2202	358079,54	1369748,34		
			68°57'29"	8,97
2203	358082,76	1369756,71		
			66°41'30"	10,94
2204	358087,09	1369766,76		
			66°41'22"	12,76
2205	358092,14	1369778,48		
			351°52'12"	0,21
2206	358092,35	1369778,45		
			66°40'11"	5,71
2207	358094,61	1369783,69		
			67°54'52"	4,87
2208	358096,44	1369788,2		
			69°4'17"	15,12
2209	358101,84	1369802,32		
			69°19'12"	12,43
2210	358106,23	1369813,95		
			63°3'38"	2,05

Проект по планировке и межевания территории для размещения линейного объекта
 «Разработка проектно-сметной документации на строительство водопроводных сетей с. Елизаветовка,
 Азовского района Ростовской области»

2211	358107,16	1369815,78		
			68°18'2"	26,15
2212	358116,83	1369840,08		
			69°47'16"	4,49
2213	358118,38	1369844,29		
			68°34'3"	6,35
2214	358120,70	1369850,2		
			67°5'42"	12,05
2215	358125,39	1369861,3		
			66°36'13"	3,80
2216	358126,90	1369864,79		
			68°24'21"	11,82
2217	358131,25	1369875,78		
			158°11'55"	0,16
2218	358131,10	1369875,84		
			71°7'37"	3,31
2219	358132,17	1369878,97		
			70°56'5"	5,17
2220	358133,86	1369883,86		
			66°50'1"	4,68
2221	358135,70	1369888,16		
			66°54'12"	8,87
2222	358139,18	1369896,32		
			126°12'10"	1,20
2223	358138,47	1369897,29		
			149°36'43"	16,90
2224	358123,89	1369905,84		
			149°35'39"	6,34
2225	358118,42	1369909,05		
			149°19'54"	10,31
2226	358109,55	1369914,31		
			149°46'31"	14,36
2227	358097,14	1369921,54		
			149°38'46"	6,77
2228	358091,30	1369924,96		
			251°33'55"	0,03
2229	358091,29	1369924,93		
			151°23'23"	0,25
2230	358091,07	1369925,05		
			147°34'45"	3,51
2231	358088,11	1369926,93		
			148°34'47"	3,01
2232	358085,54	1369928,5		
			148°34'14"	8,23
2233	358078,52	1369932,79		
			147°58'2"	4,41
2234	358074,78	1369935,13		

Проект по планировке и межевания территории для размещения линейного объекта
 «Разработка проектно-сметной документации на строительство водопроводных сетей с. Елизаветовка,
 Азовского района Ростовской области»

			149°35'48"	8,42
2235	358067,52	1369939,39		
			150°11'3"	3,00
2236	358064,92	1369940,88		
			151°39'57"	3,48
2237	358061,86	1369942,53		
			148°40'9"	9,63
2238	358053,63	1369947,54		
			149°50'42"	6,93
2239	358047,64	1369951,02		
			146°46'6"	2,77
2240	358045,32	1369952,54		
			148°15'51"	17,81
2241	358030,17	1369961,91		
			148°19'29"	3,87
2242	358026,88	1369963,94		
			151°0'43"	11,74
2243	358016,61	1369969,63		
			66°2'16"	0,39
2244	358016,77	1369969,99		
			151°55'44"	25,69
2245	357994,10	1369982,08		
			152°13'37"	12,73
2246	357982,84	1369988,01		
			152°4'42"	13,41
2247	357970,99	1369994,29		
			239°55'54"	0,22
2248	357970,88	1369994,1		
			248°15'7"	14,01
2249	357965,69	1369981,09		
			249°2'46"	12,81
2250	357961,11	1369969,13		
			247°41'32"	15,12
2251	357955,37	1369955,14		
			247°38'47"	9,44
2252	357951,78	1369946,41		
			249°21'0"	12,85
2253	357947,25	1369934,39		
			248°49'3"	5,67
2254	357945,20	1369929,1		
			249°29'17"	3,05
2255	357944,13	1369926,24		
			248°30'57"	10,40
2256	357940,32	1369916,56		
			159°3'38"	2,10
2257	357938,36	1369917,31		
			247°56'20"	10,65

Проект по планировке и межевания территории для размещения линейного объекта
 «Разработка проектно-сметной документации на строительство водопроводных сетей с. Елизаветовка,
 Азовского района Ростовской области»

2258	357934,36	1369907,44		
			295°14'46"	1,36
2259	357934,94	1369906,21		
			316°13'56"	1,32
2260	357935,89	1369905,3		
			248°57'45"	5,57
2261	357933,89	1369900,1		
			157°32'31"	5,18
2262	357929,10	1369902,08		
			249°16'2"	15,54
2263	357923,60	1369887,55		
			335°43'40"	5,25
2264	357928,39	1369885,39		
			249°30'31"	5,20
2265	357926,57	1369880,52		
			249°21'45"	4,11
2266	357925,12	1369876,67		
			250°59'58"	2,24
2267	357924,39	1369874,55		
			259°5'26"	4,49
2268	357923,54	1369870,14		
			247°51'38"	4,40
2269	357921,88	1369866,06		
			247°15'46"	10,12
2270	357917,97	1369856,73		
			247°11'34"	16,92
2271	357911,41	1369841,13		
			246°58'29"	2,17
2272	357910,56	1369839,13		
			246°12'1"	10,01
2273	357906,52	1369829,97		
			246°50'9"	4,37
2274	357904,80	1369825,95		
			263°10'55"	0,93
2275	357904,69	1369825,03		
			327°59'41"	0,19
2276	357904,85	1369824,93		
			244°27'46"	1,00
2277	357904,42	1369824,03		
			327°41'16"	12,46
2278	357914,95	1369817,37		
			327°41'33"	33,34
2279	357943,13	1369799,55		
			326°57'32"	49,96
2280	357985,01	1369772,31		
			326°16'54"	39,18
2281	358017,60	1369750,56		

Проект по планировке и межевания территории для размещения линейного объекта
 «Разработка проектно-сметной документации на строительство водопроводных сетей с. Елизаветовка,
 Азовского района Ростовской области»

			327°13'16"	58,26
2171	358066,58	1369719,02		
Площадь – 3810,17 кв. метра				
Образуемый земельный участок 61:01:0020101:3У14				
2282	357886,94	1369829,26		
			6°14'55"	2,76
2283	357889,68	1369829,56		
			69°23'4"	4,49
2284	357891,26	1369833,76		
			69°20'5"	175,99
2285	357953,37	1369998,43		
			72°18'7"	9,84
2286	357956,36	1370007,8		
			151°56'36"	8,59
2287	357948,78	1370011,84		
			151°54'34"	5,54
2288	357943,89	1370014,45		
			148°27'58"	140,95
2289	357823,75	1370088,17		
			238°15'6"	2,13
2290	357822,63	1370086,36		
			328°21'17"	34,75
2291	357852,21	1370068,13		
			225°0'0"	0,01
2292	357852,20	1370068,12		
			328°46'54"	0,39
2293	357852,53	1370067,92		
			329°24'1"	12,97
2294	357863,69	1370061,32		
			328°19'20"	8,53
2295	357870,95	1370056,84		
			329°7'2"	10,93
2296	357880,33	1370051,23		
			326°47'13"	5,33
2297	357884,79	1370048,31		
			326°8'39"	5,74
2298	357889,56	1370045,11		
			328°33'49"	7,69
2299	357896,12	1370041,1		
			327°58'57"	4,94
2300	357900,31	1370038,48		
			327°37'39"	11,58
2301	357910,09	1370032,28		
			329°19'47"	3,69
2302	357913,26	1370030,4		
			330°24'58"	2,21
2303	357915,18	1370029,31		

Проект по планировке и межевания территории для размещения линейного объекта
 «Разработка проектно-сметной документации на строительство водопроводных сетей с. Елизаветовка,
 Азовского района Ростовской области»

			327°0'53"	16,92
2304	357929,37	1370020,1		
			330°51'50"	4,09
2305	357932,94	1370018,11		
			327°25'46"	15,47
2306	357945,98	1370009,78		
			246°57'18"	16,17
2307	357939,65	1369994,9		
			247°34'41"	4,46
2308	357937,95	1369990,78		
			247°0'10"	9,34
2309	357934,30	1369982,18		
			247°7'27"	20,99
2310	357926,14	1369962,84		
			247°44'22"	22,46
2311	357917,63	1369942,05		
			246°46'52"	3,68
2312	357916,18	1369938,67		
			329°26'34"	9,19
2313	357924,09	1369934		
			247°22'41"	19,58
2314	357916,56	1369915,93		
			245°59'12"	3,42
2315	357915,17	1369912,81		
			246°32'3"	4,22
2316	357913,49	1369908,94		
			247°18'44"	11,64
2317	357909,00	1369898,2		
			243°39'14"	1,17
2318	357908,48	1369897,15		
			245°48'25"	3,03
2319	357907,24	1369894,39		
			237°29'57"	1,47
2320	357906,45	1369893,15		
			244°0'19"	4,49
2321	357904,48	1369889,11		
			268°23'39"	1,07
2322	357904,45	1369888,04		
			246°41'19"	5,99
2323	357902,08	1369882,54		
			303°23'19"	0,53
2324	357902,37	1369882,1		
			248°53'31"	21,49
2325	357894,63	1369862,05		
			248°52'32"	25,94
2326	357885,28	1369837,85		
			195°15'19"	0,23

Проект по планировке и межевания территории для размещения линейного объекта
 «Разработка проектно-сметной документации на строительство водопроводных сетей с. Елизаветовка,
 Азовского района Ростовской области»

2327	357885,06	1369837,79		
			148°13'46"	2,07
2328	357883,30	1369838,88		
			152°31'56"	21,85
2329	357863,91	1369848,96		
			146°22'28"	29,62
2330	357839,25	1369865,36		
			146°55'22"	16,60
2331	357825,34	1369874,42		
			146°55'16"	21,33
2332	357807,47	1369886,06		
			247°47'48"	0,53
2333	357807,27	1369885,57		
			147°7'8"	1,18
2334	357806,28	1369886,21		
			133°15'52"	1,87
2335	357805,00	1369887,57		
			146°36'24"	21,44
2336	357787,10	1369899,37		
			148°44'57"	26,33
2337	357764,59	1369913,03		
			153°20'42"	88,25
2338	357685,72	1369952,62		
			155°14'52"	14,00
2339	357673,01	1369958,48		
			68°21'21"	2,03
2340	357673,76	1369960,37		
			153°50'11"	20,43
2341	357655,42	1369969,38		
			243°26'6"	2,80
2342	357654,17	1369966,88		
			328°40'45"	2,75
2343	357656,52	1369965,45		
			58°22'10"	1,62
2344	357657,37	1369966,83		
			330°16'0"	125,81
2345	357766,62	1369904,43		
			327°47'7"	44,38
2346	357804,17	1369880,77		
			327°46'57"	75,23
2347	357867,82	1369840,66		
			329°19'12"	19,76
2348	357884,81	1369830,58		
			328°12'46"	2,51
2282	357886,94	1369829,26		
Площадь – 3294,33 кв. метра				
Образуемый земельный участок 61:01:0600024:3УЗ				

Проект по планировки и межевания территории для размещения линейного объекта
 «Разработка проектно-сметной документации на строительство водопроводных сетей с. Елизаветовка,
 Азовского района Ростовской области»

2350	357685,75	1369939,1		
			150°15'52"	38,73
2351	357652,12	1369958,31		
			127°20'0"	2,23
2352	357650,77	1369960,08		
			243°20'53"	5,89
2353	357648,13	1369954,82		
			329°50'31"	40,75
2349	357683,36	1369934,35		
			63°17'26"	5,32
2350	357685,75	1369939,1		
Площадь – 211,03 кв. метра				
Образуемый земельный участок 61:01:0600024:3У4				
2354	357670,97	1369909,76		
			63°15'30"	27,54
2349	357683,36	1369934,35		
			149°50'42"	40,71
2355	357648,16	1369954,8		
			246°13'47"	29,99
2356	357636,07	1369927,35		
			333°15'5"	39,08
2354	357670,97	1369909,76		
Площадь – 1144,81 кв. метра				
Образуемый земельный участок 61:01:0600024:3У5				
2357	357656,51	1369965,46		
			148°44'57"	2,74
2342	357654,17	1369966,88		
			243°26'6"	7,60
2352	357650,77	1369960,08		
			307°20'0"	2,23
2351	357652,12	1369958,31		
			58°27'3"	8,39
2357	357656,51	1369965,46		
Площадь – 19,08 кв. метра				
Образуемый земельный участок 61:01:0020101:3У15				
2359	357729,26	1370138,56		
			162°5'35"	27,81
2360	357702,80	1370147,11		
			337°50'22"	3,55
2361	357706,09	1370145,77		
			337°30'11"	10,40
2362	357715,70	1370141,79		
			339°20'2"	3,66
2363	357719,12	1370140,5		
			340°6'54"	4,00
2364	357722,88	1370139,14		
			339°41'10"	2,22

Проект по планировке и межевания территории для размещения линейного объекта
 «Разработка проектно-сметной документации на строительство водопроводных сетей с. Елизаветовка,
 Азовского района Ростовской области»

2365	357724,96	1370138,37		
			334°28'2"	2,48
2366	357727,20	1370137,3		
			340°13'40"	1,63
2358	357728,73	1370136,75		
			73°40'45"	1,89
2359	357729,26	1370138,56		
Площадь – 27,5 кв. метра				
Образуемый земельный участок 61:01:0020101:ЗУ16				
2367	357813,15	1370092,43		
			54°35'36"	1,02
2368	357813,74	1370093,26		
			332°15'43"	1,31
2369	357814,90	1370092,65		
			20°10'15"	1,04
2370	357815,88	1370093,01		
			148°28'0"	70,02
2371	357756,20	1370129,63		
			161°3'40"	3,24
2372	357753,14	1370130,68		
			161°7'14"	8,96
2373	357744,66	1370133,58		
			162°4'28"	14,95
2374	357730,44	1370138,18		
			339°22'28"	7,69
2375	357737,64	1370135,47		
			282°33'28"	2,16
2376	357738,11	1370133,36		
			341°16'54"	5,11
2377	357742,95	1370131,72		
			341°39'52"	3,66
2378	357746,42	1370130,57		
			65°33'22"	1,45
2379	357747,02	1370131,89		
			342°15'45"	6,24
2380	357752,96	1370129,99		
			342°24'41"	3,64
2381	357756,43	1370128,89		
			255°25'2"	2,54
2382	357755,79	1370126,43		
			337°12'40"	8,08
2383	357763,24	1370123,3		
			334°57'58"	4,02
2384	357766,88	1370121,6		
			333°23'6"	10,22
2385	357776,02	1370117,02		
			325°52'31"	4,39

Проект по планировке и межевания территории для размещения линейного объекта
 «Разработка проектно-сметной документации на строительство водопроводных сетей с. Елизаветовка,
 Азовского района Ростовской области»

2386	357779,65	1370114,56		
			325°44'32"	11,19
2387	357788,90	1370108,26		
			237°33'49"	1,27
2388	357788,22	1370107,19		
			328°55'13"	9,32
2389	357796,20	1370102,38		
			51°8'48"	0,92
2390	357796,78	1370103,1		
			330°35'50"	4,16
2391	357800,40	1370101,06		
			317°25'11"	1,00
2392	357801,14	1370100,38		
			267°23'51"	0,22
2393	357801,13	1370100,16		
			327°14'34"	9,37
2394	357809,01	1370095,09		
			327°16'44"	4,92
2367	357813,15	1370092,43		
Площадь – 131,74 кв. метра				
Образуемый земельный участок 61:01:0020101:3У17				
2395	357760,35	1369456,94		
			71°0'51"	213,72
2396	357829,88	1369659,03		
			70°44'33"	160,76
2397	357882,90	1369810,79		
			78°8'50"	6,62
2398	357884,26	1369817,27		
			78°9'7"	1,46
2399	357884,56	1369818,7		
			144°44'23"	3,85
2400	357881,42	1369820,92		
			149°14'34"	21,90
2401	357862,60	1369832,12		
			147°46'52"	119,70
2402	357761,33	1369895,94		
			150°16'18"	87,04
2350	357685,75	1369939,1		
			243°17'26"	5,32
2349	357683,36	1369934,35		
			329°50'36"	14,49
2403	357695,89	1369927,07		
			334°14'10"	10,24
2404	357705,11	1369922,62		
			332°56'22"	10,86
2405	357714,78	1369917,68		
			333°50'6"	2,56

Проект по планировке и межевания территории для размещения линейного объекта
 «Разработка проектно-сметной документации на строительство водопроводных сетей с. Елизаветовка,
 Азовского района Ростовской области»

2406	357717,08	1369916,55		
			332°50'32"	4,75
2407	357721,31	1369914,38		
			332°4'25"	5,08
2408	357725,80	1369912		
			331°3'30"	3,45
2409	357728,82	1369910,33		
			332°47'2"	5,51
2410	357733,72	1369907,81		
			90°0'0"	0,01
2411	357733,72	1369907,82		
			330°27'29"	15,41
2412	357747,13	1369900,22		
			331°0'27"	1,79
2413	357748,70	1369899,35		
			330°45'9"	19,01
2414	357765,29	1369890,06		
			327°29'51"	9,77
2415	357773,53	1369884,81		
			328°21'11"	4,75
2416	357777,57	1369882,32		
			330°19'1"	8,06
2417	357784,57	1369878,33		
			325°20'24"	3,11
2418	357787,13	1369876,56		
			327°25'6"	5,16
2419	357791,48	1369873,78		
			328°25'15"	7,98
2420	357798,28	1369869,6		
			328°43'0"	7,07
2421	357804,32	1369865,93		
			326°57'14"	3,21
2422	357807,01	1369864,18		
			325°13'15"	9,05
2423	357814,44	1369859,02		
			325°56'2"	3,80
2424	357817,59	1369856,89		
			1°32'54"	2,96
2425	357820,55	1369856,97		
			326°49'18"	8,70
2426	357827,83	1369852,21		
			327°20'36"	9,23
2427	357835,60	1369847,23		
			323°42'32"	5,74
2428	357840,23	1369843,83		
			250°2'34"	1,90
2429	357839,58	1369842,04		

Проект по планировке и межевания территории для размещения линейного объекта
 «Разработка проектно-сметной документации на строительство водопроводных сетей с. Елизаветовка,
 Азовского района Ростовской области»

			325°34'4"	6,21
2430	357844,70	1369838,53		
			37°34'7"	1,15
2431	357845,61	1369839,23		
			332°29'3"	10,78
2432	357855,17	1369834,25		
			292°54'0"	1,26
2433	357855,66	1369833,09		
			341°8'59"	4,80
2434	357860,20	1369831,54		
			334°23'5"	0,81
2435	357860,93	1369831,19		
			329°22'7"	8,58
2436	357868,31	1369826,82		
			325°30'26"	3,76
2437	357871,41	1369824,69		
			331°51'26"	8,61
2438	357879,00	1369820,63		
			331°58'24"	3,68
2439	357882,25	1369818,9		
			247°59'39"	8,33
2440	357879,13	1369811,18		
			248°37'7"	8,61
2441	357875,99	1369803,16		
			249°3'11"	11,83
2442	357871,76	1369792,11		
			248°39'19"	17,94
2443	357865,23	1369775,4		
			260°39'55"	3,70
2444	357864,63	1369771,75		
			248°51'56"	9,73
2445	357861,12	1369762,67		
			246°26'10"	4,53
2446	357859,31	1369758,52		
			250°0'13"	7,31
2447	357856,81	1369751,65		
			245°11'19"	2,19
2448	357855,89	1369749,66		
			249°8'24"	13,45
2449	357851,10	1369737,09		
			248°41'30"	4,10
2450	357849,61	1369733,27		
			247°5'40"	1,54
2451	357849,01	1369731,85		
			159°22'25"	1,90
2452	357847,23	1369732,52		
			249°36'25"	11,94

Проект по планировке и межевания территории для размещения линейного объекта
 «Разработка проектно-сметной документации на строительство водопроводных сетей с. Елизаветовка,
 Азовского района Ростовской области»

2453	357843,07	1369721,33		
			252°37'7"	4,99
2454	357841,58	1369716,57		
			249°46'58"	19,21
2455	357834,94	1369698,54		
			254°20'30"	1,37
2456	357834,57	1369697,22		
			250°49'16"	9,98
2457	357831,29	1369687,79		
			250°38'38"	11,01
2458	357827,64	1369677,4		
			250°19'32"	14,91
2459	357822,62	1369663,36		
			268°22'50"	6,72
2460	357822,43	1369656,64		
			251°32'31"	31,24
2461	357812,54	1369627,01		
			251°31'40"	9,72
2462	357809,46	1369617,79		
			162°18'57"	1,45
2463	357808,08	1369618,23		
			252°19'51"	2,60
2464	357807,29	1369615,75		
			250°2'5"	11,01
2465	357803,53	1369605,4		
			250°20'30"	8,14
2466	357800,79	1369597,73		
			251°10'22"	14,32
2467	357796,17	1369584,18		
			337°22'49"	1,95
2468	357797,97	1369583,43		
			254°14'49"	14,73
2469	357793,97	1369569,25		
			254°20'6"	21,33
2470	357788,21	1369548,71		
			253°30'3"	4,12
2471	357787,04	1369544,76		
			252°46'19"	17,12
2472	357781,97	1369528,41		
			160°8'22"	2,80
2473	357779,34	1369529,36		
			248°27'16"	5,83
2474	357777,20	1369523,94		
			251°47'36"	3,97
2475	357775,96	1369520,17		
			249°47'6"	2,95
2476	357774,94	1369517,4		

Проект по планировки и межевания территории для размещения линейного объекта
«Разработка проектно-сметной документации на строительство водопроводных сетей с. Елизаветовка,
Азовского района Ростовской области»

			251°52'54"	12,03
2477	357771,20	1369505,97		
			250°17'5"	4,39
2478	357769,72	1369501,84		
			251°3'25"	2,50
2479	357768,91	1369499,48		
			251°32'32"	15,76
2480	357763,92	1369484,53		
			203°37'46"	0,87
2481	357763,12	1369484,18		
			251°32'31"	23,47
2482	357755,69	1369461,92		
			308°21'5"	3,48
2483	357757,85	1369459,19		
			318°0'47"	3,36
2395	357760,35	1369456,94		
Площадь – 2953,09 кв. метра				
Образуемый земельный участок 61:01:0020101:3У18				
2485	357769,43	1369452,59		
			71°33'55"	0,09
2486	357769,46	1369452,68		
			198°6'48"	3,38
2487	357766,25	1369451,63		
			317°54'40"	2,92
2484	357768,42	1369449,67		
			70°55'12"	3,09
2485	357769,43	1369452,59		
Площадь – 4,29 кв. метра				
Образуемый земельный участок 61:01:0600024:3У6				
2488	357763,69	1369442,37		
			122°58'50"	8,29
2489	357759,18	1369449,32		
			123°5'37"	9,32
2490	357754,09	1369457,13		
			251°32'57"	11,22
2491	357750,54	1369446,49		
			342°36'14"	13,78
2488	357763,69	1369442,37		
Площадь – 77,35 кв. метра				
Образуемый земельный участок 61:01:0600024:3У7				
2493	357829,51	1369426,98		
			163°57'0"	54,87
2494	357776,78	1369442,15		
			138°0'19"	11,19
2495	357768,46	1369449,64		
			137°59'55"	2,97
2487	357766,25	1369451,63		

Проект по планировке и межевания территории для размещения линейного объекта
 «Разработка проектно-сметной документации на строительство водопроводных сетей с. Елизаветовка,
 Азовского района Ростовской области»

			138°0'47"	7,94
2395	357760,35	1369456,94		
			138°0'47"	3,36
2483	357757,85	1369459,19		
			128°21'5"	3,48
2482	357755,69	1369461,92		
			251°31'46"	5,05
2490	357754,09	1369457,13		
			303°5'37"	9,32
2489	357759,18	1369449,32		
			302°58'50"	8,29
2488	357763,69	1369442,37		
			342°36'2"	65,28
2492	357825,98	1369422,85		
			49°28'44"	5,43
2493	357829,51	1369426,98		
Площадь – 410,94 кв. метра				
Образуемый земельный участок 61:01:0020101:3У19				
2496	357968,66	1369384,11		
			102°33'35"	4,05
2497	357967,78	1369388,06		
			166°17'35"	4,22
2498	357963,68	1369389,06		
			169°1'18"	7,46
2499	357956,36	1369390,48		
			163°56'51"	132,00
2493	357829,51	1369426,98		
			229°28'44"	5,43
2492	357825,98	1369422,85		
			342°41'59"	1,28
2500	357827,20	1369422,47		
			343°50'39"	7,48
2501	357834,38	1369420,39		
			344°4'5"	29,69
2502	357862,93	1369412,24		
			339°25'15"	2,87
2503	357865,62	1369411,23		
			348°7'24"	25,17
2504	357890,25	1369406,05		
			339°55'1"	4,40
2505	357894,38	1369404,54		
			335°56'34"	1,84
2506	357896,06	1369403,79		
			345°45'32"	14,92
2507	357910,52	1369400,12		
			345°44'54"	9,67
2508	357919,89	1369397,74		

Проект по планировке и межевания территории для размещения линейного объекта
«Разработка проектно-сметной документации на строительство водопроводных сетей с. Елизаветовка,
Азовского района Ростовской области»

			345°44'27"	16,20
2509	357935,59	1369393,75		
			345°39'3"	0,44
2510	357936,02	1369393,64		
			251°52'42"	1,16
2511	357935,66	1369392,54		
			346°53'25"	11,55
2512	357946,91	1369389,92		
			344°55'7"	8,11
2513	357954,74	1369387,81		
			343°16'59"	3,06
2514	357957,67	1369386,93		
			344°3'17"	0,80
2515	357958,44	1369386,71		
			345°41'52"	10,44
2516	357968,56	1369384,13		
			348°41'25"	0,10
2496	357968,66	1369384,11		
Площадь – 571,7 кв. метра				
Образуемый земельный участок 61:01:0020101:3У20				
2517	358182,71	1369344		
			73°44'41"	14,47
2518	358186,76	1369357,89		
			73°44'13"	23,28
2519	358193,28	1369380,24		
			73°44'31"	181,49
2520	358244,09	1369554,47		
			74°22'29"	18,45
2521	358249,06	1369572,24		
			74°21'28"	5,97
2522	358250,67	1369577,99		
			146°34'17"	4,86
2523	358246,61	1369580,67		
			146°51'37"	10,98
2524	358237,42	1369586,67		
			146°44'14"	192,37
2525	358076,57	1369692,18		
			146°22'15"	2,62
2526	358074,39	1369693,63		
			251°51'20"	4,37
2527	358073,03	1369689,48		
			251°48'13"	17,48
2528	358067,57	1369672,87		
			161°33'55"	0,19
2529	358067,39	1369672,93		
			161°41'40"	9,81
2530	358058,08	1369676,01		

Проект по планировке и межеванию территории для размещения линейного объекта
 «Разработка проектно-сметной документации на строительство водопроводных сетей с. Елизаветовка,
 Азовского района Ростовской области»

			71°51'16"	20,68
2531	358064,52	1369695,66		
			71°44'59"	3,93
2532	358065,75	1369699,39		
			146°15'3"	5,36
2533	358061,29	1369702,37		
			146°48'28"	197,59
2534	357895,94	1369810,54		
			225°45'14"	2,15
2535	357894,44	1369809		
			225°41'25"	3,52
2536	357891,98	1369806,48		
			250°44'41"	159,65
2537	357839,33	1369655,76		
			251°0'52"	214,86
2485	357769,43	1369452,59		
			343°56'57"	108,18
2538	357873,39	1369422,68		
			343°56'55"	88,28
2539	357958,23	1369398,27		
			349°1'1"	6,88
2540	357964,98	1369396,96		
			346°19'44"	1,14
2541	357966,09	1369396,69		
			100°6'51"	5,64
2542	357965,10	1369402,24		
			71°16'12"	23,33
2543	357972,59	1369424,33		
			71°16'56"	265,65
2544	358057,84	1369675,93		
			342°28'28"	0,20
2545	358058,03	1369675,87		
			341°19'30"	9,81
2546	358067,32	1369672,73		
			251°15'59"	266,74
2547	357981,65	1369420,12		
			251°16'8"	22,02
2548	357974,58	1369399,27		
			276°55'7"	4,82
2549	357975,16	1369394,49		
			346°19'39"	213,60
2517	358182,71	1369344		
Внутренний контур 1				
2550	358178,97	1369352,44		
			74°10'24"	7,30
2551	358180,96	1369359,46		
			344°47'23"	2,25

Проект по планировке и межеванию территории для размещения линейного объекта
 «Разработка проектно-сметной документации на строительство водопроводных сетей с. Елизаветовка,
 Азовского района Ростовской области»

2552	358183,13	1369358,87		
			73°26'6"	3,68
2553	358184,18	1369362,4		
			83°18'34"	12,27
2554	358185,61	1369374,59		
			77°1'43"	7,44
2555	358187,28	1369381,84		
			66°34'46"	4,40
2556	358189,03	1369385,88		
			75°28'42"	14,60
2557	358192,69	1369400,01		
			75°27'53"	18,93
2558	358197,44	1369418,33		
			74°57'26"	14,91
2559	358201,31	1369432,73		
			75°12'5"	20,04
2560	358206,43	1369452,11		
			73°57'51"	1,74
2561	358206,91	1369453,78		
			68°34'17"	2,00
2562	358207,64	1369455,64		
			75°57'50"	2,93
2563	358208,35	1369458,48		
			75°30'31"	3,36
2564	358209,19	1369461,73		
			70°59'39"	8,57
2565	358211,98	1369469,83		
			74°15'25"	3,50
2566	358212,93	1369473,2		
			72°32'36"	11,30
2567	358216,32	1369483,98		
			78°1'2"	2,50
2568	358216,84	1369486,43		
			74°25'53"	11,70
2569	358219,98	1369497,7		
			74°33'56"	6,16
2570	358221,62	1369503,64		
			68°2'26"	8,74
2571	358224,89	1369511,75		
			78°26'18"	7,58
2572	358226,41	1369519,18		
			72°53'12"	15,77
2573	358231,05	1369534,25		
			76°42'21"	23,79
2574	358236,52	1369557,4		
			70°26'59"	6,34
2575	358238,64	1369563,37		

Проект по планировке и межеванию территории для размещения линейного объекта
 «Разработка проектно-сметной документации на строительство водопроводных сетей с. Елизаветовка,
 Азовского района Ростовской области»

			77°1'11"	9,08
2576	358240,68	1369572,22		
			75°22'17"	6,10
2577	358242,22	1369578,12		
			146°37'47"	14,91
2578	358229,77	1369586,32		
			148°44'11"	3,93
2579	358226,41	1369588,36		
			140°59'26"	7,93
2580	358220,25	1369593,35		
			148°15'29"	22,60
2581	358201,03	1369605,24		
			147°43'54"	10,84
2582	358191,86	1369611,03		
			147°14'38"	9,87
2583	358183,56	1369616,37		
			143°49'21"	3,64
2584	358180,62	1369618,52		
			145°23'15"	13,61
2585	358169,42	1369626,25		
			143°49'40"	3,78
2586	358166,37	1369628,48		
			145°53'34"	10,66
2587	358157,54	1369634,46		
			147°5'18"	4,29
2588	358153,94	1369636,79		
			149°8'57"	12,21
2589	358143,46	1369643,05		
			146°8'45"	13,53
2590	358132,22	1369650,59		
			148°42'34"	3,91
2591	358128,88	1369652,62		
			146°0'18"	8,85
2592	358121,54	1369657,57		
			141°58'26"	5,65
2593	358117,09	1369661,05		
			148°32'2"	10,36
2594	358108,25	1369666,46		
			146°23'47"	7,37
2595	358102,11	1369670,54		
			146°13'14"	12,43
2596	358091,78	1369677,45		
			146°39'34"	11,83
2597	358081,90	1369683,95		
			164°50'26"	2,10
2598	358079,87	1369684,5		
			241°2'57"	1,61

Проект по планировке и межевания территории для размещения линейного объекта
 «Разработка проектно-сметной документации на строительство водопроводных сетей с. Елизаветовка,
 Азовского района Ростовской области»

2599	358079,09	1369683,09		
			244°33'23"	7,54
2600	358075,85	1369676,28		
			246°36'7"	14,33
2601	358070,16	1369663,13		
			247°20'8"	0,99
2602	358069,78	1369662,22		
			251°9'36"	4,03
2603	358068,48	1369658,41		
			249°28'12"	2,59
2604	358067,57	1369655,98		
			251°40'28"	8,30
2605	358064,96	1369648,1		
			250°25'37"	2,87
2606	358064,00	1369645,4		
			256°34'31"	4,09
2607	358063,05	1369641,42		
			189°18'36"	0,62
2608	358062,44	1369641,32		
			255°23'20"	17,40
2609	358058,05	1369624,48		
			242°27'44"	4,48
2610	358055,98	1369620,51		
			249°24'27"	33,01
2611	358044,37	1369589,61		
			257°25'45"	13,28
2612	358041,48	1369576,65		
			251°20'7"	10,25
2613	358038,20	1369566,94		
			249°56'23"	10,15
2614	358034,72	1369557,41		
			248°52'11"	8,41
2615	358031,69	1369549,57		
			251°32'59"	11,66
2616	358028,00	1369538,51		
			248°24'17"	3,61
2617	358026,67	1369535,15		
			248°37'13"	15,14
2618	358021,15	1369521,05		
			253°6'21"	42,46
2619	358008,81	1369480,42		
			245°42'29"	4,06
2620	358007,14	1369476,72		
			253°10'38"	7,98
2621	358004,83	1369469,08		
			250°6'51"	13,61
2622	358000,20	1369456,28		

Проект по планировке и межеванию территории для размещения линейного объекта
 «Разработка проектно-сметной документации на строительство водопроводных сетей с. Елизаветовка,
 Азовского района Ростовской области»

			252°38'8"	16,08
2623	357995,40	1369440,93		
			250°51'22"	24,79
2624	357987,27	1369417,51		
			254°53'4"	5,41
2625	357985,86	1369412,29		
			254°3'17"	13,91
2626	357982,04	1369398,92		
			344°55'48"	12,50
2627	357994,11	1369395,67		
			347°12'40"	13,37
2628	358007,15	1369392,71		
			344°29'1"	12,30
2629	358019,00	1369389,42		
			349°10'10"	7,50
2630	358026,37	1369388,01		
			346°29'4"	13,35
2631	358039,35	1369384,89		
			348°22'30"	3,92
2632	358043,19	1369384,1		
			347°17'58"	6,87
2633	358049,89	1369382,59		
			346°13'30"	1,60
2634	358051,44	1369382,21		
			326°4'13"	0,66
2635	358051,99	1369381,84		
			258°41'25"	0,05
2636	358051,98	1369381,79		
			347°13'6"	9,09
2637	358060,84	1369379,78		
			346°54'0"	9,35
2638	358069,95	1369377,66		
			345°48'42"	14,61
2639	358084,11	1369374,08		
			345°52'34"	14,26
2640	358097,94	1369370,6		
			345°50'5"	16,14
2641	358113,59	1369366,65		
			348°40'15"	5,80
2642	358119,28	1369365,51		
			346°46'35"	11,80
2643	358130,77	1369362,81		
			347°25'46"	8,91
2644	358139,47	1369360,87		
			346°42'18"	11,44
2645	358150,60	1369358,24		
			348°57'3"	12,94

Проект по планировке и межевания территории для размещения линейного объекта
 «Разработка проектно-сметной документации на строительство водопроводных сетей с. Елизаветовка,
 Азовского района Ростовской области»

2646	358163,30	1369355,76		
			348°8'30"	7,79
2647	358170,92	1369354,16		
			347°56'22"	8,23
2550	358178,97	1369352,44		
Внутренний контур 2				
2648	357961,73	1369403,31		
			68°12'12"	23,67
2649	357970,52	1369425,29		
			72°52'23"	6,93
2650	357972,56	1369431,91		
			68°26'55"	13,20
2651	357977,41	1369444,19		
			75°41'52"	20,36
2652	357982,44	1369463,92		
			70°38'49"	7,69
2653	357984,99	1369471,18		
			76°26'50"	5,46
2654	357986,27	1369476,49		
			72°7'28"	11,34
2655	357989,75	1369487,28		
			69°35'18"	12,56
2656	357994,13	1369499,05		
			65°47'7"	8,07
2657	357997,44	1369506,41		
			68°46'51"	4,75
2658	357999,16	1369510,84		
			61°39'33"	2,89
2659	358000,53	1369513,38		
			72°21'44"	4,09
2660	358001,77	1369517,28		
			71°3'10"	10,26
2661	358005,10	1369526,98		
			71°3'29"	7,15
2662	358007,42	1369533,74		
			68°10'20"	4,01
2663	358008,91	1369537,46		
			69°57'22"	11,26
2664	358012,77	1369548,04		
			69°30'29"	8,37
2665	358015,70	1369555,88		
			65°33'22"	4,35
2666	358017,50	1369559,84		
			74°53'22"	10,09
2667	358020,13	1369569,58		
			69°29'1"	11,84
2668	358024,28	1369580,67		

Проект по планировке и межевания территории для размещения линейного объекта
 «Разработка проектно-сметной документации на строительство водопроводных сетей с. Елизаветовка,
 Азовского района Ростовской области»

			67°31'49"	3,82
2669	358025,74	1369584,2		
			71°16'36"	8,16
2670	358028,36	1369591,93		
			70°59'37"	8,87
2671	358031,25	1369600,32		
			74°8'49"	5,12
2672	358032,65	1369605,25		
			73°25'30"	12,37
2673	358036,18	1369617,11		
			75°59'45"	17,48
2674	358040,41	1369634,07		
			71°59'2"	30,72
2675	358049,91	1369663,28		
			67°45'37"	2,67
2676	358050,92	1369665,75		
			69°57'6"	6,74
2677	358053,23	1369672,08		
			70°13'55"	7,75
2678	358055,85	1369679,37		
			72°38'24"	5,56
2679	358057,51	1369684,68		
			68°3'50"	13,41
2680	358062,52	1369697,12		
			146°5'12"	12,80
2681	358051,90	1369704,26		
			144°6'27"	0,94
2682	358051,14	1369704,81		
			146°44'21"	9,63
2683	358043,09	1369710,09		
			146°43'8"	4,67
2684	358039,19	1369712,65		
			59°43'28"	2,14
2685	358040,27	1369714,5		
			146°9'7"	25,12
2686	358019,41	1369728,49		
			243°1'38"	2,51
2687	358018,27	1369726,25		
			148°9'56"	9,25
2688	358010,41	1369731,13		
			148°8'38"	4,07
2689	358006,95	1369733,28		
			147°37'0"	8,51
2690	357999,76	1369737,84		
			147°37'56"	10,22
2691	357991,13	1369743,31		
			147°10'31"	4,22

Проект по планировке и межевания территории для размещения линейного объекта
 «Разработка проектно-сметной документации на строительство водопроводных сетей с. Елизаветовка,
 Азовского района Ростовской области»

2692	357987,58	1369745,6		
			144°56'1"	8,20
2693	357980,87	1369750,31		
			147°0'20"	12,34
2694	357970,52	1369757,03		
			146°41'32"	10,40
2695	357961,83	1369762,74		
			270°0'0"	0,01
2696	357961,83	1369762,73		
			147°37'27"	10,16
2697	357953,25	1369768,17		
			147°53'38"	4,21
2698	357949,68	1369770,41		
			147°56'30"	15,98
2699	357936,14	1369778,89		
			147°52'7"	24,07
2700	357915,76	1369791,69		
			172°2'33"	2,82
2701	357912,97	1369792,08		
			217°1'37"	4,38
2702	357909,47	1369789,44		
			249°41'11"	14,95
2703	357904,28	1369775,42		
			239°14'15"	2,93
2704	357902,78	1369772,9		
			238°44'11"	30,46
2705	357886,97	1369746,86		
			239°24'56"	16,59
2706	357878,53	1369732,58		
			256°17'13"	4,30
2707	357877,51	1369728,4		
			237°46'28"	13,78
2708	357870,16	1369716,74		
			236°5'38"	7,35
2709	357866,06	1369710,64		
			156°20'13"	2,92
2710	357863,39	1369711,81		
			250°11'0"	20,32
2711	357856,50	1369692,69		
			245°17'9"	2,63
2712	357855,40	1369690,3		
			246°1'23"	7,92
2713	357852,18	1369683,06		
			254°28'55"	10,50
2714	357849,37	1369672,94		
			251°43'18"	24,33
2715	357841,74	1369649,84		

Проект по планировке и межевания территории для размещения линейного объекта
 «Разработка проектно-сметной документации на строительство водопроводных сетей с. Елизаветовка,
 Азовского района Ростовской области»

			249°35'14"	8,43
2716	357838,80	1369641,94		
			250°34'56"	14,38
2717	357834,02	1369628,38		
			250°36'14"	5,09
2718	357832,33	1369623,58		
			251°17'0"	5,14
2719	357830,68	1369618,71		
			250°10'14"	7,02
2720	357828,30	1369612,11		
			254°12'39"	15,62
2721	357824,05	1369597,08		
			250°8'14"	7,74
2722	357821,42	1369589,8		
			252°3'5"	10,81
2723	357818,09	1369579,52		
			251°44'9"	4,24
2724	357816,76	1369575,49		
			251°39'6"	14,64
2725	357812,15	1369561,59		
			252°47'39"	5,31
2726	357810,58	1369556,52		
			252°7'8"	6,55
2727	357808,57	1369550,29		
			251°1'0"	23,12
2728	357801,05	1369528,43		
			251°57'45"	7,30
2729	357798,79	1369521,49		
			251°4'32"	1,85
2730	357798,19	1369519,74		
			250°2'0"	21,06
2731	357791,00	1369499,95		
			250°2'5"	19,30
2732	357784,41	1369481,81		
			249°59'57"	10,99
2733	357780,65	1369471,48		
			252°15'33"	17,75
2734	357775,24	1369454,57		
			303°59'11"	1,07
2735	357775,84	1369453,68		
			344°20'15"	49,82
2736	357823,81	1369440,23		
			283°28'24"	0,99
2737	357824,04	1369439,27		
			339°27'29"	4,82
2738	357828,55	1369437,58		
			338°16'26"	4,24

Проект по планировке и межевания территории для размещения линейного объекта
 «Разработка проектно-сметной документации на строительство водопроводных сетей с. Елизаветовка,
 Азовского района Ростовской области»

2739	357832,49	1369436,01		
			342°25'54"	10,04
2740	357842,06	1369432,98		
			342°8'38"	4,70
2741	357846,53	1369431,54		
			342°37'14"	12,02
2742	357858,00	1369427,95		
			345°1'15"	6,93
2743	357864,69	1369426,16		
			344°17'59"	4,18
2744	357868,71	1369425,03		
			344°40'27"	4,96
2745	357873,49	1369423,72		
			343°36'38"	0,18
2746	357873,66	1369423,67		
			343°20'36"	3,87
2747	357877,37	1369422,56		
			346°20'20"	4,45
2748	357881,69	1369421,51		
			345°16'32"	9,28
2749	357890,67	1369419,15		
			346°16'1"	4,13
2750	357894,68	1369418,17		
			344°51'18"	6,39
2751	357900,85	1369416,5		
			347°32'52"	3,25
2752	357904,02	1369415,8		
			347°8'41"	8,94
2753	357912,74	1369413,81		
			348°7'49"	7,83
2754	357920,40	1369412,2		
			347°30'15"	3,79
2755	357924,10	1369411,38		
			348°29'23"	8,97
2756	357932,89	1369409,59		
			348°21'32"	14,92
2757	357947,50	1369406,58		
			347°3'30"	14,60
2648	357961,73	1369403,31		
Площадь – 10478,12 кв. метра				
Образуемый земельный участок 61:01:0020101:3У21				
2758	358144,00	1369182,24		
			70°17'4"	12,45
2759	358148,20	1369193,96		
			63°31'0"	3,14
2760	358149,60	1369196,77		
			168°21'59"	0,69

Проект по планировке и межевания территории для размещения линейного объекта
 «Разработка проектно-сметной документации на строительство водопроводных сетей с. Елизаветовка,
 Азовского района Ростовской области»

2761	358148,92	1369196,91		
			76°45'10"	136,68
2762	358180,24	1369329,95		
			76°50'18"	3,34
2763	358181,00	1369333,2		
			81°42'11"	2,91
2764	358181,42	1369336,08		
			166°19'43"	133,70
2765	358051,51	1369367,68		
			166°19'35"	78,18
2766	357975,55	1369386,16		
			285°37'57"	2,26
2767	357976,16	1369383,98		
			249°26'39"	1,62
2768	357975,59	1369382,46		
			345°3'34"	27,81
2769	358002,46	1369375,29		
			341°58'24"	6,66
2770	358008,79	1369373,23		
			343°39'9"	14,67
2771	358022,87	1369369,1		
			339°40'10"	10,71
2772	358032,91	1369365,38		
			347°58'43"	12,00
2773	358044,65	1369362,88		
			344°28'34"	4,86
2774	358049,33	1369361,58		
			70°11'15"	6,31
2775	358051,47	1369367,52		
			343°27'26"	8,43
2776	358059,55	1369365,12		
			256°16'44"	5,73
2777	358058,19	1369359,55		
			345°32'46"	7,65
2778	358065,60	1369357,64		
			343°19'37"	4,22
2779	358069,64	1369356,43		
			78°41'25"	5,91
2780	358070,80	1369362,23		
			345°44'47"	11,49
2781	358081,94	1369359,4		
			347°9'17"	13,54
2782	358095,14	1369356,39		
			256°48'46"	5,57
2783	358093,87	1369350,97		
			344°43'43"	3,04
2784	358096,80	1369350,17		

Проект по планировке и межевания территории для размещения линейного объекта
 «Разработка проектно-сметной документации на строительство водопроводных сетей с. Елизаветовка,
 Азовского района Ростовской области»

			343°11'21"	14,73
2785	358110,90	1369345,91		
			345°41'3"	3,48
2786	358114,27	1369345,05		
			349°27'27"	7,76
2787	358121,90	1369343,63		
			345°15'34"	9,86
2788	358131,44	1369341,12		
			343°41'49"	3,74
2789	358135,03	1369340,07		
			349°58'56"	10,00
2790	358144,88	1369338,33		
			347°14'4"	1,31
2791	358146,16	1369338,04		
			346°47'51"	13,84
2792	358159,63	1369334,88		
			346°58'37"	1,51
2793	358161,10	1369334,54		
			346°3'23"	13,53
2794	358174,23	1369331,28		
			345°57'50"	0,21
2795	358174,43	1369331,23		
			254°46'43"	10,44
2796	358171,69	1369321,16		
			253°57'42"	15,20
2797	358167,49	1369306,55		
			255°39'3"	2,66
2798	358166,83	1369303,97		
			252°58'53"	6,53
2799	358164,92	1369297,73		
			255°53'46"	10,26
2800	358162,42	1369287,78		
			253°47'10"	35,17
2801	358152,60	1369254,01		
			258°5'31"	10,52
2802	358150,43	1369243,72		
			222°3'4"	4,67
2803	358146,96	1369240,59		
			253°31'11"	35,60
2804	358136,86	1369206,45		
			256°4'3"	13,41
2805	358133,63	1369193,43		
			255°27'18"	3,82
2806	358132,67	1369189,73		
			254°30'19"	4,19
2807	358131,55	1369185,69		
			344°30'42"	12,92

Проект по планировке и межевания территории для размещения линейного объекта
 «Разработка проектно-сметной документации на строительство водопроводных сетей с. Елизаветовка,
 Азовского района Ростовской области»

2758	358144,00	1369182,24		
Площадь – 2580,42 кв. метра				
Образуемый земельный участок 61:01:0020101:3У22				
2808	358462,02	1369286,81		
			34°53'17"	2,26
2809	358463,87	1369288,1		
			35°7'7"	1,11
2810	358464,78	1369288,74		
			54°3'3"	6,47
2811	358468,58	1369293,98		
			67°7'40"	96,17
2812	358505,96	1369382,59		
			65°27'34"	23,04
2813	358515,53	1369403,55		
			148°54'32"	3,85
2814	358512,23	1369405,54		
			148°54'0"	2,88
2815	358509,76	1369407,03		
			146°24'28"	130,28
2816	358401,24	1369479,11		
			146°43'43"	164,40
2817	358263,79	1369569,3		
			146°41'39"	2,90
2818	358261,37	1369570,89		
			181°28'8"	0,78
2819	358260,59	1369570,87		
			250°23'27"	6,94
2820	358258,26	1369564,33		
			250°22'52"	14,39
2821	358253,43	1369550,78		
			253°44'35"	180,32
2822	358202,95	1369377,67		
			253°44'35"	36,86
2823	358192,63	1369342,28		
			349°45'51"	20,82
2824	358213,12	1369338,58		
			348°14'25"	70,41
2825	358282,05	1369324,23		
			348°55'39"	84,30
2826	358364,78	1369308,04		
			346°45'55"	88,97
2827	358451,39	1369287,67		
			351°38'42"	4,68
2828	358456,02	1369286,99		
			358°16'54"	6,00
2808	358462,02	1369286,81		
Внутренний контур 1				

Проект по планировке и межевания территории для размещения линейного объекта
 «Разработка проектно-сметной документации на строительство водопроводных сетей с. Елизаветовка,
 Азовского района Ростовской области»

2829	358463,34	1369288,84		
			67°4'47"	19,21
2830	358470,82	1369306,53		
			67°43'1"	10,60
2831	358474,84	1369316,34		
			65°54'5"	3,85
2832	358476,41	1369319,85		
			67°41'43"	9,93
2833	358480,18	1369329,04		
			66°54'18"	13,08
2834	358485,31	1369341,07		
			63°26'6"	1,65
2835	358486,05	1369342,55		
			67°41'58"	22,37
2836	358494,54	1369363,25		
			67°42'48"	20,38
2837	358502,27	1369382,11		
			67°41'28"	19,70
2838	358509,75	1369400,34		
			148°28'57"	7,10
2839	358503,70	1369404,05		
			148°29'12"	6,79
2840	358497,91	1369407,6		
			148°33'38"	8,05
2841	358491,04	1369411,8		
			147°53'11"	8,97
2842	358483,44	1369416,57		
			146°59'0"	6,85
2843	358477,70	1369420,3		
			144°56'51"	6,18
2844	358472,64	1369423,85		
			146°17'39"	10,07
2845	358464,26	1369429,44		
			145°7'29"	1,61
2846	358462,94	1369430,36		
			144°23'3"	8,50
2847	358456,03	1369435,31		
			143°39'46"	5,16
2848	358451,87	1369438,37		
			144°43'6"	8,59
2849	358444,86	1369443,33		
			146°33'20"	9,71
2850	358436,76	1369448,68		
			145°2'22"	4,50
2851	358433,07	1369451,26		
			145°16'55"	7,88
2852	358426,59	1369455,75		

Проект по планировке и межеванию территории для размещения линейного объекта
 «Разработка проектно-сметной документации на строительство водопроводных сетей с. Елизаветовка,
 Азовского района Ростовской области»

			145°13'12"	5,54
2853	358422,04	1369458,91		
			143°47'4"	12,96
2854	358411,58	1369466,57		
			145°32'48"	11,24
2855	358402,31	1369472,93		
			145°3'10"	6,32
2856	358397,13	1369476,55		
			147°20'3"	4,97
2857	358392,95	1369479,23		
			186°42'36"	1,37
2858	358391,59	1369479,07		
			148°43'51"	16,09
2859	358377,84	1369487,42		
			142°56'14"	2,97
2860	358375,47	1369489,21		
			147°25'27"	6,70
2861	358369,82	1369492,82		
			145°7'29"	13,68
2862	358358,60	1369500,64		
			147°34'45"	10,52
2863	358349,72	1369506,28		
			150°46'7"	3,46
2864	358346,70	1369507,97		
			148°30'46"	0,94
2865	358345,90	1369508,46		
			148°35'37"	7,10
2866	358339,84	1369512,16		
			149°27'36"	9,74
2867	358331,45	1369517,11		
			147°10'52"	3,28
2868	358328,69	1369518,89		
			143°33'7"	1,90
2869	358327,16	1369520,02		
			147°32'40"	8,50
2870	358319,99	1369524,58		
			147°28'41"	9,52
2871	358311,96	1369529,7		
			146°2'19"	4,10
2872	358308,56	1369531,99		
			147°12'21"	4,08
2873	358305,13	1369534,2		
			136°15'55"	2,24
2874	358303,51	1369535,75		
			146°34'38"	14,87
2875	358291,10	1369543,94		
			146°37'41"	4,00

Проект по планировке и межеванию территории для размещения линейного объекта
 «Разработка проектно-сметной документации на строительство водопроводных сетей с. Елизаветовка,
 Азовского района Ростовской области»

2876	358287,76	1369546,14		
			143°25'48"	4,97
2877	358283,77	1369549,1		
			142°17'53"	2,62
2878	358281,70	1369550,7		
			150°22'13"	20,41
2879	358263,96	1369560,79		
			163°53'48"	2,49
2880	358261,57	1369561,48		
			253°21'43"	9,88
2881	358258,74	1369552,01		
			253°23'57"	28,46
2882	358250,61	1369524,74		
			253°21'54"	13,69
2883	358246,69	1369511,62		
			253°29'45"	1,13
2884	358246,37	1369510,54		
			254°9'58"	26,13
2885	358239,24	1369485,4		
			259°27'5"	5,46
2886	358238,24	1369480,03		
			252°42'9"	12,75
2887	358234,45	1369467,86		
			254°3'17"	4,80
2888	358233,13	1369463,24		
			251°51'59"	4,21
2889	358231,82	1369459,24		
			253°40'34"	15,80
2890	358227,38	1369444,08		
			253°32'28"	11,19
2891	358224,21	1369433,35		
			250°41'2"	18,50
2892	358218,09	1369415,89		
			255°28'22"	17,54
2893	358213,69	1369398,91		
			253°50'36"	20,84
2894	358207,89	1369378,89		
			255°3'13"	2,44
2895	358207,26	1369376,53		
			255°10'11"	4,02
2896	358206,23	1369372,64		
			176°42'59"	1,22
2897	358205,01	1369372,71		
			253°1'32"	5,58
2898	358203,38	1369367,37		
			255°40'51"	10,31
2899	358200,83	1369357,38		

Проект по планировке и межевания территории для размещения линейного объекта
 «Разработка проектно-сметной документации на строительство водопроводных сетей с. Елизаветовка,
 Азовского района Ростовской области»

			252°56'30"	7,64
2900	358198,59	1369350,08		
			257°26'24"	1,98
2901	358198,16	1369348,15		
			346°7'6"	18,01
2902	358215,64	1369343,83		
			347°2'36"	5,66
2903	358221,16	1369342,56		
			347°59'1"	4,61
2904	358225,67	1369341,6		
			343°45'55"	10,87
2905	358236,11	1369338,56		
			356°27'45"	6,48
2906	358242,58	1369338,16		
			348°11'44"	3,86
2907	358246,36	1369337,37		
			347°53'22"	9,96
2908	358256,10	1369335,28		
			349°40'22"	4,57
2909	358260,60	1369334,46		
			349°30'12"	8,01
2910	358268,48	1369333		
			349°17'46"	8,35
2911	358276,68	1369331,45		
			346°24'38"	4,98
2912	358281,52	1369330,28		
			348°24'48"	10,56
2913	358291,86	1369328,16		
			350°50'58"	9,37
2914	358301,11	1369326,67		
			348°39'23"	16,62
2915	358317,41	1369323,4		
			342°35'51"	3,51
2916	358320,76	1369322,35		
			349°54'41"	7,82
2917	358328,46	1369320,98		
			345°44'46"	4,47
2918	358332,79	1369319,88		
			350°37'59"	8,91
2919	358341,58	1369318,43		
			348°27'2"	20,63
2920	358361,79	1369314,3		
			346°8'52"	23,43
2921	358384,54	1369308,69		
			347°33'38"	2,79
2922	358387,26	1369308,09		
			345°38'15"	6,81

Проект по планировке и межевания территории для размещения линейного объекта
 «Разработка проектно-сметной документации на строительство водопроводных сетей с. Елизаветовка,
 Азовского района Ростовской области»

2923	358393,86	1369306,4		
			347°24'0"	0,87
2924	358394,71	1369306,21		
			346°28'43"	12,15
2925	358406,52	1369303,37		
			348°11'52"	6,84
2926	358413,22	1369301,97		
			349°0'31"	3,88
2927	358417,03	1369301,23		
			348°3'48"	10,39
2928	358427,20	1369299,08		
			345°32'43"	9,29
2929	358436,20	1369296,76		
			344°36'17"	0,72
2930	358436,89	1369296,57		
			343°16'47"	12,90
2931	358449,24	1369292,86		
			342°41'43"	4,17
2932	358453,22	1369291,62		
			344°38'23"	10,49
2829	358463,34	1369288,84		
Площадь – 4671,21 кв. метра				
Образуемый земельный участок 61:01:0020101:3У23				
2935	358174,71	1369253,3		
			75°11'12"	1,25
2936	358175,03	1369254,51		
			76°25'33"	29,48
2937	358181,95	1369283,17		
			82°1'5"	10,95
2938	358183,47	1369294,01		
			71°57'24"	11,11
2939	358186,91	1369304,57		
			71°2'22"	3,45
2940	358188,03	1369307,83		
			74°3'35"	15,48
2941	358192,28	1369322,71		
			72°36'56"	4,48
2942	358193,62	1369326,99		
			352°14'6"	0,22
2943	358193,84	1369326,96		
			351°49'12"	11,32
2944	358205,04	1369325,35		
			344°39'33"	1,17
2945	358206,17	1369325,04		
			349°0'3"	3,62
2946	358209,72	1369324,35		
			348°33'15"	14,87

Проект по планировке и межевания территории для размещения линейного объекта
 «Разработка проектно-сметной документации на строительство водопроводных сетей с. Елизаветовка,
 Азовского района Ростовской области»

2947	358224,29	1369321,4		
			330°35'35"	0,63
2948	358224,84	1369321,09		
			349°19'59"	5,94
2949	358230,68	1369319,99		
			347°34'54"	15,21
2950	358245,53	1369316,72		
			66°2'16"	0,49
2951	358245,73	1369317,17		
			346°10'17"	1,34
2952	358247,03	1369316,85		
			350°54'17"	8,98
2953	358255,90	1369315,43		
			349°58'5"	12,40
2954	358268,11	1369313,27		
			352°34'53"	3,87
2955	358271,95	1369312,77		
			350°18'41"	1,25
2956	358273,18	1369312,56		
			349°39'46"	14,21
2957	358287,16	1369310,01		
			348°5'36"	4,90
2958	358291,95	1369309		
			351°21'6"	3,13
2959	358295,04	1369308,53		
			350°20'25"	4,29
2960	358299,27	1369307,81		
			349°25'0"	12,69
2961	358311,74	1369305,48		
			349°47'26"	8,07
2962	358319,68	1369304,05		
			350°14'21"	8,20
2963	358327,76	1369302,66		
			353°34'24"	8,04
2964	358335,75	1369301,76		
			359°31'43"	2,43
2965	358338,18	1369301,74		
			356°54'13"	6,11
2966	358344,28	1369301,41		
			350°0'39"	3,57
2967	358347,80	1369300,79		
			351°0'39"	3,58
2968	358351,34	1369300,23		
			351°6'22"	7,96
2969	358359,20	1369299		
			351°7'10"	1,30
2970	358360,48	1369298,8		

Проект по планировке и межевания территории для размещения линейного объекта
 «Разработка проектно-сметной документации на строительство водопроводных сетей с. Елизаветовка,
 Азовского района Ростовской области»

			346°47'25"	8,58
2971	358368,83	1369296,84		
			348°58'36"	1,57
2972	358370,37	1369296,54		
			344°56'5"	6,89
2973	358377,02	1369294,75		
			346°47'26"	3,19
2974	358380,13	1369294,02		
			345°15'24"	4,91
2975	358384,88	1369292,77		
			345°49'40"	1,02
2976	358385,87	1369292,52		
			346°18'43"	10,78
2977	358396,34	1369289,97		
			345°19'25"	13,02
2978	358408,94	1369286,67		
			346°29'57"	4,15
2979	358412,98	1369285,7		
			345°30'42"	9,83
2980	358422,50	1369283,24		
			344°15'49"	11,69
2981	358433,75	1369280,07		
			345°13'21"	7,68
2982	358441,18	1369278,11		
			346°28'43"	4,32
2983	358445,38	1369277,1		
			342°58'47"	12,81
2984	358457,63	1369273,35		
			341°54'50"	12,47
2985	358469,48	1369269,48		
			20°20'29"	6,56
2986	358475,63	1369271,76		
			65°37'18"	17,35
2987	358482,79	1369287,56		
			65°38'43"	15,42
2988	358489,15	1369301,61		
			67°42'23"	9,73
2989	358492,84	1369310,61		
			67°7'24"	12,86
2990	358497,84	1369322,46		
			66°51'12"	8,70
2991	358501,26	1369330,46		
			68°59'21"	6,19
2992	358503,48	1369336,24		
			65°50'36"	11,07
2993	358508,01	1369346,34		
			64°50'21"	9,13

Проект по планировке и межевания территории для размещения линейного объекта
 «Разработка проектно-сметной документации на строительство водопроводных сетей с. Елизаветовка,
 Азовского района Ростовской области»

2994	358511,89	1369354,6		
			69°22'36"	0,99
2995	358512,24	1369355,53		
			65°41'44"	3,06
2996	358513,50	1369358,32		
			65°20'39"	4,03
2997	358515,18	1369361,98		
			67°4'12"	10,65
2998	358519,33	1369371,79		
			80°56'1"	0,95
2999	358519,48	1369372,73		
			63°57'7"	12,89
3000	358525,14	1369384,31		
			63°37'22"	4,10
3001	358526,96	1369387,98		
			328°13'29"	14,53
3002	358539,31	1369380,33		
			325°46'29"	3,86
3003	358542,50	1369378,16		
			325°55'6"	11,76
3004	358552,24	1369371,57		
			326°6'14"	4,63
3005	358556,08	1369368,99		
			325°51'49"	16,73
3006	358569,93	1369359,6		
			324°55'4"	4,68
3007	358573,76	1369356,91		
			331°10'42"	4,54
3008	358577,74	1369354,72		
			324°22'18"	13,94
3009	358589,07	1369346,6		
			329°42'4"	6,80
3010	358594,94	1369343,17		
			324°28'27"	11,34
3011	358604,17	1369336,58		
			328°18'53"	7,22
3012	358610,31	1369332,79		
			327°47'6"	9,27
3013	358618,15	1369327,85		
			326°42'9"	33,61
3014	358646,24	1369309,4		
			325°36'48"	37,86
3015	358677,48	1369288,02		
			326°35'32"	30,40
3016	358702,86	1369271,28		
			323°54'15"	4,29
3017	358706,33	1369268,75		

Проект по планировке и межевания территории для размещения линейного объекта
 «Разработка проектно-сметной документации на строительство водопроводных сетей с. Елизаветовка,
 Азовского района Ростовской области»

			326°32'14"	13,29
3018	358717,42	1369261,42		
			324°48'0"	3,16
3019	358720,00	1369259,6		
			77°10'11"	6,80
3020	358721,51	1369266,23		
			146°8'59"	7,94
3021	358714,92	1369270,65		
			146°12'23"	26,09
3022	358693,24	1369285,16		
			146°16'28"	196,28
3023	358529,99	1369394,14		
			145°9'52"	7,21
3024	358524,07	1369398,26		
			245°33'30"	21,61
3025	358515,13	1369378,59		
			247°7'26"	97,52
3026	358477,22	1369288,74		
			228°38'10"	6,36
3027	358473,02	1369283,97		
			217°3'11"	5,01
3028	358469,02	1369280,95		
			216°44'27"	0,89
3029	358468,31	1369280,42		
			201°29'4"	4,70
3030	358463,94	1369278,7		
			181°53'42"	6,65
3031	358457,29	1369278,48		
			170°19'26"	6,60
3032	358450,78	1369279,59		
			166°45'58"	90,07
3033	358363,10	1369300,21		
			168°55'16"	84,20
3034	358280,47	1369316,39		
			168°14'23"	70,36
3035	358211,59	1369330,73		
			169°45'27"	20,64
3036	358191,28	1369334,4		
			261°41'1"	3,04
3037	358190,84	1369331,39		
			256°47'43"	3,68
3038	358190,00	1369327,81		
			256°45'30"	97,09
2933	358167,76	1369233,3		
			63°36'57"	2,84
2934	358169,02	1369235,84		
			71°57'0"	18,36

Проект по планировки и межевания территории для размещения линейного объекта
 «Разработка проектно-сметной документации на строительство водопроводных сетей с. Елизаветовка,
 Азовского района Ростовской области»

2935	358174,71	1369253,3		
Площадь – 3814,54 кв. метра				
Образуемый земельный участок 61:01:0020101:3У24				
3040	358796,74	1370219,53		
			60°24'39"	8,22
3041	358800,80	1370226,68		
			60°21'8"	19,79
3042	358810,59	1370243,88		
			61°13'53"	18,49
3043	358819,49	1370260,09		
			61°13'49"	14,07
3044	358826,26	1370272,42		
			64°55'13"	11,56
3045	358831,16	1370282,89		
			64°56'7"	10,08
3046	358835,43	1370292,02		
			100°1'49"	1,49
3047	358835,17	1370293,49		
			242°23'17"	89,32
3039	358793,77	1370214,34		
			60°13'11"	5,98
3040	358796,74	1370219,53		
Площадь – 101,55 кв. метра				
Образуемый земельный участок 61:01:0020101:3У25				
3049	358934,04	1370235,47		
			63°23'2"	20,04
3050	358943,02	1370253,39		
			63°9'7"	19,00
3051	358951,60	1370270,34		
			63°54'36"	16,19
3052	358958,72	1370284,88		
			65°8'59"	13,30
3053	358964,31	1370296,95		
			145°52'59"	5,58
3054	358959,69	1370300,08		
			243°0'47"	6,68
3055	358956,66	1370294,13		
			243°5'15"	20,63
3056	358947,32	1370275,73		
			276°27'32"	1,60
3057	358947,50	1370274,14		
			244°4'40"	25,12
3058	358936,52	1370251,55		
			243°12'56"	21,01
3059	358927,05	1370232,79		
			333°56'48"	5,01
3048	358931,55	1370230,59		

Проект по планировке и межевания территории для размещения линейного объекта
 «Разработка проектно-сметной документации на строительство водопроводных сетей с. Елизаветовка,
 Азовского района Ростовской области»

			62°58'3"	5,48
3049	358934,04	1370235,47		
Площадь – 403,08 кв. метра				
Образуемый земельный участок 61:01:0600024:3У8				
3061	358988,51	1370296,96		
			147°26'54"	6,00
3062	358983,45	1370300,19		
			69°17'9"	96,21
3063	359017,48	1370390,18		
			72°55'48"	58,02
3064	359034,51	1370445,64		
			82°10'47"	14,92
3065	359036,54	1370460,42		
			4°12'20"	2,73
3066	359039,26	1370460,62		
			70°13'22"	52,37
3067	359056,98	1370509,9		
			95°19'39"	3,12
3068	359056,69	1370513,01		
			184°46'55"	20,99
3069	359035,77	1370511,26		
			263°57'58"	38,43
3070	359031,73	1370473,04		
			262°48'36"	11,98
3071	359030,23	1370461,15		
			258°35'21"	15,57
3072	359027,15	1370445,89		
			255°21'56"	22,76
3073	359021,40	1370423,87		
			252°53'16"	43,98
3074	359008,46	1370381,84		
			250°1'40"	53,99
3075	358990,02	1370331,1		
			247°35'34"	24,06
3076	358980,85	1370308,86		
			245°6'6"	32,75
3077	358967,06	1370279,15		
			295°24'28"	0,44
3078	358967,25	1370278,75		
			315°6'13"	3,91
3079	358970,02	1370275,99		
			250°51'28"	6,40
3080	358967,92	1370269,94		
			177°23'51"	3,52
3081	358964,40	1370270,1		
			209°47'41"	2,86
3082	358961,92	1370268,68		

Проект по планировке и межевания территории для размещения линейного объекта
 «Разработка проектно-сметной документации на строительство водопроводных сетей с. Елизаветовка,
 Азовского района Ростовской области»

			243°55'42"	3,12
3083	358960,55	1370265,88		
			243°15'12"	42,28
3084	358941,52	1370228,12		
			276°57'31"	2,56
3085	358941,83	1370225,58		
			333°59'11"	18,13
3060	358958,12	1370217,63		
			69°2'21"	84,95
3061	358988,51	1370296,96		
Площадь – 3036,96 кв. метра				
Образуемый земельный участок 61:01:0020101:3У26				
3086	358624,82	1369916,47		
			58°42'57"	15,33
3087	358632,78	1369929,57		
			62°3'59"	197,52
3088	358725,31	1370104,08		
			60°15'19"	0,08
3089	358725,35	1370104,15		
			62°33'23"	9,92
3090	358729,92	1370112,95		
			62°35'20"	115,08
3091	358782,90	1370215,11		
			62°13'32"	78,39
3092	358819,43	1370284,47		
			97°33'49"	14,59
3093	358817,51	1370298,93		
			91°26'57"	6,72
3094	358817,34	1370305,65		
			91°24'3"	7,77
3095	358817,15	1370313,42		
			94°8'11"	8,87
3096	358816,51	1370322,27		
			93°29'3"	177,06
3097	358805,75	1370499		
			93°48'44"	310,15
3098	358785,13	1370808,46		
			94°5'9"	0,42
3099	358785,10	1370808,88		
			95°25'27"	9,94
3101	358784,16	1370818,78		
			272°44'44"	10,02
3102	358784,64	1370808,77		
			193°5'26"	8,08
3103	358776,77	1370806,94		
			193°5'17"	191,53
3104	358590,22	1370763,57		

Проект по планировке и межевания территории для размещения линейного объекта
 «Разработка проектно-сметной документации на строительство водопроводных сетей с. Елизаветовка,
 Азовского района Ростовской области»

			189°27'45"	0,06
3105	358590,16	1370763,56		
			203°44'4"	10,96
3106	358580,13	1370759,15		
			93°50'13"	10,01
3107	358579,46	1370769,14		
			23°38'19"	10,77
3108	358589,33	1370773,46		
			12°40'50"	0,41
3109	358589,73	1370773,55		
			13°5'36"	50,10
3110	358638,53	1370784,9		
			102°22'51"	0,42
3111	358638,44	1370785,31		
			192°52'54"	47,91
3112	358591,74	1370774,63		
			155°25'59"	2,31
3113	358589,64	1370775,59		
			94°44'31"	21,65
3114	358587,85	1370797,17		
			94°52'10"	12,61
3115	358586,78	1370809,73		
			93°24'46"	4,37
3116	358586,52	1370814,09		
			96°59'15"	14,47
3117	358584,76	1370828,45		
			95°40'1"	10,43
3118	358583,73	1370838,83		
			93°21'30"	4,10
3119	358583,49	1370842,92		
			96°40'9"	18,86
3120	358581,30	1370861,65		
			93°53'17"	1,03
3121	358581,23	1370862,68		
			90°10'42"	9,64
3122	358581,20	1370872,32		
			93°45'31"	13,73
3123	358580,30	1370886,02		
			93°34'35"	6,09
3124	358579,92	1370892,1		
			92°21'39"	9,47
3125	358579,53	1370901,56		
			93°11'43"	4,13
3126	358579,30	1370905,68		
			93°37'23"	10,76
3127	358578,62	1370916,42		
			91°46'0"	10,71

Проект по планировке и межевания территории для размещения линейного объекта
 «Разработка проектно-сметной документации на строительство водопроводных сетей с. Елизаветовка,
 Азовского района Ростовской области»

3128	358578,29	1370927,12		
			92°19'11"	36,32
3129	358576,82	1370963,41		
			194°55'54"	0,16
3130	358576,67	1370963,37		
			92°35'35"	10,83
3131	358576,18	1370974,19		
			92°17'27"	4,25
3132	358576,01	1370978,44		
			92°55'48"	7,63
3133	358575,62	1370986,06		
			92°36'16"	14,75
3134	358574,95	1371000,79		
			92°26'57"	4,91
3135	358574,74	1371005,7		
			91°44'49"	6,23
3136	358574,55	1371011,93		
			92°27'54"	9,07
3137	358574,16	1371020,99		
			92°51'50"	20,22
3138	358573,15	1371041,18		
			92°50'22"	8,68
3139	358572,72	1371049,85		
			93°16'4"	28,25
3140	358571,11	1371078,05		
			94°21'30"	4,34
3141	358570,78	1371082,38		
			93°34'1"	11,09
3142	358570,09	1371093,45		
			93°35'27"	12,45
3143	358569,31	1371105,88		
			94°16'57"	4,15
3144	358569,00	1371110,02		
			92°39'3"	2,16
3145	358568,90	1371112,18		
			89°53'24"	5,20
3146	358568,91	1371117,38		
			93°47'11"	14,99
3147	358567,92	1371132,34		
			93°37'14"	54,48
3148	358564,48	1371186,71		
			93°44'43"	17,15
3149	358563,36	1371203,82		
			93°34'22"	9,79
3150	358562,75	1371213,59		
			93°29'57"	15,24
3151	358561,82	1371228,8		

Проект по планировке и межевания территории для размещения линейного объекта
 «Разработка проектно-сметной документации на строительство водопроводных сетей с. Елизаветовка,
 Азовского района Ростовской области»

			11°58'24"	17,11
3152	358578,56	1371232,35		
			9°42'24"	3,08
3153	358581,60	1371232,87		
			9°52'10"	6,94
3154	358588,44	1371234,06		
			31°32'39"	1,19
3155	358589,45	1371234,68		
			16°38'20"	0,91
3156	358590,32	1371234,94		
			12°37'18"	8,05
3157	358598,18	1371236,7		
			13°12'26"	13,74
3158	358611,56	1371239,84		
			12°37'54"	15,73
3159	358626,91	1371243,28		
			12°58'8"	21,48
3160	358647,84	1371248,1		
			10°44'36"	101,34
3161	358747,40	1371266,99		
			275°7'36"	58,08
3162	358752,59	1371209,14		
			276°23'10"	40,01
3163	358757,04	1371169,38		
			264°11'46"	29,86
3164	358754,02	1371139,67		
			272°55'27"	10,19
3165	358754,54	1371129,49		
			274°22'30"	3,67
3166	358754,82	1371125,83		
			273°14'15"	9,38
3167	358755,35	1371116,46		
			273°32'58"	7,92
3168	358755,84	1371108,56		
			273°48'51"	4,06
3169	358756,11	1371104,51		
			271°56'35"	6,19
3170	358756,32	1371098,32		
			250°26'31"	5,65
3171	358754,43	1371093		
			272°25'2"	20,63
3172	358755,30	1371072,39		
			275°11'19"	17,58
3173	358756,89	1371054,88		
			276°2'27"	5,70
3174	358757,49	1371049,21		
			274°1'42"	9,96

Проект по планировке и межевания территории для размещения линейного объекта
 «Разработка проектно-сметной документации на строительство водопроводных сетей с. Елизаветовка,
 Азовского района Ростовской области»

3175	358758,19	1371039,27		
			274°55'38"	1,16
3176	358758,29	1371038,11		
			275°31'16"	11,12
3177	358759,36	1371027,04		
			273°18'12"	8,50
3178	358759,85	1371018,55		
			276°46'33"	1,02
3179	358759,97	1371017,54		
			271°19'1"	3,48
3180	358760,05	1371014,06		
			275°5'59"	8,21
3181	358760,78	1371005,88		
			9°50'57"	1,46
3182	358762,22	1371006,13		
			273°54'10"	40,84
3183	358765,00	1370965,38		
			192°31'44"	1,48
3184	358763,56	1370965,06		
			273°5'45"	20,00
3185	358764,64	1370945,09		
			272°53'23"	3,17
3186	358764,80	1370941,92		
			272°47'16"	11,10
3187	358765,34	1370930,83		
			0°0'0"	1,25
3188	358766,59	1370930,83		
			274°42'7"	13,05
3189	358767,66	1370917,82		
			274°38'8"	3,71
3190	358767,96	1370914,12		
			275°9'55"	10,66
3191	358768,92	1370903,5		
			274°3'49"	9,17
3192	358769,57	1370894,35		
			269°17'38"	7,30
3193	358769,48	1370887,05		
			275°13'44"	36,32
3194	358772,79	1370850,88		
			276°2'36"	34,10
3195	358776,38	1370816,97		
			13°4'40"	8,26
3100	358784,43	1370818,84		
			93°55'14"	452,25
3196	358753,51	1371270,03		
			94°8'11"	4,02
3197	358753,22	1371274,04		

Проект по планировке и межевания территории для размещения линейного объекта
 «Разработка проектно-сметной документации на строительство водопроводных сетей с. Елизаветовка,
 Азовского района Ростовской области»

			94°6'40"	389,05
3198	358725,33	1371662,09		
			95°47'16"	22,21
3199	358723,09	1371684,19		
			95°54'23"	0,29
3200	358723,06	1371684,48		
			94°23'40"	10,05
3201	358722,29	1371694,5		
			94°4'41"	5,34
3202	358721,91	1371699,83		
			194°11'33"	5,34
3203	358716,73	1371698,52		
			189°41'38"	19,54
3204	358697,47	1371695,23		
			189°41'12"	29,42
3205	358668,47	1371690,28		
			190°36'25"	8,15
3206	358660,46	1371688,78		
			191°40'8"	9,39
3207	358651,26	1371686,88		
			189°31'25"	21,52
3208	358630,04	1371683,32		
			187°25'54"	5,10
3209	358624,98	1371682,66		
			247°11'3"	1,57
3210	358624,37	1371681,21		
			192°23'20"	20,42
3211	358604,43	1371676,83		
			190°16'22"	9,53
3212	358595,05	1371675,13		
			190°14'34"	9,05
3213	358586,14	1371673,52		
			189°34'59"	14,84
3214	358571,51	1371671,05		
			189°50'13"	31,43
3215	358540,54	1371665,68		
			190°5'28"	2,40
3216	358538,18	1371665,26		
			176°2'21"	7,53
3217	358530,67	1371665,78		
			94°39'50"	14,76
3218	358529,47	1371680,49		
			89°54'39"	6,42
3219	358529,48	1371686,91		
			86°23'52"	27,53
3220	358531,21	1371714,39		
			98°17'13"	5,69

Проект по планировке и межевания территории для размещения линейного объекта
 «Разработка проектно-сметной документации на строительство водопроводных сетей с. Елизаветовка,
 Азовского района Ростовской области»

3221	358530,39	1371720,02		
			90°39'51"	12,08
3222	358530,25	1371732,1		
			94°56'52"	13,45
3223	358529,09	1371745,5		
			94°44'22"	9,80
3224	358528,28	1371755,27		
			190°18'18"	1,68
3225	358526,63	1371754,97		
			94°45'22"	12,54
3226	358525,59	1371767,47		
			187°12'56"	6,29
3227	358519,35	1371766,68		
			273°32'49"	106,68
3228	358525,95	1371660,2		
			273°30'13"	1,96
3229	358526,07	1371658,24		
			273°36'42"	8,10
3230	358526,58	1371650,16		
			273°34'35"	2,56
3231	358526,74	1371647,6		
			273°30'8"	8,68
3232	358527,27	1371638,94		
			273°28'58"	271,78
3233	358543,78	1371367,66		
			90°0'0"	4,20
3234	358543,78	1371371,86		
			93°7'6"	10,30
3235	358543,22	1371382,14		
			79°51'4"	4,94
3236	358544,09	1371387		
			92°52'28"	14,36
3237	358543,37	1371401,34		
			92°42'44"	3,80
3238	358543,19	1371405,14		
			93°40'57"	16,19
3239	358542,15	1371421,3		
			2°11'17"	6,02
3240	358548,17	1371421,53		
			91°42'19"	7,39
3241	358547,95	1371428,92		
			91°48'22"	11,11
3242	358547,60	1371440,02		
			94°16'28"	16,24
3243	358546,39	1371456,21		
			93°2'58"	14,85
3244	358545,60	1371471,04		

Проект по планировке и межевания территории для размещения линейного объекта
 «Разработка проектно-сметной документации на строительство водопроводных сетей с. Елизаветовка,
 Азовского района Ростовской области»

			192°26'23"	2,79
3245	358542,88	1371470,44		
			94°11'45"	27,06
3246	358540,90	1371497,43		
			95°39'6"	5,79
3247	358540,33	1371503,19		
			91°52'38"	10,08
3248	358540,00	1371513,26		
			74°41'24"	7,31
3249	358541,93	1371520,31		
			94°49'30"	16,29
3250	358540,56	1371536,54		
			93°11'50"	5,56
3251	358540,25	1371542,09		
			95°18'29"	13,73
3252	358538,98	1371555,76		
			95°23'5"	13,64
3253	358537,70	1371569,34		
			94°20'43"	16,37
3254	358536,46	1371585,66		
			93°3'0"	9,77
3255	358535,94	1371595,42		
			91°10'20"	3,91
3256	358535,86	1371599,33		
			93°13'14"	10,15
3257	358535,29	1371609,46		
			96°51'14"	2,09
3258	358535,04	1371611,54		
			93°51'25"	16,95
3259	358533,90	1371628,45		
			91°5'41"	18,32
3260	358533,55	1371646,77		
			9°20'36"	4,74
3261	358538,23	1371647,54		
			9°7'7"	12,87
3262	358550,94	1371649,58		
			9°32'4"	17,03
3263	358567,73	1371652,4		
			9°48'15"	19,85
3264	358587,29	1371655,78		
			9°47'19"	19,65
3265	358606,65	1371659,12		
			9°47'2"	16,12
3266	358622,54	1371661,86		
			10°20'24"	8,80
3267	358631,20	1371663,44		
			10°52'2"	23,60

Проект по планировке и межевания территории для размещения линейного объекта
 «Разработка проектно-сметной документации на строительство водопроводных сетей с. Елизаветовка,
 Азовского района Ростовской области»

3268	358654,38	1371667,89		
			9°34'59"	21,87
3269	358675,94	1371671,53		
			9°26'14"	14,94
3270	358690,68	1371673,98		
			13°29'5"	4,03
3271	358694,60	1371674,92		
			9°18'36"	2,47
3272	358697,04	1371675,32		
			8°33'56"	4,10
3273	358701,09	1371675,93		
			11°47'37"	0,93
3274	358702,00	1371676,12		
			9°14'44"	16,06
3275	358717,85	1371678,7		
			273°48'51"	16,24
3276	358718,93	1371662,5		
			273°25'40"	11,54
3277	358719,62	1371650,98		
			274°5'46"	3,92
3278	358719,90	1371647,07		
			3°22'35"	3,40
3279	358723,29	1371647,27		
			273°51'11"	22,19
3280	358724,78	1371625,13		
			273°50'39"	5,07
3281	358725,12	1371620,07		
			274°15'40"	20,73
3282	358726,66	1371599,4		
			185°1'38"	2,17
3283	358724,50	1371599,21		
			275°5'57"	9,79
3284	358725,37	1371589,46		
			272°33'41"	77,65
3285	358728,84	1371511,89		
			276°30'53"	18,86
3286	358730,98	1371493,15		
			274°26'2"	3,75
3287	358731,27	1371489,41		
			274°38'53"	14,81
3288	358732,47	1371474,65		
			273°40'8"	8,13
3289	358732,99	1371466,54		
			274°3'52"	9,59
3290	358733,67	1371456,97		
			268°34'40"	4,43
3291	358733,56	1371452,54		

Проект по планировке и межеванию территории для размещения линейного объекта
 «Разработка проектно-сметной документации на строительство водопроводных сетей с. Елизаветовка,
 Азовского района Ростовской области»

			273°38'19"	16,70
3292	358734,62	1371435,87		
			272°22'20"	15,46
3293	358735,26	1371420,42		
			2°18'50"	0,99
3294	358736,25	1371420,46		
			275°53'41"	10,22
3295	358737,30	1371410,29		
			272°47'34"	3,69
3296	358737,48	1371406,6		
			269°20'12"	19,00
3297	358737,26	1371387,6		
			276°45'25"	7,14
3298	358738,10	1371380,51		
			273°30'31"	12,09
3299	358738,84	1371368,44		
			273°57'34"	4,20
3300	358739,13	1371364,25		
			272°53'29"	7,93
3301	358739,53	1371356,33		
			274°3'20"	9,47
3302	358740,20	1371346,88		
			275°15'50"	11,23
3303	358741,23	1371335,7		
			275°8'0"	47,50
3304	358745,48	1371288,39		
			192°3'24"	97,52
3305	358650,11	1371268,02		
			190°51'22"	63,87
3306	358587,38	1371255,99		
			191°22'34"	13,59
3307	358574,06	1371253,31		
			190°26'51"	16,54
3308	358557,79	1371250,31		
			94°56'32"	43,99
3309	358554,00	1371294,14		
			11°0'13"	1,47
3310	358555,44	1371294,42		
			92°36'10"	3,08
3311	358555,30	1371297,5		
			92°40'14"	10,73
3312	358554,80	1371308,22		
			95°12'57"	19,47
3313	358553,03	1371327,61		
			94°23'56"	4,04
3314	358552,72	1371331,64		
			94°13'22"	9,24

Проект по планировке и межевания территории для размещения линейного объекта
 «Разработка проектно-сметной документации на строительство водопроводных сетей с. Елизаветовка,
 Азовского района Ростовской области»

3315	358552,04	1371340,85		
			182°9'58"	6,61
3316	358545,43	1371340,6		
			273°28'48"	93,41
3317	358551,10	1371247,36		
			273°25'0"	4,03
3318	358551,34	1371243,34		
			273°21'51"	472,57
3319	358579,07	1370771,58		
			274°17'42"	2,54
3320	358579,26	1370769,05		
			274°8'45"	7,47
3321	358579,80	1370761,6		
			274°6'7"	2,52
3322	358579,98	1370759,09		
			274°10'32"	204,64
3323	358594,88	1370554,99		
			271°56'48"	24,43
3324	358595,71	1370530,57		
			270°48'38"	21,21
3325	358596,01	1370509,36		
			267°47'26"	15,82
3326	358595,40	1370493,55		
			255°38'31"	79,89
3327	358575,59	1370416,16		
			248°31'57"	4,78
3328	358573,84	1370411,71		
			247°47'24"	193,46
3329	358500,71	1370232,6		
			248°37'46"	0,25
3330	358500,62	1370232,37		
			247°46'54"	9,44
3331	358497,05	1370223,63		
			247°51'53"	2,55
3332	358496,09	1370221,27		
			248°47'25"	16,00
3333	358490,30	1370206,35		
			246°59'45"	87,85
3334	358455,97	1370125,49		
			247°12'27"	98,97
3335	358417,63	1370034,25		
			329°57'53"	7,09
3336	358423,77	1370030,7		
			329°51'50"	3,09
3337	358426,44	1370029,15		
			330°35'4"	1,08
3338	358427,38	1370028,62		

Проект по планировке и межевания территории для размещения линейного объекта
 «Разработка проектно-сметной документации на строительство водопроводных сетей с. Елизаветовка,
 Азовского района Ростовской области»

			329°10'58"	28,17
3339	358451,57	1370014,19		
			330°34'32"	188,61
3340	358615,85	1369921,53		
			330°34'22"	10,30
3086	358624,82	1369916,47		
Внутренний контур 1				
3341	358618,83	1369926,73		
			57°59'41"	0,09
3342	358618,88	1369926,81		
			62°15'34"	8,94
3343	358623,04	1369934,72		
			62°27'34"	1,84
3344	358623,89	1369936,35		
			61°4'16"	10,19
3345	358628,82	1369945,27		
			63°37'24"	5,45
3346	358631,24	1369950,15		
			64°33'17"	2,75
3347	358632,42	1369952,63		
			61°4'46"	7,07
3348	358635,84	1369958,82		
			337°42'34"	1,74
3349	358637,45	1369958,16		
			67°31'42"	2,38
3350	358638,36	1369960,36		
			60°45'46"	7,00
3351	358641,78	1369966,47		
			69°56'44"	6,15
3352	358643,89	1369972,25		
			62°1'22"	14,88
3353	358650,87	1369985,39		
			61°2'40"	15,76
3354	358658,50	1369999,18		
			61°20'45"	6,26
3355	358661,50	1370004,67		
			54°16'9"	13,78
3356	358669,55	1370015,86		
			60°31'8"	23,73
3357	358681,23	1370036,52		
			60°2'20"	14,12
3358	358688,28	1370048,75		
			60°56'16"	7,08
3359	358691,72	1370054,94		
			61°9'16"	7,19
3360	358695,19	1370061,24		
			358°39'8"	0,85

Проект по планировке и межевания территории для размещения линейного объекта
 «Разработка проектно-сметной документации на строительство водопроводных сетей с. Елизаветовка,
 Азовского района Ростовской области»

3361	358696,04	1370061,22		
			62°31'52"	15,31
3362	358703,10	1370074,8		
			63°35'50"	6,32
3363	358705,91	1370080,46		
			62°38'18"	21,87
3364	358715,96	1370099,88		
			154°50'12"	7,31
3365	358709,34	1370102,99		
			143°36'17"	4,35
3366	358705,84	1370105,57		
			151°22'5"	4,22
3367	358702,14	1370107,59		
			151°10'33"	14,75
3368	358689,22	1370114,7		
			61°13'57"	0,58
3369	358689,50	1370115,21		
			71°15'1"	3,45
3370	358690,61	1370118,48		
			153°7'21"	12,30
3371	358679,64	1370124,04		
			150°56'44"	4,53
3372	358675,68	1370126,24		
			153°17'11"	6,90
3373	358669,52	1370129,34		
			154°34'15"	3,61
3374	358666,26	1370130,89		
			152°56'21"	8,26
3375	358658,90	1370134,65		
			148°45'39"	2,14
3376	358657,07	1370135,76		
			156°26'52"	4,25
3377	358653,17	1370137,46		
			151°52'46"	11,86
3378	358642,71	1370143,05		
			241°30'16"	3,19
3379	358641,19	1370140,25		
			151°23'44"	7,79
3380	358634,35	1370143,98		
			152°25'21"	17,71
3381	358618,65	1370152,18		
			148°28'21"	4,70
3382	358614,64	1370154,64		
			153°52'13"	16,48
3383	358599,84	1370161,9		
			152°14'30"	5,58
3384	358594,90	1370164,5		

Проект по планировке и межевания территории для размещения линейного объекта
 «Разработка проектно-сметной документации на строительство водопроводных сетей с. Елизаветовка,
 Азовского района Ростовской области»

			152°59'34"	7,53
3385	358588,19	1370167,92		
			153°2'55"	11,27
3386	358578,14	1370173,03		
			152°44'41"	10,02
3387	358569,23	1370177,62		
			153°36'37"	8,77
3388	358561,37	1370181,52		
			154°5'12"	21,24
3389	358542,27	1370190,8		
			153°27'7"	15,12
3390	358528,74	1370197,56		
			151°14'24"	14,36
3391	358516,15	1370204,47		
			155°59'56"	12,00
3392	358505,19	1370209,35		
			244°18'23"	3,53
3393	358503,66	1370206,17		
			68°59'37"	11,91
3394	358507,93	1370217,29		
			152°34'48"	1,50
3395	358506,60	1370217,98		
			247°57'52"	19,99
3396	358499,10	1370199,45		
			246°11'4"	78,03
3397	358467,59	1370128,06		
			336°57'54"	1,38
3398	358468,86	1370127,52		
			246°59'29"	0,79
3399	358468,55	1370126,79		
			252°1'7"	1,20
3400	358468,18	1370125,65		
			244°38'39"	102,79
3401	358424,16	1370032,76		
			334°53'30"	98,88
3402	358513,70	1369990,8		
			329°17'31"	5,39
3403	358518,33	1369988,05		
			329°12'58"	3,83
3404	358521,62	1369986,09		
			326°57'9"	14,10
3405	358533,44	1369978,4		
			327°34'3"	1,14
3406	358534,40	1369977,79		
			326°35'47"	12,77
3407	358545,06	1369970,76		
			325°26'58"	6,28

Проект по планировке и межевания территории для размещения линейного объекта
 «Разработка проектно-сметной документации на строительство водопроводных сетей с. Елизаветовка,
 Азовского района Ростовской области»

3408	358550,23	1369967,2		
			325°20'42"	23,55
3409	358569,60	1369953,81		
			325°21'22"	8,50
3410	358576,59	1369948,98		
			333°48'21"	1,38
3411	358577,83	1369948,37		
			333°37'55"	6,51
3412	358583,66	1369945,48		
			333°38'38"	4,91
3413	358588,06	1369943,3		
			333°0'22"	5,38
3414	358592,85	1369940,86		
			331°42'7"	15,23
3415	358606,26	1369933,64		
			331°12'6"	14,34
3341	358618,83	1369926,73		
Внутренний контур 2				
3416	358725,14	1370104,24		
			63°16'57"	10,08
3417	358729,67	1370113,24		
			156°47'20"	5,96
3418	358724,19	1370115,59		
			156°48'6"	18,96
3419	358706,76	1370123,06		
			153°45'21"	50,32
3420	358661,63	1370145,31		
			152°21'17"	41,98
3421	358624,44	1370164,79		
			151°30'13"	86,37
3422	358548,53	1370206		
			150°54'25"	41,77
3423	358512,03	1370226,31		
			151°2'10"	2,46
3424	358509,88	1370227,5		
			150°54'7"	10,22
3425	358500,95	1370232,47		
			247°49'32"	9,70
3426	358497,29	1370223,49		
			330°1'7"	10,81
3427	358506,65	1370218,09		
			330°6'28"	1,93
3428	358508,32	1370217,13		
			330°1'22"	41,25
3429	358544,05	1370196,52		
			331°50'57"	86,29
3430	358620,13	1370155,81		

Проект по планировке и межевания территории для размещения линейного объекта
 «Разработка проектно-сметной документации на строительство водопроводных сетей с. Елизаветовка,
 Азовского района Ростовской области»

			332°17'20"	25,93
3431	358643,09	1370143,75		
			332°17'28"	16,13
3432	358657,37	1370136,25		
			333°55'2"	51,54
3433	358703,66	1370113,59		
			336°27'29"	17,30
3434	358719,52	1370106,68		
			336°31'53"	6,13
3416	358725,14	1370104,24		
Внутренний контур 3				
3435	358727,52	1370121,95		
			60°43'11"	17,75
3436	358736,20	1370137,43		
			57°43'57"	12,74
3437	358743,00	1370148,2		
			68°54'33"	5,39
3438	358744,94	1370153,23		
			59°56'9"	18,24
3439	358754,08	1370169,02		
			59°5'3"	14,38
3440	358761,47	1370181,36		
			60°48'32"	16,30
3441	358769,42	1370195,59		
			60°50'9"	7,10
3442	358772,88	1370201,79		
			61°31'52"	28,80
3443	358786,61	1370227,11		
			62°4'24"	19,20
3444	358795,60	1370244,07		
			63°38'38"	4,91
3445	358797,78	1370248,47		
			61°13'52"	13,84
3446	358804,44	1370260,6		
			62°1'2"	4,52
3447	358806,56	1370264,59		
			62°12'31"	18,59
3448	358815,23	1370281,04		
			108°26'6"	0,28
3449	358815,14	1370281,31		
			152°44'29"	4,43
3450	358811,20	1370283,34		
			152°43'44"	8,71
3451	358803,46	1370287,33		
			153°17'59"	5,68
3452	358798,39	1370289,88		
			152°42'51"	8,53

Проект по планировке и межеванию территории для размещения линейного объекта
 «Разработка проектно-сметной документации на строительство водопроводных сетей с. Елизаветовка,
 Азовского района Ростовской области»

3453	358790,81	1370293,79		
			153°34'59"	12,12
3454	358779,96	1370299,18		
			141°23'17"	7,50
3455	358774,10	1370303,86		
			152°9'52"	7,26
3456	358767,68	1370307,25		
			111°3'29"	2,00
3457	358766,96	1370309,12		
			157°55'56"	2,00
3458	358765,11	1370309,87		
			205°41'2"	1,45
3459	358763,80	1370309,24		
			156°28'56"	1,18
3460	358762,72	1370309,71		
			155°19'24"	5,29
3461	358757,91	1370311,92		
			153°19'38"	9,49
3462	358749,43	1370316,18		
			153°12'42"	6,88
3463	358743,29	1370319,28		
			152°34'46"	5,69
3464	358738,24	1370321,9		
			152°24'10"	1,99
3465	358736,48	1370322,82		
			151°12'25"	4,26
3466	358732,75	1370324,87		
			151°0'56"	3,18
3467	358729,97	1370326,41		
			153°40'39"	7,40
3468	358723,34	1370329,69		
			153°30'47"	9,87
3469	358714,51	1370334,09		
			147°38'1"	0,84
3470	358713,80	1370334,54		
			148°46'54"	3,09
3471	358711,16	1370336,14		
			153°26'6"	14,38
3472	358698,30	1370342,57		
			153°7'23"	6,57
3473	358692,44	1370345,54		
			152°8'26"	4,75
3474	358688,24	1370347,76		
			153°51'52"	12,53
3475	358676,99	1370353,28		
			153°22'17"	4,02
3476	358673,40	1370355,08		

Проект по планировке и межевания территории для размещения линейного объекта
 «Разработка проектно-сметной документации на строительство водопроводных сетей с. Елизаветовка,
 Азовского района Ростовской области»

			152°35'33"	11,56
3477	358663,14	1370360,4		
			153°10'13"	12,58
3478	358651,91	1370366,08		
			67°48'4"	7,23
3479	358654,64	1370372,77		
			72°40'34"	3,43
3480	358655,66	1370376,04		
			63°45'32"	3,96
3481	358657,41	1370379,59		
			333°27'33"	10,59
3482	358666,88	1370374,86		
			333°25'23"	21,50
3483	358686,11	1370365,24		
			333°26'6"	15,45
3484	358699,93	1370358,33		
			333°24'42"	32,69
3485	358729,16	1370343,7		
			333°19'22"	18,24
3486	358745,46	1370335,51		
			333°2'56"	41,15
3487	358782,14	1370316,86		
			333°19'20"	20,45
3488	358800,41	1370307,68		
			334°13'51"	10,30
3489	358809,69	1370303,2		
			17°44'41"	7,61
3490	358816,94	1370305,52		
			93°37'24"	44,15
3491	358814,15	1370349,58		
			93°37'58"	98,96
3492	358807,88	1370448,34		
			93°37'33"	48,55
3493	358804,81	1370496,79		
			124°3'45"	14,09
3494	358796,92	1370508,46		
			95°28'26"	44,76
3495	358792,65	1370553,02		
			95°48'11"	4,95
3496	358792,15	1370557,94		
			92°55'13"	19,83
3497	358791,14	1370577,74		
			95°29'23"	7,74
3498	358790,40	1370585,44		
			40°18'51"	0,87
3499	358791,06	1370586		
			93°43'41"	32,30

Проект по планировке и межевания территории для размещения линейного объекта
 «Разработка проектно-сметной документации на строительство водопроводных сетей с. Елизаветовка,
 Азовского района Ростовской области»

3500	358788,96	1370618,23		
			74°15'2"	9,65
3501	358791,58	1370627,52		
			91°2'42"	9,87
3502	358791,40	1370637,39		
			94°34'17"	8,41
3503	358790,73	1370645,77		
			179°11'15"	4,23
3504	358786,50	1370645,83		
			93°48'51"	10,97
3505	358785,77	1370656,78		
			94°5'35"	11,35
3506	358784,96	1370668,1		
			98°44'6"	3,89
3507	358784,37	1370671,94		
			94°59'19"	30,48
3508	358781,72	1370702,3		
			95°43'59"	12,71
3509	358780,45	1370714,95		
			2°14'23"	1,79
3510	358782,24	1370715,02		
			92°35'45"	3,75
3511	358782,07	1370718,77		
			93°42'39"	6,64
3512	358781,64	1370725,4		
			94°8'32"	10,11
3513	358780,91	1370735,48		
			94°12'45"	7,08
3514	358780,39	1370742,54		
			92°8'57"	5,33
3515	358780,19	1370747,87		
			91°25'41"	6,82
3516	358780,02	1370754,69		
			93°15'58"	18,08
3517	358778,99	1370772,74		
			94°26'55"	10,57
3518	358778,17	1370783,28		
			94°20'42"	13,07
3519	358777,18	1370796,31		
			186°5'44"	10,08
3520	358767,16	1370795,24		
			191°45'1"	18,12
3521	358749,42	1370791,55		
			105°52'20"	6,44
3522	358747,66	1370797,74		
			152°39'1"	0,33
3523	358747,37	1370797,89		

Проект по планировке и межевания территории для размещения линейного объекта
 «Разработка проектно-сметной документации на строительство водопроводных сетей с. Елизаветовка,
 Азовского района Ростовской области»

			193°2'51"	7,31
3524	358740,25	1370796,24		
			192°58'46"	8,41
3525	358732,05	1370794,35		
			192°30'12"	38,62
3526	358694,35	1370785,99		
			191°57'35"	13,32
3527	358681,32	1370783,23		
			191°51'29"	15,38
3528	358666,27	1370780,07		
			191°50'47"	15,30
3529	358651,30	1370776,93		
			193°13'45"	8,61
3530	358642,92	1370774,96		
			193°7'22"	9,73
3531	358633,44	1370772,75		
			193°8'28"	5,28
3532	358628,30	1370771,55		
			192°59'41"	1,33
3533	358627,00	1370771,25		
			195°46'40"	7,98
3534	358619,32	1370769,08		
			191°49'5"	3,76
3535	358615,64	1370768,31		
			191°36'0"	13,18
3536	358602,73	1370765,66		
			192°4'0"	12,77
3537	358590,24	1370762,99		
			271°49'17"	16,05
3538	358590,75	1370746,95		
			275°20'25"	16,01
3539	358592,24	1370731,01		
			267°52'59"	16,24
3540	358591,64	1370714,78		
			276°53'19"	14,42
3541	358593,37	1370700,46		
			273°9'34"	15,42
3542	358594,22	1370685,06		
			6°26'30"	0,62
3543	358594,84	1370685,13		
			273°29'17"	9,70
3544	358595,43	1370675,45		
			261°31'7"	1,15
3545	358595,26	1370674,31		
			273°54'59"	4,10
3546	358595,54	1370670,22		
			276°56'4"	2,24

Проект по планировке и межевания территории для размещения линейного объекта
 «Разработка проектно-сметной документации на строительство водопроводных сетей с. Елизаветовка,
 Азовского района Ростовской области»

3547	358595,81	1370668		
			271°17'4"	4,46
3548	358595,91	1370663,54		
			273°17'59"	9,56
3549	358596,46	1370654		
			273°19'42"	9,65
3550	358597,02	1370644,37		
			273°30'13"	0,98
3551	358597,08	1370643,39		
			273°51'3"	4,17
3552	358597,36	1370639,23		
			273°35'1"	14,88
3553	358598,29	1370624,38		
			286°25'46"	0,81
3554	358598,52	1370623,6		
			294°21'45"	2,33
3555	358599,48	1370621,48		
			273°56'3"	19,39
3556	358600,81	1370602,14		
			273°58'36"	13,84
3557	358601,77	1370588,33		
			274°34'51"	3,38
3558	358602,04	1370584,96		
			273°11'14"	8,81
3559	358602,53	1370576,16		
			251°59'46"	2,52
3560	358601,75	1370573,76		
			275°0'46"	17,97
3561	358603,32	1370555,86		
			275°0'25"	4,70
3562	358603,73	1370551,18		
			274°35'9"	5,88
3563	358604,20	1370545,32		
			271°48'5"	3,18
3564	358604,30	1370542,14		
			274°39'59"	15,61
3565	358605,57	1370526,58		
			274°16'49"	4,82
3566	358605,93	1370521,77		
			274°35'6"	24,77
3567	358607,91	1370497,08		
			281°37'31"	7,84
3568	358609,49	1370489,4		
			252°44'27"	18,03
3569	358604,14	1370472,18		
			252°46'42"	19,12
3570	358598,48	1370453,92		

Проект по планировке и межевания территории для размещения линейного объекта
 «Разработка проектно-сметной документации на строительство водопроводных сетей с. Елизаветовка,
 Азовского района Ростовской области»

			252°54'3"	24,56
3571	358591,26	1370430,45		
			249°53'27"	4,65
3572	358589,66	1370426,08		
			254°56'43"	6,28
3573	358588,03	1370420,02		
			251°50'45"	5,17
3574	358586,42	1370415,11		
			253°15'33"	3,96
3575	358585,28	1370411,32		
			250°6'45"	9,23
3576	358582,14	1370402,64		
			250°35'57"	4,88
3577	358580,52	1370398,04		
			248°45'17"	5,74
3578	358578,44	1370392,69		
			248°7'42"	9,07
3579	358575,06	1370384,27		
			248°9'7"	9,08
3580	358571,68	1370375,84		
			250°41'51"	6,47
3581	358569,54	1370369,73		
			240°12'38"	1,59
3582	358568,75	1370368,35		
			248°14'44"	4,53
3583	358567,07	1370364,14		
			245°35'30"	5,35
3584	358564,86	1370359,27		
			157°27'48"	1,59
3585	358563,39	1370359,88		
			247°59'19"	142,74
3586	358509,89	1370227,54		
			332°42'36"	1,77
3587	358511,46	1370226,73		
			68°1'23"	7,27
3588	358514,18	1370233,47		
			267°13'15"	2,06
3589	358514,08	1370231,41		
			267°17'8"	2,32
3590	358513,97	1370229,09		
			334°50'52"	50,80
3591	358559,95	1370207,5		
			334°50'20"	30,67
3592	358587,71	1370194,46		
			332°33'4"	6,38
3593	358593,37	1370191,52		
			333°13'47"	6,24

Проект по планировке и межеванию территории для размещения линейного объекта
 «Разработка проектно-сметной документации на строительство водопроводных сетей с. Елизаветовка,
 Азовского района Ростовской области»

3594	358598,94	1370188,71		
			336°26'5"	1,03
3595	358599,88	1370188,3		
			334°5'44"	7,37
3596	358606,51	1370185,08		
			243°53'17"	5,66
3597	358604,02	1370180		
			332°43'58"	5,11
3598	358608,56	1370177,66		
			60°57'44"	3,32
3599	358610,17	1370180,56		
			333°52'17"	8,22
3600	358617,55	1370176,94		
			252°52'32"	3,87
3601	358616,41	1370173,24		
			334°4'15"	6,45
3602	358622,21	1370170,42		
			62°19'56"	7,67
3603	358625,77	1370177,21		
			332°4'34"	8,86
3604	358633,60	1370173,06		
			248°53'43"	1,22
3605	358633,16	1370171,92		
			333°17'42"	7,32
3606	358639,70	1370168,63		
			60°31'27"	1,06
3607	358640,22	1370169,55		
			332°0'59"	7,22
3608	358646,60	1370166,16		
			241°59'27"	1,06
3609	358646,10	1370165,22		
			331°4'46"	7,07
3610	358652,29	1370161,8		
			63°0'15"	1,19
3611	358652,83	1370162,86		
			332°2'10"	7,14
3612	358659,14	1370159,51		
			317°17'27"	0,71
3613	358659,66	1370159,03		
			240°59'5"	7,11
3614	358656,21	1370152,81		
			302°17'23"	3,63
3615	358658,15	1370149,74		
			330°1'24"	3,98
3616	358661,60	1370147,75		
			340°34'54"	11,79
3617	358672,72	1370143,83		

Проект по планировке и межеванию территории для размещения линейного объекта
 «Разработка проектно-сметной документации на строительство водопроводных сетей с. Елизаветовка,
 Азовского района Ростовской области»

			63°17'53"	7,48
3618	358676,08	1370150,51		
			330°58'28"	9,58
3619	358684,46	1370145,86		
			331°51'51"	4,24
3620	358688,20	1370143,86		
			331°24'53"	9,13
3621	358696,22	1370139,49		
			331°41'58"	10,93
3622	358705,84	1370134,31		
			323°29'9"	7,09
3623	358711,54	1370130,09		
			333°0'23"	17,93
3435	358727,52	1370121,95		
Внутренний контур 4				
3624	358526,88	1371647,63		
			13°17'10"	6,48
3625	358533,19	1371649,12		
			13°24'22"	1,98
3626	358535,12	1371649,58		
			10°28'45"	152,41
3627	358684,99	1371677,3		
			10°15'20"	33,14
3628	358717,60	1371683,2		
			10°15'32"	5,56
3629	358723,07	1371684,19		
			95°4'34"	10,51
3630	358722,14	1371694,66		
			190°41'13"	5,23
3631	358717,00	1371693,69		
			190°45'20"	33,44
3632	358684,15	1371687,45		
			190°25'36"	152,51
3633	358534,16	1371659,85		
			191°13'21"	2,57
3634	358531,64	1371659,35		
			191°14'59"	5,59
3635	358526,16	1371658,26		
			273°52'30"	10,65
3624	358526,88	1371647,63		
Площадь – 40108,91 кв. метра				
Образуемый земельный участок 61:01:0020101:3У27				
3636	358963,15	1370306,9		
			4°51'31"	6,02
3637	358969,15	1370307,41		
			67°5'36"	29,65
3638	358980,69	1370334,72		

Проект по планировке и межевания территории для размещения линейного объекта
 «Разработка проектно-сметной документации на строительство водопроводных сетей с. Елизаветовка,
 Азовского района Ростовской области»

			70°1'41"	53,52
3639	358998,97	1370385,02		
			72°52'51"	43,52
3640	359011,78	1370426,61		
			75°21'55"	22,28
3641	359017,41	1370448,17		
			78°35'58"	14,87
3642	359020,35	1370462,75		
			82°48'3"	4,79
3643	359020,95	1370467,5		
			159°40'10"	2,68
3644	359018,44	1370468,43		
			96°40'6"	4,82
3645	359017,88	1370473,22		
			6°48'49"	3,88
3646	359021,73	1370473,68		
			83°57'17"	51,75
3647	359027,18	1370525,14		
			87°44'23"	40,82
3648	359028,79	1370565,93		
			91°28'26"	60,65
3649	359027,23	1370626,56		
			94°0'13"	64,60
3650	359022,72	1370691		
			94°2'36"	169,91
3651	359010,74	1370860,49		
			153°26'6"	0,60
3652	359010,20	1370860,76		
			180°19'6"	1,80
3653	359008,40	1370860,75		
			94°15'42"	10,90
3654	359007,59	1370871,62		
			44°43'57"	3,03
3655	359009,74	1370873,75		
			94°7'34"	442,13
3656	358977,93	1371314,73		
			94°9'26"	4,00
3657	358977,64	1371318,72		
			94°7'32"	375,87
3658	358950,60	1371693,62		
			4°32'7"	9,99
3659	358960,56	1371694,41		
			274°7'35"	821,05
3660	359019,64	1370875,49		
			350°49'1"	4,39
3661	359023,97	1370874,79		
			276°0'12"	10,33

Проект по планировке и межевания территории для размещения линейного объекта
 «Разработка проектно-сметной документации на строительство водопроводных сетей с. Елизаветовка,
 Азовского района Ростовской области»

3662	359025,05	1370864,52		
			195°13'5"	2,70
3663	359022,44	1370863,81		
			208°23'35"	2,10
3664	359020,59	1370862,81		
			274°26'51"	2,71
3665	359020,80	1370860,11		
			274°2'31"	168,83
3666	359032,70	1370691,7		
			273°59'56"	64,82
3667	359037,22	1370627,04		
			271°28'46"	61,20
3668	359038,80	1370565,86		
			267°44'2"	41,47
3669	359037,16	1370524,42		
			263°58'15"	13,23
3069	359035,77	1370511,26		
			4°46'55"	20,99
3068	359056,69	1370513,01		
			95°21'16"	11,04
3670	359055,66	1370524		
			93°24'44"	3,70
3671	359055,44	1370527,69		
			95°0'52"	9,50
3672	359054,61	1370537,15		
			95°43'25"	17,75
3673	359052,84	1370554,81		
			73°32'24"	0,92
3674	359053,10	1370555,69		
			93°5'10"	17,28
3675	359052,17	1370572,94		
			95°17'25"	3,25
3676	359051,87	1370576,18		
			93°28'35"	6,43
3677	359051,48	1370582,6		
			97°3'33"	4,31
3678	359050,95	1370586,88		
			94°5'54"	13,01
3679	359050,02	1370599,86		
			91°39'18"	12,47
3680	359049,66	1370612,32		
			94°11'23"	9,03
3681	359049,00	1370621,33		
			100°1'31"	3,85
3682	359048,33	1370625,12		
			93°45'39"	18,60
3683	359047,11	1370643,68		

Проект по планировке и межевания территории для размещения линейного объекта
 «Разработка проектно-сметной документации на строительство водопроводных сетей с. Елизаветовка,
 Азовского района Ростовской области»

			7°7'31"	2,82
3684	359049,91	1370644,03		
			96°24'45"	40,38
3685	359045,40	1370684,16		
			96°24'36"	41,83
3686	359040,73	1370725,73		
			9°51'29"	3,10
3687	359043,78	1370726,26		
			96°53'53"	33,47
3688	359039,76	1370759,49		
			94°32'16"	0,63
3689	359039,71	1370760,12		
			183°8'11"	0,73
3690	359038,98	1370760,08		
			90°47'25"	2,90
3691	359038,94	1370762,98		
			93°17'35"	34,30
3692	359036,97	1370797,22		
			97°51'36"	20,99
3693	359034,10	1370818,01		
			93°9'56"	42,01
3694	359031,78	1370859,96		
			90°58'18"	31,84
3695	359031,24	1370891,8		
			93°53'14"	14,60
3696	359030,25	1370906,37		
			94°7'32"	5,14
3697	359029,88	1370911,5		
			94°44'1"	11,03
3698	359028,97	1370922,49		
			93°22'55"	13,05
3699	359028,20	1370935,52		
			103°7'0"	1,06
3700	359027,96	1370936,55		
			87°53'25"	1,90
3701	359028,03	1370938,45		
			94°43'39"	17,11
3702	359026,62	1370955,5		
			95°18'4"	6,82
3703	359025,99	1370962,29		
			95°46'28"	3,58
3704	359025,63	1370965,85		
			92°58'31"	15,99
3705	359024,80	1370981,82		
			190°29'30"	1,10
3706	359023,72	1370981,62		
			90°45'33"	27,17

Проект по планировке и межевания территории для размещения линейного объекта
 «Разработка проектно-сметной документации на строительство водопроводных сетей с. Елизаветовка,
 Азовского района Ростовской области»

3707	359023,36	1371008,79		
			92°34'22"	7,80
3708	359023,01	1371016,58		
			94°44'51"	2,90
3709	359022,77	1371019,47		
			92°33'50"	4,69
3710	359022,56	1371024,16		
			141°20'25"	0,58
3711	359022,11	1371024,52		
			93°16'19"	26,28
3712	359020,61	1371050,76		
			93°4'24"	4,48
3713	359020,37	1371055,23		
			93°5'53"	11,66
3714	359019,74	1371066,87		
			95°3'23"	20,65
3715	359017,92	1371087,44		
			98°40'24"	1,19
3716	359017,74	1371088,62		
			93°55'15"	3,22
3717	359017,52	1371091,83		
			96°47'15"	7,78
3718	359016,60	1371099,56		
			96°36'0"	4,87
3719	359016,04	1371104,4		
			93°59'6"	138,72
3720	359006,40	1371242,78		
			94°7'3"	24,37
3721	359004,65	1371267,09		
			93°53'53"	5,00
3722	359004,31	1371272,08		
			95°10'16"	4,44
3723	359003,91	1371276,5		
			92°13'8"	9,56
3724	359003,54	1371286,05		
			10°27'36"	1,98
3725	359005,49	1371286,41		
			92°49'38"	0,81
3726	359005,45	1371287,22		
			95°36'29"	68,87
3727	358998,72	1371355,76		
			115°36'44"	2,15
3728	358997,79	1371357,7		
			95°10'49"	10,85
3729	358996,81	1371368,51		
			94°24'38"	14,95
3730	358995,66	1371383,42		

Проект по планировке и межевания территории для размещения линейного объекта
 «Разработка проектно-сметной документации на строительство водопроводных сетей с. Елизаветовка,
 Азовского района Ростовской области»

			97°12'22"	0,88
3731	358995,55	1371384,29		
			94°6'14"	13,41
3732	358994,59	1371397,67		
			86°49'42"	3,98
3733	358994,81	1371401,64		
			95°23'52"	10,21
3734	358993,85	1371411,8		
			94°39'41"	12,55
3735	358992,83	1371424,31		
			198°8'18"	0,61
3736	358992,25	1371424,12		
			98°30'43"	1,49
3737	358992,03	1371425,59		
			94°9'35"	4,96
3738	358991,67	1371430,54		
			95°23'57"	11,16
3739	358990,62	1371441,65		
			8°35'2"	0,54
3740	358991,15	1371441,73		
			93°24'56"	13,76
3741	358990,33	1371455,47		
			95°15'3"	10,16
3742	358989,40	1371465,59		
			126°16'46"	4,85
3743	358986,53	1371469,5		
			92°25'58"	62,67
3744	358983,87	1371532,11		
			94°49'58"	21,37
3745	358982,07	1371553,4		
			93°51'42"	4,01
3746	358981,80	1371557,4		
			93°4'21"	17,73
3747	358980,85	1371575,1		
			96°37'11"	18,56
3748	358978,71	1371593,54		
			95°3'18"	4,09
3749	358978,35	1371597,61		
			94°31'53"	12,28
3750	358977,38	1371609,85		
			95°23'0"	5,22
3751	358976,89	1371615,05		
			95°39'51"	24,52
3752	358974,47	1371639,45		
			161°22'32"	1,91
3753	358972,66	1371640,06		
			94°51'6"	22,23

Проект по планировке и межевания территории для размещения линейного объекта
 «Разработка проектно-сметной документации на строительство водопроводных сетей с. Елизаветовка,
 Азовского района Ростовской области»

3754	358970,78	1371662,21		
			94°50'39"	4,14
3755	358970,43	1371666,34		
			97°48'43"	26,49
3756	358966,83	1371692,58		
			93°46'53"	25,48
3757	358965,15	1371718		
			188°47'0"	12,90
3758	358952,40	1371716,03		
			94°29'24"	8,69
3759	358951,72	1371724,69		
			94°26'55"	10,57
3760	358950,90	1371735,23		
			191°1'48"	11,24
3761	358939,87	1371733,08		
			280°47'4"	0,21
3762	358939,91	1371732,87		
			9°31'21"	11,00
3763	358950,76	1371734,69		
			274°54'21"	10,06
3764	358951,62	1371724,67		
			189°48'17"	9,63
3765	358942,13	1371723,03		
			273°46'6"	56,60
3766	358945,85	1371666,55		
			273°45'39"	55,80
3767	358949,51	1371610,87		
			274°21'19"	49,38
3768	358953,26	1371561,63		
			274°41'38"	34,09
3769	358956,05	1371527,65		
			272°48'43"	36,28
3770	358957,83	1371491,41		
			272°47'34"	58,29
3771	358960,67	1371433,19		
			277°22'26"	7,71
3772	358961,66	1371425,54		
			277°25'7"	38,26
3773	358966,60	1371387,6		
			274°57'36"	5,09
3774	358967,04	1371382,53		
			274°58'58"	38,46
3775	358970,38	1371344,22		
			195°36'16"	100,60
3776	358873,49	1371317,16		
			141°30'35"	10,04
3777	358865,63	1371323,41		

Проект по планировке и межевания территории для размещения линейного объекта
 «Разработка проектно-сметной документации на строительство водопроводных сетей с. Елизаветовка,
 Азовского района Ростовской области»

			193°41'31"	16,94
3778	358849,17	1371319,4		
			193°5'18"	27,56
3779	358822,33	1371313,16		
			192°39'25"	18,94
3780	358803,85	1371309,01		
			192°1'1"	6,68
3781	358797,32	1371307,62		
			192°45'41"	22,45
3782	358775,42	1371302,66		
			174°24'46"	1,85
3783	358773,58	1371302,84		
			181°39'59"	11,00
3784	358762,58	1371302,52		
			97°17'17"	22,70
3785	358759,70	1371325,04		
			274°7'48"	42,35
3786	358762,75	1371282,8		
			273°40'11"	4,22
3787	358763,02	1371278,59		
			273°55'19"	458,50
3788	358794,38	1370821,16		
			274°23'40"	10,18
3789	358795,16	1370811,01		
			273°44'36"	312,18
3790	358815,54	1370499,5		
			272°17'6"	166,79
3791	358822,19	1370332,84		
			348°42'55"	8,99
3792	358831,01	1370331,08		
			90°32'39"	6,32
3793	358830,95	1370337,4		
			90°47'18"	20,35
3794	358830,67	1370357,75		
			90°46'35"	39,85
3795	358830,13	1370397,6		
			90°47'22"	57,36
3796	358829,34	1370454,95		
			117°58'11"	20,98
3797	358819,50	1370473,48		
			90°11'28"	77,98
3798	358819,24	1370551,46		
			84°12'16"	40,90
3799	358823,37	1370592,15		
			97°18'24"	45,84
3800	358817,54	1370637,62		
			92°50'52"	44,69

Проект по планировке и межевания территории для размещения линейного объекта
 «Разработка проектно-сметной документации на строительство водопроводных сетей с. Елизаветовка,
 Азовского района Ростовской области»

3801	358815,32	1370682,25		
			95°52'42"	21,77
3802	358813,09	1370703,91		
			93°53'12"	3,69
3803	358812,84	1370707,59		
			93°6'46"	17,50
3804	358811,89	1370725,06		
			93°19'21"	23,64
3805	358810,52	1370748,66		
			92°9'32"	4,51
3806	358810,35	1370753,17		
			93°28'36"	14,68
3807	358809,46	1370767,82		
			94°29'6"	40,79
3808	358806,27	1370808,49		
			13°7'53"	121,62
3809	358924,71	1370836,12		
			11°43'4"	15,71
3810	358940,09	1370839,31		
			11°52'16"	10,01
3811	358949,89	1370841,37		
			12°9'34"	25,40
3812	358974,72	1370846,72		
			9°45'53"	4,36
3813	358979,02	1370847,46		
			9°53'34"	10,07
3814	358988,94	1370849,19		
			359°29'29"	11,26
3815	359000,20	1370849,09		
			273°16'47"	10,84
3816	359000,82	1370838,27		
			273°17'17"	10,29
3817	359001,41	1370828		
			273°30'28"	22,39
3818	359002,78	1370805,65		
			276°0'2"	27,55
3819	359005,66	1370778,25		
			274°25'49"	150,43
3820	359017,28	1370628,27		
			268°28'9"	13,47
3821	359016,92	1370614,8		
			270°11'49"	2,91
3822	359016,93	1370611,89		
			269°6'55"	12,30
3823	359016,74	1370599,59		
			271°6'1"	56,77
3824	359017,83	1370542,83		

Проект по планировке и межеванию территории для размещения линейного объекта
 «Разработка проектно-сметной документации на строительство водопроводных сетей с. Елизаветовка,
 Азовского района Ростовской области»

			265°23'52"	35,39
3825	359014,99	1370507,55		
			265°1'21"	31,35
3826	359012,27	1370476,32		
			266°58'7"	28,93
3827	359010,74	1370447,43		
			357°37'13"	3,85
3828	359014,59	1370447,27		
			252°10'6"	22,53
3829	359007,69	1370425,82		
			261°46'4"	2,37
3830	359007,35	1370423,47		
			251°59'43"	17,70
3831	359001,88	1370406,64		
			252°0'23"	24,63
3832	358994,27	1370383,21		
			252°17'44"	30,52
3833	358984,99	1370354,14		
			252°51'45"	7,26
3834	358982,85	1370347,2		
			244°55'37"	12,88
3835	358977,39	1370335,53		
			243°35'10"	13,58
3836	358971,35	1370323,37		
			243°37'32"	16,14
3837	358964,18	1370308,91		
			242°52'4"	2,26
3636	358963,15	1370306,9		
Внутренний контур 1				
3838	358802,84	1370837,57		
			13°1'57"	102,17
3839	358902,38	1370860,61		
			12°3'39"	23,50
3840	358925,36	1370865,52		
			277°28'18"	0,62
3841	358925,44	1370864,91		
			10°57'52"	23,08
3842	358948,10	1370869,3		
			13°34'42"	29,73
3843	358977,00	1370876,28		
			12°47'36"	13,86
3844	358990,52	1370879,35		
			13°0'29"	6,49
3845	358996,84	1370880,81		
			12°2'34"	1,53
3846	358998,34	1370881,13		
			90°0'0"	0,03

Проект по планировке и межевания территории для размещения линейного объекта
 «Разработка проектно-сметной документации на строительство водопроводных сетей с. Елизаветовка,
 Азовского района Ростовской области»

3847	358998,34	1370881,16		
			92°28'51"	11,09
3848	358997,86	1370892,24		
			93°51'56"	3,71
3849	358997,61	1370895,94		
			93°20'58"	27,39
3850	358996,01	1370923,28		
			93°14'25"	48,48
3851	358993,27	1370971,68		
			93°9'11"	14,18
3852	358992,49	1370985,84		
			92°41'20"	28,35
3853	358991,16	1371014,16		
			94°14'15"	21,25
3854	358989,59	1371035,35		
			99°23'28"	7,91
3855	358988,30	1371043,15		
			83°55'27"	6,71
3856	358989,01	1371049,82		
			93°31'37"	5,04
3857	358988,70	1371054,85		
			89°37'55"	4,67
3858	358988,73	1371059,52		
			92°11'45"	3,13
3859	358988,61	1371062,65		
			91°55'43"	2,97
3860	358988,51	1371065,62		
			93°21'21"	15,55
3861	358987,60	1371081,14		
			90°0'0"	0,93
3862	358987,60	1371082,07		
			93°16'20"	20,67
3863	358986,42	1371102,71		
			98°2'30"	4,57
3864	358985,78	1371107,24		
			94°44'24"	30,01
3865	358983,30	1371137,15		
			94°1'28"	3,99
3866	358983,02	1371141,13		
			94°34'3"	10,42
3867	358982,19	1371151,52		
			194°15'53"	0,61
3868	358981,60	1371151,37		
			94°5'59"	17,48
3869	358980,35	1371168,81		
			94°10'50"	6,04
3870	358979,91	1371174,83		

Проект по планировке и межеванию территории для размещения линейного объекта
 «Разработка проектно-сметной документации на строительство водопроводных сетей с. Елизаветовка,
 Азовского района Ростовской области»

			94°36'57"	5,47
3871	358979,47	1371180,28		
			92°8'1"	8,60
3872	358979,15	1371188,87		
			103°28'30"	3,22
3873	358978,40	1371192		
			94°52'41"	21,64
3874	358976,56	1371213,56		
			93°41'29"	4,35
3875	358976,28	1371217,9		
			93°58'49"	17,43
3876	358975,07	1371235,29		
			99°37'51"	6,16
3877	358974,04	1371241,36		
			94°1'56"	14,51
3878	358973,02	1371255,83		
			93°48'23"	14,46
3879	358972,06	1371270,26		
			93°45'39"	50,77
3880	358968,73	1371320,92		
			187°15'43"	15,59
3881	358953,27	1371318,95		
			193°9'45"	93,67
3882	358862,06	1371297,62		
			192°46'5"	11,18
3883	358851,16	1371295,15		
			192°42'38"	20,54
3884	358831,12	1371290,63		
			193°29'22"	21,09
3885	358810,61	1371285,71		
			191°56'57"	20,58
3886	358790,48	1371281,45		
			197°22'42"	5,66
3887	358785,08	1371279,76		
			190°22'42"	9,77
3888	358775,47	1371278		
			275°32'48"	13,55
3889	358776,78	1371264,51		
			275°39'39"	4,56
3890	358777,23	1371259,97		
			274°21'26"	25,40
3891	358779,16	1371234,64		
			272°54'6"	14,62
3892	358779,90	1371220,04		
			273°58'34"	4,47
3893	358780,21	1371215,58		
			272°9'1"	5,86

Проект по планировке и межевания территории для размещения линейного объекта
 «Разработка проектно-сметной документации на строительство водопроводных сетей с. Елизаветовка,
 Азовского района Ростовской области»

3894	358780,43	1371209,72		
			272°41'18"	10,02
3895	358780,90	1371199,71		
			272°56'31"	28,84
3896	358782,38	1371170,91		
			272°36'10"	4,18
3897	358782,57	1371166,73		
			272°21'8"	11,94
3898	358783,06	1371154,8		
			276°59'56"	3,94
3899	358783,54	1371150,89		
			272°44'54"	5,01
3900	358783,78	1371145,89		
			270°48'42"	17,65
3901	358784,03	1371128,24		
			274°10'56"	23,72
3902	358785,76	1371104,58		
			273°37'57"	68,35
3903	358790,09	1371036,37		
			273°23'50"	39,49
3904	358792,43	1370996,95		
			265°4'14"	8,03
3905	358791,74	1370988,95		
			273°11'27"	14,73
3906	358792,56	1370974,24		
			278°35'12"	3,55
3907	358793,09	1370970,73		
			273°34'26"	13,32
3908	358793,92	1370957,44		
			275°22'20"	4,38
3909	358794,33	1370953,08		
			273°39'52"	4,07
3910	358794,59	1370949,02		
			274°38'55"	22,70
3911	358796,43	1370926,39		
			274°18'55"	42,13
3912	358799,60	1370884,38		
			273°57'35"	46,92
3838	358802,84	1370837,57		
Площадь – 46699,32 кв. метра				
Образуемый земельный участок 61:01:0020101:3У28				
3914	358769,14	1371339,64		
			9°27'45"	2,80
3915	358771,90	1371340,1		
			95°9'34"	4,45
3916	358771,50	1371344,53		
			84°34'24"	2,01

Проект по планировке и межевания территории для размещения линейного объекта
 «Разработка проектно-сметной документации на строительство водопроводных сетей с. Елизаветовка,
 Азовского района Ростовской области»

3917	358771,69	1371346,53		
			94°48'43"	6,91
3918	358771,11	1371353,42		
			92°22'18"	16,67
3919	358770,42	1371370,08		
			93°36'22"	16,85
3920	358769,36	1371386,9		
			93°56'32"	26,47
3921	358767,54	1371413,31		
			95°7'3"	4,04
3922	358767,18	1371417,33		
			94°7'49"	10,97
3923	358766,39	1371428,27		
			93°59'49"	2,30
3924	358766,23	1371430,56		
			95°5'3"	88,81
3925	358758,36	1371519,02		
			94°16'20"	22,55
3926	358756,68	1371541,51		
			93°59'15"	11,22
3927	358755,90	1371552,7		
			94°55'38"	4,08
3928	358755,55	1371556,76		
			91°15'43"	2,27
3929	358755,50	1371559,03		
			93°2'46"	16,37
3930	358754,63	1371575,38		
			93°58'14"	20,22
3931	358753,23	1371595,55		
			93°58'21"	20,21
3932	358751,83	1371615,71		
			94°4'54"	20,23
3933	358750,39	1371635,89		
			94°1'16"	20,25
3934	358748,97	1371656,09		
			94°1'23"	31,93
3935	358746,73	1371687,94		
			190°48'27"	13,87
3936	358733,11	1371685,34		
			188°7'49"	0,07
3937	358733,04	1371685,33		
			275°46'9"	22,48
3938	358735,30	1371662,96		
			274°7'48"	325,76
3913	358758,76	1371338,05		
			8°42'32"	10,50
3914	358769,14	1371339,64		

Проект по планировке и межевания территории для размещения линейного объекта
«Разработка проектно-сметной документации на строительство водопроводных сетей с. Елизаветовка,
Азовского района Ростовской области»

Площадь – 4645,84 кв. метра				
Образуемый земельный участок 61:01:0600024:3У9				
3940	358939,19	1371736,08		
			102°43'44"	8,08
3941	358937,41	1371743,96		
			198°11'36"	7,49
3942	358930,29	1371741,62		
			191°8'8"	103,66
3943	358828,58	1371721,6		
			191°8'32"	95,06
3944	358735,31	1371703,23		
			194°9'8"	3,60
3945	358731,82	1371702,35		
			274°0'40"	6,00
3939	358732,24	1371696,36		
			10°51'53"	210,73
3940	358939,19	1371736,08		
Площадь – 1402,18 кв. метра				
Образуемый земельный участок 61:01:0600024:3У10				
3760	358950,90	1371735,23		
			94°29'58"	3,06
3946	358950,66	1371738,28		
			190°51'28"	11,68
3940	358939,19	1371736,08		
			282°46'17"	3,08
3761	358939,87	1371733,08		
			11°1'48"	11,24
3760	358950,90	1371735,23		
Площадь – 35,03 кв. метра				
Образуемый земельный участок 61:01:0600024:3У11				
3757	358965,15	1371718		
			93°28'6"	0,66
3947	358965,11	1371718,66		
			188°49'35"	4,89
3948	358960,28	1371717,91		
			90°45'43"	30,08
3949	358959,88	1371747,99		
			183°44'18"	20,09
3950	358939,83	1371746,68		
			228°20'26"	3,64
3941	358937,41	1371743,96		
			282°43'44"	8,08
3940	358939,19	1371736,08		
			10°51'28"	11,68
3946	358950,66	1371738,28		
			274°29'58"	3,06
3760	358950,90	1371735,23		

Проект по планировке и межевания территории для размещения линейного объекта
«Разработка проектно-сметной документации на строительство водопроводных сетей с. Елизаветовка,
Азовского района Ростовской области»

			274°28'2"	19,26
3758	358952,40	1371716,03		
			8°47'0"	12,90
3757	358965,15	1371718		
Площадь – 399,07 кв. метра				
Образуемый земельный участок 61:01:0020101:3У29				
3952	358373,53	1371638,64		
			92°52'1"	20,00
3953	358372,53	1371658,61		
			187°53'23"	29,65
3956	358343,16	1371654,54		
			247°23'9"	23,69
3955	358334,05	1371632,67		
			8°35'56"	39,93
3952	358373,53	1371638,64		
Площадь – 699,81 кв. метра				
Образуемый земельный участок 61:01:0020101:3У30				
3955	358334,05	1371632,67		
			67°23'9"	23,69
3956	358343,16	1371654,54		
			187°41'46"	0,37
3958	358342,79	1371654,49		
			246°44'41"	23,86
3957	358333,37	1371632,57		
			8°21'58"	0,69
3955	358334,05	1371632,67		
Площадь – 10,8 кв. метра				
Образуемый земельный участок 61:01:0600024:3У12				
3957	358333,37	1371632,57		
			66°44'41"	23,86
3958	358342,79	1371654,49		
			187°53'30"	20,03
3954	358322,95	1371651,74		
			274°59'43"	20,56
3951	358324,74	1371631,26		
			8°37'53"	8,73
3957	358333,37	1371632,57		
Площадь – 294,04 кв. метра				
Образуемый земельный участок 61:01:0020101:3У31				
3960	358328,09	1371623,69		
			36°24'32"	3,98
3961	358331,29	1371626,05		
			67°22'5"	7,17
3955	358334,05	1371632,67		
			188°21'58"	0,69
3957	358333,37	1371632,57		
			246°46'11"	7,07

Проект по планировке и межевания территории для размещения линейного объекта
 «Разработка проектно-сметной документации на строительство водопроводных сетей с. Елизаветовка,
 Азовского района Ростовской области»

3962	358330,58	1371626,07		
			216°21'32"	3,81
3963	358327,51	1371623,81		
			320°54'23"	0,41
3959	358327,83	1371623,55		
			28°18'3"	0,30
3960	358328,09	1371623,69		
Площадь – 6,21 кв. метра				
Образуемый земельный участок 61:01:0600024:3У13				
3962	358330,58	1371626,07		
			66°46'11"	7,07
3957	358333,37	1371632,57		
			188°37'53"	8,73
3951	358324,74	1371631,26		
			188°45'15"	5,45
3964	358319,35	1371630,43		
			320°56'55"	10,51
3963	358327,51	1371623,81		
			36°21'32"	3,81
3962	358330,58	1371626,07		
Площадь – 62,01 кв. метра				
Образуемый земельный участок 61:01:0020101:3У32				
3966	358318,28	1371610,88		
			68°59'1"	3,93
3967	358319,69	1371614,55		
			57°12'24"	3,54
3968	358321,61	1371617,53		
			48°24'45"	4,16
3969	358324,37	1371620,64		
			41°31'55"	2,81
3970	358326,47	1371622,5		
			216°27'54"	4,53
3971	358322,83	1371619,81		
			237°12'47"	8,62
3972	358318,16	1371612,56		
			270°38'12"	2,70
3965	358318,19	1371609,86		
			84°57'28"	1,02
3966	358318,28	1371610,88		
Площадь – 4,62 кв. метра				
Образуемый земельный участок 61:01:0600024:3У14				
3974	358317,45	1371612,58		
			57°12'47"	8,62
3975	358322,12	1371619,83		
			36°26'33"	6,70
3963	358327,51	1371623,81		
			140°56'55"	10,51

Проект по планировке и межевания территории для размещения линейного объекта
 «Разработка проектно-сметной документации на строительство водопроводных сетей с. Елизаветовка,
 Азовского района Ростовской области»

3964	358319,35	1371630,43		
			247°4'25"	7,19
3976	358316,55	1371623,81		
			186°56'32"	8,94
3977	358307,68	1371622,73		
			271°2'40"	56,52
3978	358308,71	1371566,22		
			350°13'59"	10,20
3973	358318,76	1371564,49		
			91°33'38"	48,11
3974	358317,45	1371612,58		
Площадь – 649,21 кв. метра				
Образуемый земельный участок 61:01:0020101:3У33				
3979	358318,64	1371574,36		
			91°37'44"	12,67
3980	358318,28	1371587,02		
			91°9'43"	19,23
3981	358317,89	1371606,25		
			85°14'59"	3,62
3965	358318,19	1371609,86		
			90°38'12"	2,70
3972	358318,16	1371612,56		
			57°12'47"	8,62
3971	358322,83	1371619,81		
			36°27'54"	4,53
3970	358326,47	1371622,5		
			41°13'54"	1,18
3982	358327,36	1371623,28		
			29°52'34"	0,54
3959	358327,83	1371623,55		
			140°54'23"	0,41
3963	358327,51	1371623,81		
			216°26'33"	6,70
3975	358322,12	1371619,83		
			237°12'47"	8,62
3974	358317,45	1371612,58		
			271°33'38"	48,11
3973	358318,76	1371564,49		
			90°41'48"	9,87
3979	358318,64	1371574,36		
Площадь – 17,91 кв. метра				
Образуемый земельный участок 61:01:0020101:3У34				
3983	358382,60	1370479,41		
			70°48'52"	14,24
3984	358387,28	1370492,86		
			93°12'35"	32,15
3985	358385,48	1370524,96		

Проект по планировке и межевания территории для размещения линейного объекта
 «Разработка проектно-сметной документации на строительство водопроводных сетей с. Елизаветовка,
 Азовского района Ростовской области»

			95°24'7"	43,76
3986	358381,36	1370568,53		
			93°53'17"	43,80
3987	358378,39	1370612,23		
			100°20'56"	5,85
3988	358377,34	1370617,98		
			98°19'50"	16,98
3989	358374,88	1370634,78		
			98°12'58"	3,78
3990	358374,34	1370638,52		
			92°18'31"	6,46
3991	358374,08	1370644,97		
			96°56'54"	8,84
3992	358373,01	1370653,75		
			96°2'47"	12,06
3993	358371,74	1370665,74		
			89°33'56"	7,91
3994	358371,80	1370673,65		
			98°51'4"	4,16
3995	358371,16	1370677,76		
			96°45'52"	11,04
3996	358369,86	1370688,72		
			79°18'42"	3,07
3997	358370,43	1370691,74		
			36°2'43"	2,36
3998	358372,34	1370693,13		
			16°47'57"	16,50
3999	358388,14	1370697,9		
			16°31'9"	9,74
4000	358397,48	1370700,67		
			16°24'35"	6,44
4001	358403,66	1370702,49		
			17°46'54"	4,16
4002	358407,62	1370703,76		
			13°52'40"	5,25
4003	358412,72	1370705,02		
			15°58'37"	10,03
4004	358422,36	1370707,78		
			13°18'32"	16,81
4005	358438,72	1370711,65		
			15°3'25"	20,02
4006	358458,05	1370716,85		
			26°35'26"	10,14
4007	358467,12	1370721,39		
			14°43'33"	21,36
4008	358487,78	1370726,82		
			14°42'21"	17,65

Проект по планировке и межевания территории для размещения линейного объекта
 «Разработка проектно-сметной документации на строительство водопроводных сетей с. Елизаветовка,
 Азовского района Ростовской области»

4009	358504,85	1370731,3		
			318°7'20"	0,39
4010	358505,14	1370731,04		
			15°48'1"	63,43
4011	358566,17	1370748,31		
			274°1'4"	59,38
4012	358570,33	1370689,08		
			274°12'31"	16,62
4013	358571,55	1370672,5		
			271°13'8"	0,94
4014	358571,57	1370671,56		
			273°44'23"	3,07
4015	358571,77	1370668,5		
			273°54'51"	3,81
4016	358572,03	1370664,7		
			274°25'38"	3,11
4017	358572,27	1370661,6		
			274°56'6"	5,00
4018	358572,70	1370656,62		
			273°42'2"	12,09
4019	358573,48	1370644,56		
			3°55'30"	4,82
4020	358578,29	1370644,89		
			94°10'30"	110,85
4021	358570,22	1370755,45		
			173°35'49"	5,02
4022	358565,23	1370756,01		
			94°38'43"	6,42
4023	358564,71	1370762,41		
			103°53'50"	1,00
4024	358564,47	1370763,38		
			102°36'31"	0,78
4025	358564,30	1370764,14		
			98°46'41"	4,13
4026	358563,67	1370768,22		
			15°36'55"	5,72
4027	358569,18	1370769,76		
			94°11'15"	6,03
4028	358568,74	1370775,77		
			93°21'18"	463,58
4029	358541,61	1371238,56		
			93°18'7"	1,04
4030	358541,55	1371239,6		
			93°28'6"	4,30
4031	358541,29	1371243,89		
			93°28'54"	147,87
4032	358532,31	1371391,49		

Проект по планировке и межевания территории для размещения линейного объекта
 «Разработка проектно-сметной документации на строительство водопроводных сетей с. Елизаветовка,
 Азовского района Ростовской области»

			93°28'12"	10,74
4033	358531,66	1371402,21		
			93°28'58"	236,56
4034	358517,29	1371638,33		
			93°36'14"	7,80
4035	358516,80	1371646,11		
			93°28'6"	2,31
4036	358516,66	1371648,42		
			93°31'30"	7,64
4037	358516,19	1371656,05		
			93°32'49"	2,42
4038	358516,04	1371658,47		
			93°33'9"	107,17
4039	358509,40	1371765,43		
			187°20'4"	2,04
4040	358507,38	1371765,17		
			274°44'10"	29,31
4041	358509,80	1371735,96		
			274°31'24"	4,95
4042	358510,19	1371731,03		
			273°38'51"	24,68
4043	358511,76	1371706,4		
			189°27'45"	3,77
4044	358508,04	1371705,78		
			273°47'20"	43,74
4045	358510,93	1371662,14		
			190°25'4"	93,07
4046	358419,39	1371645,31		
			188°2'40"	17,01
4047	358402,55	1371642,93		
			188°14'46"	18,20
4048	358384,54	1371640,32		
			187°57'45"	11,12
4049	358373,53	1371638,78		
			180°0'0"	0,01
4050	358373,52	1371638,78		
			274°5'9"	0,14
3952	358373,53	1371638,64		
			188°35'56"	39,93
3955	358334,05	1371632,67		
			247°22'5"	7,17
3961	358331,29	1371626,05		
			216°24'32"	3,98
3960	358328,09	1371623,69		
			29°21'28"	3,12
4051	358330,81	1371625,22		
			10°25'30"	36,70

Проект по планировке и межевания территории для размещения линейного объекта
 «Разработка проектно-сметной документации на строительство водопроводных сетей с. Елизаветовка,
 Азовского района Ростовской области»

4052	358366,90	1371631,86		
			9°27'34"	122,55
4053	358487,78	1371652		
			8°6'26"	24,75
4054	358512,28	1371655,49		
			8°7'49"	3,82
4055	358516,06	1371656,03		
			273°34'9"	9,96
4056	358516,68	1371646,09		
			189°25'26"	2,44
4057	358514,27	1371645,69		
			189°25'48"	26,18
4058	358488,44	1371641,4		
			189°14'32"	122,35
4059	358367,68	1371621,75		
			190°13'5"	31,29
4060	358336,89	1371616,2		
			190°15'31"	3,31
4061	358333,63	1371615,61		
			212°21'35"	3,94
4062	358330,30	1371613,5		
			241°38'20"	3,85
4063	358328,47	1371610,11		
			260°25'2"	3,90
4064	358327,82	1371606,26		
			270°0'0"	18,72
4065	358327,82	1371587,54		
			271°37'8"	23,01
4066	358328,47	1371564,54		
			267°39'4"	10,98
4067	358328,02	1371553,57		
			271°59'4"	496,18
4068	358345,20	1371057,69		
			273°9'30"	188,77
4069	358355,60	1370869,21		
			273°1'57"	128,36
4070	358362,39	1370741,03		
			273°46'47"	29,73
4071	358364,35	1370711,36		
			311°15'4"	2,49
4072	358365,99	1370709,49		
			16°21'13"	2,70
4073	358368,58	1370710,25		
			14°57'44"	1,20
4074	358369,74	1370710,56		
			14°49'54"	201,31
4075	358564,34	1370762,09		

Проект по планировке и межевания территории для размещения линейного объекта
 «Разработка проектно-сметной документации на строительство водопроводных сетей с. Елизаветовка,
 Азовского района Ростовской области»

			276°2'19"	6,08
4076	358564,98	1370756,04		
			275°55'19"	3,78
4077	358565,37	1370752,28		
			195°8'53"	202,25
4078	358370,15	1370699,43		
			196°41'58"	0,10
4079	358370,05	1370699,4		
			196°16'56"	6,31
4080	358363,99	1370697,63		
			196°16'47"	12,95
4081	358351,56	1370694		
			196°17'48"	74,66
4082	358279,90	1370673,05		
			196°36'34"	160,51
4083	358126,09	1370627,17		
			201°48'6"	9,05
4084	358117,69	1370623,81		
			201°46'11"	23,43
4085	358095,93	1370615,12		
			208°15'38"	26,91
4086	358072,23	1370602,38		
			213°11'12"	40,72
4087	358038,15	1370580,09		
			214°33'42"	58,00
4088	357990,39	1370547,19		
			217°20'4"	52,80
4089	357948,41	1370515,17		
			300°10'33"	5,61
4090	357951,23	1370510,32		
			97°54'26"	5,82
4091	357950,43	1370516,08		
			40°37'28"	5,38
4092	357954,51	1370519,58		
			308°12'15"	5,50
4093	357957,91	1370515,26		
			36°26'48"	23,82
4094	357977,07	1370529,41		
			36°28'56"	13,89
4095	357988,24	1370537,67		
			23°44'17"	1,81
4096	357989,90	1370538,4		
			37°5'1"	20,38
4097	358006,16	1370550,69		
			36°35'33"	15,28
4098	358018,43	1370559,8		
			34°29'35"	11,28

Проект по планировке и межевания территории для размещения линейного объекта
 «Разработка проектно-сметной документации на строительство водопроводных сетей с. Елизаветовка,
 Азовского района Ростовской области»

4099	358027,73	1370566,19		
			34°44'6"	2,74
4100	358029,98	1370567,75		
			35°59'46"	5,38
4101	358034,33	1370570,91		
			35°35'17"	7,96
4102	358040,80	1370575,54		
			33°54'2"	12,08
4103	358050,83	1370582,28		
			34°29'24"	4,77
4104	358054,76	1370584,98		
			33°46'10"	10,02
4105	358063,09	1370590,55		
			38°51'28"	5,88
4106	358067,67	1370594,24		
			27°13'56"	7,30
4107	358074,16	1370597,58		
			28°14'5"	12,89
4108	358085,52	1370603,68		
			28°2'2"	1,74
4109	358087,06	1370604,5		
			27°41'55"	13,79
4110	358099,27	1370610,91		
			26°0'8"	10,01
4111	358108,27	1370615,3		
			26°33'55"	11,94
4112	358118,95	1370620,64		
			10°9'13"	24,39
4113	358142,96	1370624,94		
			14°50'29"	25,38
4114	358167,49	1370631,44		
			14°57'25"	4,38
4115	358171,72	1370632,57		
			14°20'16"	8,76
4116	358180,21	1370634,74		
			15°16'18"	6,07
4117	358186,07	1370636,34		
			7°32'23"	3,43
4118	358189,47	1370636,79		
			16°47'18"	15,41
4119	358204,22	1370641,24		
			14°0'41"	11,11
4120	358215,00	1370643,93		
			15°25'20"	2,11
4121	358217,03	1370644,49		
			16°41'58"	2,82
4122	358219,73	1370645,3		

Проект по планировке и межевания территории для размещения линейного объекта
 «Разработка проектно-сметной документации на строительство водопроводных сетей с. Елизаветовка,
 Азовского района Ростовской области»

			16°28'33"	12,02
4123	358231,26	1370648,71		
			12°1'9"	3,17
4124	358234,36	1370649,37		
			103°9'9"	4,09
4125	358233,43	1370653,35		
			15°50'26"	14,25
4126	358247,14	1370657,24		
			284°25'31"	3,57
4127	358248,03	1370653,78		
			16°17'39"	0,68
4128	358248,68	1370653,97		
			14°55'54"	3,88
4129	358252,43	1370654,97		
			15°5'3"	8,22
4130	358260,37	1370657,11		
			16°28'42"	10,93
4131	358270,85	1370660,21		
			18°56'32"	16,08
4132	358286,06	1370665,43		
			22°18'9"	3,61
4133	358289,40	1370666,8		
			16°18'30"	2,39
4134	358291,69	1370667,47		
			16°35'54"	4,34
4135	358295,85	1370668,71		
			16°48'56"	4,25
4136	358299,92	1370669,94		
			16°51'58"	15,48
4137	358314,73	1370674,43		
			16°51'12"	6,42
4138	358320,87	1370676,29		
			10°4'35"	2,91
4139	358323,74	1370676,8		
			15°36'9"	30,97
4140	358353,57	1370685,13		
			91°27'11"	8,28
4141	358353,36	1370693,41		
			19°44'58"	11,30
4142	358364,00	1370697,23		
			271°39'7"	32,26
4143	358364,93	1370664,98		
			275°20'28"	55,54
4144	358370,10	1370609,68		
			275°49'42"	50,91
4145	358375,27	1370559,03		
			276°27'48"	43,17

Проект по планировке и межевания территории для размещения линейного объекта
 «Разработка проектно-сметной документации на строительство водопроводных сетей с. Елизаветовка,
 Азовского района Ростовской области»

4146	358380,13	1370516,13		
			275°39'59"	28,26
4147	358382,92	1370488,01		
			267°52'9"	8,61
3983	358382,60	1370479,41		
Внутренний контур 1				
4149	358376,89	1370732,73		
			6°40'0"	7,75
4150	358384,59	1370733,63		
			8°35'2"	8,58
4151	358393,07	1370734,91		
			7°39'41"	27,83
4152	358420,65	1370738,62		
			7°36'31"	13,82
4153	358434,35	1370740,45		
			7°24'5"	18,01
4154	358452,21	1370742,77		
			7°55'31"	11,46
4155	358463,56	1370744,35		
			14°56'59"	6,09
4156	358469,44	1370745,92		
			16°7'17"	17,00
4157	358485,77	1370750,64		
			15°46'10"	14,76
4158	358499,97	1370754,65		
			15°28'7"	29,21
4159	358528,12	1370762,44		
			15°16'15"	19,48
4160	358546,91	1370767,57		
			16°15'52"	5,43
4161	358552,12	1370769,09		
			14°30'34"	10,58
4162	358562,36	1370771,74		
			99°28'45"	5,65
4163	358561,43	1370777,31		
			88°26'58"	6,28
4164	358561,60	1370783,59		
			93°28'1"	11,41
4165	358560,91	1370794,98		
			94°2'1"	6,26
4166	358560,47	1370801,22		
			93°57'49"	5,35
4167	358560,10	1370806,56		
			93°49'24"	16,80
4168	358558,98	1370823,32		
			94°53'5"	6,69
4169	358558,41	1370829,99		

Проект по планировке и межевания территории для размещения линейного объекта
 «Разработка проектно-сметной документации на строительство водопроводных сетей с. Елизаветовка,
 Азовского района Ростовской области»

			87°33'11"	1,17
4170	358558,46	1370831,16		
			93°59'8"	11,80
4171	358557,64	1370842,93		
			92°16'48"	4,27
4172	358557,47	1370847,2		
			91°46'34"	6,45
4173	358557,27	1370853,65		
			93°5'3"	4,65
4174	358557,02	1370858,29		
			96°4'4"	10,22
4175	358555,94	1370868,45		
			90°24'59"	12,39
4176	358555,85	1370880,84		
			94°55'48"	11,17
4177	358554,89	1370891,97		
			87°49'7"	2,10
4178	358554,97	1370894,07		
			93°15'34"	4,40
4179	358554,72	1370898,46		
			92°26'47"	11,48
4180	358554,23	1370909,93		
			198°26'6"	0,03
4181	358554,20	1370909,92		
			94°42'1"	5,25
4182	358553,77	1370915,15		
			93°33'49"	16,73
4183	358552,73	1370931,85		
			94°23'28"	5,62
4184	358552,30	1370937,45		
			95°6'31"	4,83
4185	358551,87	1370942,26		
			93°47'4"	11,52
4186	358551,11	1370953,75		
			96°6'47"	7,79
4187	358550,28	1370961,5		
			93°56'43"	4,94
4188	358549,94	1370966,43		
			94°9'45"	7,99
4189	358549,36	1370974,4		
			92°41'49"	8,29
4190	358548,97	1370982,68		
			92°22'29"	14,72
4191	358548,36	1370997,39		
			93°16'3"	5,09
4192	358548,07	1371002,47		
			93°21'13"	5,13

Проект по планировке и межевания территории для размещения линейного объекта
 «Разработка проектно-сметной документации на строительство водопроводных сетей с. Елизаветовка,
 Азовского района Ростовской области»

4193	358547,77	1371007,59		
			96°14'43"	2,67
4194	358547,48	1371010,24		
			93°21'26"	28,86
4195	358545,79	1371039,05		
			89°33'58"	2,64
4196	358545,81	1371041,69		
			93°29'51"	13,11
4197	358545,01	1371054,78		
			95°52'28"	5,57
4198	358544,44	1371060,32		
			89°6'35"	5,79
4199	358544,53	1371066,11		
			91°25'13"	4,84
4200	358544,41	1371070,95		
			91°59'16"	14,13
4201	358543,92	1371085,07		
			60°47'20"	1,07
4202	358544,44	1371086		
			90°57'1"	16,28
4203	358544,17	1371102,28		
			90°2'57"	11,70
4204	358544,16	1371113,98		
			96°11'58"	5,83
4205	358543,53	1371119,78		
			91°30'45"	9,09
4206	358543,29	1371128,87		
			95°27'57"	16,06
4207	358541,76	1371144,86		
			5°27'10"	2,21
4208	358543,96	1371145,07		
			94°11'15"	6,03
4209	358543,52	1371151,08		
			182°2'44"	2,24
4210	358541,28	1371151		
			95°10'9"	6,10
4211	358540,73	1371157,08		
			95°28'45"	28,80
4212	358537,98	1371185,75		
			29°44'42"	2,34
4213	358540,01	1371186,91		
			93°25'22"	8,37
4214	358539,51	1371195,27		
			95°14'2"	11,84
4215	358538,43	1371207,06		
			94°2'35"	3,83
4216	358538,16	1371210,88		

Проект по планировке и межевания территории для размещения линейного объекта
 «Разработка проектно-сметной документации на строительство водопроводных сетей с. Елизаветовка,
 Азовского района Ростовской области»

			94°18'36"	12,37
4217	358537,23	1371223,22		
			270°0'0"	0,01
4218	358537,23	1371223,21		
			169°41'43"	2,35
4219	358534,92	1371223,63		
			193°3'39"	16,24
4220	358519,10	1371219,96		
			193°3'30"	10,80
4221	358508,58	1371217,52		
			282°34'12"	1,52
4222	358508,91	1371216,04		
			191°7'20"	6,58
4223	358502,45	1371214,77		
			150°7'27"	0,54
4224	358501,98	1371215,04		
			196°11'22"	3,55
4225	358498,57	1371214,05		
			274°26'29"	1,03
4226	358498,65	1371213,02		
			191°44'26"	4,18
4227	358494,56	1371212,17		
			195°23'34"	16,80
4228	358478,36	1371207,71		
			195°10'48"	4,01
4229	358474,49	1371206,66		
			193°56'31"	2,95
4230	358471,63	1371205,95		
			193°36'15"	13,18
4231	358458,82	1371202,85		
			193°42'36"	9,79
4232	358449,31	1371200,53		
			193°38'50"	9,28
4233	358440,29	1371198,34		
			194°18'12"	10,93
4234	358429,70	1371195,64		
			192°2'24"	16,01
4235	358414,04	1371192,3		
			193°3'35"	9,25
4236	358405,03	1371190,21		
			195°33'28"	19,28
4237	358386,46	1371185,04		
			189°5'52"	6,20
4238	358380,34	1371184,06		
			189°32'9"	5,13
4239	358375,28	1371183,21		
			192°29'18"	9,16

Проект по планировке и межевания территории для размещения линейного объекта
 «Разработка проектно-сметной документации на строительство водопроводных сетей с. Елизаветовка,
 Азовского района Ростовской области»

4240	358366,34	1371181,23		
			194°3'54"	19,46
4241	358347,46	1371176,5		
			272°51'35"	10,02
4242	358347,96	1371166,49		
			271°53'24"	3,94
4243	358348,09	1371162,55		
			272°19'18"	2,22
4244	358348,18	1371160,33		
			186°25'8"	2,42
4245	358345,78	1371160,06		
			275°38'13"	3,87
4246	358346,16	1371156,21		
			1°18'29"	2,19
4247	358348,35	1371156,26		
			272°17'14"	6,26
4248	358348,60	1371150		
			270°54'45"	11,93
4249	358348,79	1371138,07		
			273°36'5"	5,73
4250	358349,15	1371132,35		
			270°32'55"	11,49
4251	358349,26	1371120,86		
			275°11'40"	3,31
4252	358349,56	1371117,56		
			270°26'46"	10,28
4253	358349,64	1371107,28		
			273°29'1"	22,71
4254	358351,02	1371084,61		
			269°47'35"	5,53
4255	358351,00	1371079,08		
			269°40'33"	5,30
4256	358350,97	1371073,78		
			272°45'33"	30,75
4257	358352,45	1371043,07		
			270°31'27"	13,12
4258	358352,57	1371029,95		
			270°52'51"	10,41
4259	358352,73	1371019,54		
			279°26'28"	13,23
4260	358354,90	1371006,49		
			276°0'2"	7,08
4261	358355,64	1370999,45		
			271°46'47"	12,24
4262	358356,02	1370987,22		
			274°56'20"	12,78
4263	358357,12	1370974,49		

Проект по планировке и межевания территории для размещения линейного объекта
 «Разработка проектно-сметной документации на строительство водопроводных сетей с. Елизаветовка,
 Азовского района Ростовской области»

			270°50'56"	6,75
4264	358357,22	1370967,74		
			277°53'59"	4,22
4265	358357,80	1370963,56		
			271°53'57"	9,36
4266	358358,11	1370954,21		
			275°9'53"	5,22
4267	358358,58	1370949,01		
			272°42'16"	14,84
4268	358359,28	1370934,19		
			273°36'5"	7,16
4269	358359,73	1370927,04		
			273°37'36"	4,27
4270	358360,00	1370922,78		
			271°48'10"	9,85
4271	358360,31	1370912,93		
			269°19'34"	4,25
4272	358360,26	1370908,68		
			269°33'17"	7,72
4273	358360,20	1370900,96		
			273°7'51"	13,55
4274	358360,94	1370887,43		
			273°9'14"	8,54
4275	358361,41	1370878,9		
			273°8'20"	3,10
4276	358361,58	1370875,8		
			273°0'15"	3,43
4277	358361,76	1370872,37		
			272°2'7"	11,83
4278	358362,18	1370860,55		
			273°28'52"	6,75
4279	358362,59	1370853,81		
			272°8'35"	10,70
4280	358362,99	1370843,12		
			272°33'36"	4,25
4281	358363,18	1370838,87		
			273°50'11"	20,63
4282	358364,56	1370818,29		
			270°56'50"	6,05
4283	358364,66	1370812,24		
			272°12'10"	3,12
4284	358364,78	1370809,12		
			273°10'30"	6,50
4285	358365,14	1370802,63		
			182°33'4"	2,02
4286	358363,12	1370802,54		
			273°43'36"	7,85

Проект по планировке и межеванию территории для размещения линейного объекта
 «Разработка проектно-сметной документации на строительство водопроводных сетей с. Елизаветовка,
 Азовского района Ростовской области»

4287	358363,63	1370794,71		
			6°30'12"	1,94
4288	358365,56	1370794,93		
			276°25'37"	4,38
4289	358366,05	1370790,58		
			272°23'55"	3,82
4290	358366,21	1370786,76		
			273°15'26"	1,23
4291	358366,28	1370785,53		
			182°34'45"	2,22
4292	358364,06	1370785,43		
			272°24'10"	2,86
4293	358364,18	1370782,57		
			2°31'21"	2,27
4294	358366,45	1370782,67		
			273°24'57"	8,90
4295	358366,98	1370773,79		
			277°41'19"	2,02
4296	358367,25	1370771,79		
			272°28'31"	3,47
4297	358367,40	1370768,32		
			271°14'15"	7,87
4298	358367,57	1370760,45		
			273°16'38"	9,80
4299	358368,13	1370750,67		
			268°32'42"	4,33
4300	358368,02	1370746,34		
			271°51'45"	12,62
4301	358368,43	1370733,73		
			284°37'16"	2,14
4148	358368,97	1370731,66		
			7°41'39"	7,99
4149	358376,89	1370732,73		
Внутренний контур 2				
4303	358348,34	1371194,79		
			11°21'57"	12,08
4304	358360,18	1371197,17		
			10°10'1"	3,34
4305	358363,47	1371197,76		
			24°7'16"	0,73
4306	358364,14	1371198,06		
			12°31'44"	11,62
4307	358375,48	1371200,58		
			13°45'39"	17,66
4308	358392,63	1371204,78		
			13°44'11"	26,87
4309	358418,73	1371211,16		

Проект по планировке и межевания территории для размещения линейного объекта
 «Разработка проектно-сметной документации на строительство водопроводных сетей с. Елизаветовка,
 Азовского района Ростовской области»

			12°32'16"	14,00
4310	358432,40	1371214,2		
			16°31'21"	10,23
4311	358442,21	1371217,11		
			40°2'28"	8,10
4312	358448,41	1371222,32		
			15°56'44"	15,87
4313	358463,67	1371226,68		
			14°51'54"	5,54
4314	358469,02	1371228,1		
			14°58'43"	17,99
4315	358486,40	1371232,75		
			14°56'6"	21,50
4316	358507,17	1371238,29		
			14°19'37"	11,96
4317	358518,76	1371241,25		
			12°22'0"	3,83
4318	358522,50	1371242,07		
			17°7'44"	11,37
4319	358533,37	1371245,42		
			93°21"	17,57
4320	358532,44	1371262,97		
			92°53'26"	15,27
4321	358531,67	1371278,22		
			92°55'48"	5,09
4322	358531,41	1371283,3		
			93°9'23"	6,72
4323	358531,04	1371290,01		
			90°55'9"	7,48
4324	358530,92	1371297,49		
			94°17'26"	10,96
4325	358530,10	1371308,42		
			92°11'30"	9,94
4326	358529,72	1371318,35		
			88°23'52"	4,29
4327	358529,84	1371322,64		
			91°21'6"	11,02
4328	358529,58	1371333,66		
			59°46'15"	4,55
4329	358531,87	1371337,59		
			31°32'6"	1,55
4330	358533,19	1371338,4		
			92°55'42"	23,49
4331	358531,99	1371361,86		
			185°31'40"	2,18
4332	358529,82	1371361,65		
			94°52'47"	17,63

Проект по планировке и межевания территории для размещения линейного объекта
 «Разработка проектно-сметной документации на строительство водопроводных сетей с. Елизаветовка,
 Азовского района Ростовской области»

4333	358528,32	1371379,22		
			95°53'10"	11,70
4334	358527,12	1371390,86		
			6°53'24"	4,83
4335	358531,92	1371391,44		
			93°51'56"	4,45
4336	358531,62	1371395,88		
			93°8'11"	2,19
4337	358531,50	1371398,07		
			93°54'25"	4,11
4338	358531,22	1371402,17		
			185°22'54"	4,16
4339	358527,08	1371401,78		
			95°0'3"	0,80
4340	358527,01	1371402,58		
			109°8'19"	4,64
4341	358525,49	1371406,96		
			92°10'48"	12,62
4342	358525,01	1371419,57		
			96°25'8"	1,61
4343	358524,83	1371421,17		
			94°49'20"	5,71
4344	358524,35	1371426,86		
			92°3'25"	16,16
4345	358523,77	1371443,01		
			94°35'21"	3,00
4346	358523,53	1371446		
			102°47'1"	1,22
4347	358523,26	1371447,19		
			93°17'3"	15,54
4348	358522,37	1371462,7		
			71°56'23"	0,48
4349	358522,52	1371463,16		
			93°25'34"	44,01
4350	358519,89	1371507,09		
			93°31'48"	25,34
4351	358518,33	1371532,38		
			92°18'25"	4,22
4352	358518,16	1371536,6		
			94°2'41"	1,98
4353	358518,02	1371538,58		
			2°48'57"	1,22
4354	358519,24	1371538,64		
			94°58'36"	7,38
4355	358518,60	1371545,99		
			145°0'29"	1,22
4356	358517,60	1371546,69		

Проект по планировке и межевания территории для размещения линейного объекта
 «Разработка проектно-сметной документации на строительство водопроводных сетей с. Елизаветовка,
 Азовского района Ростовской области»

			92°37'36"	5,46
4357	358517,35	1371552,14		
			94°48'0"	5,26
4358	358516,91	1371557,38		
			93°19'36"	7,58
4359	358516,47	1371564,95		
			94°16'15"	3,09
4360	358516,24	1371568,03		
			93°23'53"	11,81
4361	358515,54	1371579,82		
			4°17'39"	2,94
4362	358518,47	1371580,04		
			93°10'48"	3,61
4363	358518,27	1371583,64		
			93°30'29"	5,23
4364	358517,95	1371588,86		
			94°54'18"	5,73
4365	358517,46	1371594,57		
			89°52'16"	4,44
4366	358517,47	1371599,01		
			91°59'48"	4,59
4367	358517,31	1371603,6		
			93°22'59"	24,40
4368	358515,87	1371627,96		
			93°13'29"	1,42
4369	358515,79	1371629,38		
			93°47'59"	13,13
4370	358514,92	1371642,48		
			172°26'0"	2,73
4371	358512,21	1371642,84		
			157°6'35"	0,49
4372	358511,76	1371643,03		
			189°51'33"	3,56
4373	358508,25	1371642,42		
			189°35'1"	11,65
4374	358496,76	1371640,48		
			189°21'37"	13,83
4375	358483,11	1371638,23		
			188°45'19"	19,32
4376	358464,02	1371635,29		
			188°50'36"	17,04
4377	358447,18	1371632,67		
			188°46'4"	28,47
4378	358419,04	1371628,33		
			190°17'34"	80,65
4379	358339,69	1371613,92		
			265°45'26"	45,96

Проект по планировке и межевания территории для размещения линейного объекта
 «Разработка проектно-сметной документации на строительство водопроводных сетей с. Елизаветовка,
 Азовского района Ростовской области»

4380	358336,29	1371568,09		
			182°56'20"	4,88
4381	358331,42	1371567,84		
			270°0'0"	1,84
4382	358331,42	1371566		
			270°4'7"	8,37
4383	358331,43	1371557,63		
			270°40'4"	4,29
4384	358331,48	1371553,34		
			272°50'24"	8,88
4385	358331,92	1371544,47		
			271°39'16"	31,17
4386	358332,82	1371513,31		
			271°37'30"	4,23
4387	358332,94	1371509,08		
			271°22'34"	14,57
4388	358333,29	1371494,51		
			276°9'33"	1,40
4389	358333,44	1371493,12		
			272°18'18"	27,10
4390	358334,53	1371466,04		
			272°46'13"	1,86
4391	358334,62	1371464,18		
			271°45'26"	3,26
4392	358334,72	1371460,92		
			271°57'36"	10,53
4393	358335,08	1371450,4		
			273°7'34"	5,32
4394	358335,37	1371445,09		
			270°57'32"	2,39
4395	358335,41	1371442,7		
			274°34'16"	7,65
4396	358336,02	1371435,07		
			274°26'10"	8,27
4397	358336,66	1371426,82		
			268°58'1"	6,10
4398	358336,55	1371420,72		
			274°14'36"	15,81
4399	358337,72	1371404,95		
			272°15'38"	9,13
4400	358338,08	1371395,83		
			273°4'17"	21,09
4401	358339,21	1371374,77		
			272°5'43"	12,31
4402	358339,66	1371362,47		
			272°14'45"	5,10
4403	358339,86	1371357,37		

Проект по планировки и межевания территории для размещения линейного объекта
 «Разработка проектно-сметной документации на строительство водопроводных сетей с. Елизаветовка,
 Азовского района Ростовской области»

			272°33'3"	8,54
4404	358340,24	1371348,84		
			270°39'38"	17,35
4405	358340,44	1371331,49		
			270°34'51"	42,42
4406	358340,87	1371289,07		
			272°7'23"	49,13
4407	358342,69	1371239,97		
			272°55'22"	24,71
4408	358343,95	1371215,29		
			271°59'47"	21,24
4302	358344,69	1371194,06		
			11°18'36"	3,72
4303	358348,34	1371194,79		
Площадь – 24124,54 кв. метра				
Образуемый земельный участок 61:01:0020101:3У35				
4409	357962,51	1370015,86		
			57°9'36"	13,46
4410	357969,81	1370027,17		
			63°1'20"	197,93
4411	358059,60	1370203,56		
			63°1'15"	9,90
4412	358064,09	1370212,38		
			147°48'21"	11,58
4413	358054,29	1370218,55		
			147°47'16"	122,93
4414	357950,28	1370284,08		
			57°46'29"	6,08
4415	357953,52	1370289,22		
			145°8'27"	1,77
4416	357952,07	1370290,23		
			145°36'46"	10,71
4417	357943,23	1370296,28		
			157°22'49"	1,30
4418	357942,03	1370296,78		
			141°48'52"	3,40
4419	357939,36	1370298,88		
			145°4'35"	12,37
4420	357929,22	1370305,96		
			147°21'2"	7,64
4421	357922,79	1370310,08		
			143°32'50"	15,94
4422	357909,97	1370319,55		
			225°0'1"	0,04
4423	357909,94	1370319,52		
			127°0'39"	1,63
4424	357908,96	1370320,82		

Проект по планировке и межеванию территории для размещения линейного объекта
 «Разработка проектно-сметной документации на строительство водопроводных сетей с. Елизаветовка,
 Азовского района Ростовской области»

			147°35'24"	18,75
4425	357893,13	1370330,87		
			147°8'35"	24,61
4426	357872,46	1370344,22		
			150°58'46"	4,91
4427	357868,17	1370346,6		
			150°15'19"	2,58
4428	357865,93	1370347,88		
			150°59'3"	7,22
4429	357859,62	1370351,38		
			150°19'37"	0,99
4430	357858,76	1370351,87		
			150°43'22"	3,50
4431	357855,71	1370353,58		
			146°50'53"	7,68
4432	357849,28	1370357,78		
			147°41'30"	6,21
4433	357844,03	1370361,1		
			147°20'54"	12,40
4434	357833,59	1370367,79		
			57°14'2"	18,92
4435	357843,83	1370383,7		
			54°38'50"	31,73
4436	357862,19	1370409,58		
			53°48'53"	7,20
4437	357866,44	1370415,39		
			53°48'55"	5,35
4438	357869,60	1370419,71		
			53°0'32"	16,04
4439	357879,25	1370432,52		
			51°12'57"	6,47
4440	357883,30	1370437,56		
			52°16'25"	5,75
4441	357886,82	1370442,11		
			51°43'43"	2,53
4442	357888,39	1370444,1		
			49°5'4"	19,96
4443	357901,46	1370459,18		
			42°58'54"	3,21
4444	357903,81	1370461,37		
			48°35'21"	16,04
4445	357914,42	1370473,4		
			136°54'1"	1,49
4446	357913,33	1370474,42		
			45°37'59"	10,88
4447	357920,94	1370482,2		
			30°25'5"	7,92

Проект по планировке и межевания территории для размещения линейного объекта
 «Разработка проектно-сметной документации на строительство водопроводных сетей с. Елизаветовка,
 Азовского района Ростовской области»

4448	357927,77	1370486,21		
			44°47'50"	7,99
4449	357933,44	1370491,84		
			41°59'49"	4,45
4450	357936,75	1370494,82		
			42°57'17"	5,15
4451	357940,52	1370498,33		
			42°50'21"	6,75
4452	357945,47	1370502,92		
			52°0'5"	0,81
4453	357945,97	1370503,56		
			122°24'9"	7,65
4454	357941,87	1370510,02		
			218°50'31"	30,98
4455	357917,74	1370490,59		
			228°27'52"	27,73
4456	357899,35	1370469,83		
			234°25'10"	44,81
4457	357873,28	1370433,39		
			235°33'4"	49,20
4458	357845,45	1370392,82		
			240°33'33"	36,72
4459	357827,40	1370360,84		
			244°34'27"	21,15
4460	357818,32	1370341,74		
			248°7'4"	31,55
4461	357806,56	1370312,46		
			248°27'54"	34,38
4462	357793,94	1370280,48		
			251°1'50"	40,33
4463	357780,83	1370242,34		
			253°4'55"	53,40
4464	357765,29	1370191,25		
			255°23'46"	42,60
4465	357754,55	1370150,03		
			164°10'55"	9,91
4466	357745,02	1370152,73		
			75°31'44"	43,14
4467	357755,80	1370194,5		
			73°5'16"	53,56
4468	357771,38	1370245,74		
			71°10'3"	40,09
4469	357784,32	1370283,68		
			68°11'0"	34,85
4470	357797,27	1370316,03		
			68°14'54"	32,25
4471	357809,22	1370345,98		

Проект по планировке и межевания территории для размещения линейного объекта
 «Разработка проектно-сметной документации на строительство водопроводных сетей с. Елизаветовка,
 Азовского района Ростовской области»

			64°56'29"	22,29
4472	357818,66	1370366,17		
			59°40'5"	38,12
4473	357837,91	1370399,07		
			55°53'53"	49,00
4474	357865,38	1370439,64		
			54°13'26"	45,79
4475	357892,15	1370476,79		
			47°6'1"	27,21
4476	357910,67	1370496,72		
			40°27'7"	37,81
4477	357939,44	1370521,25		
			36°54'57"	57,52
4478	357985,43	1370555,8		
			34°50'43"	58,19
4479	358033,19	1370589,05		
			32°50'53"	40,01
4480	358066,80	1370610,75		
			28°21'39"	28,55
4481	358091,92	1370624,31		
			21°43'0"	33,86
4482	358123,38	1370636,84		
			16°54'27"	161,44
4483	358277,84	1370683,79		
			16°15'33"	74,29
4484	358349,16	1370704,59		
			16°13'52"	5,51
4485	358354,45	1370706,13		
			84°37'51"	2,67
4486	358354,70	1370708,79		
			93°7'5"	32,36
4487	358352,94	1370741,1		
			92°53'41"	127,92
4488	358346,48	1370868,86		
			93°19'22"	188,59
4489	358335,55	1371057,13		
			91°59'42"	496,12
4490	358318,28	1371552,95		
			86°55'10"	11,54
4491	358318,90	1371564,47		
			170°15'19"	10,34
3978	358308,71	1371566,22		
			271°2'26"	36,90
4492	358309,38	1371529,33		
			272°37'51"	11,98
4493	358309,93	1371517,36		
			271°9'8"	8,95

Проект по планировке и межевания территории для размещения линейного объекта
 «Разработка проектно-сметной документации на строительство водопроводных сетей с. Елизаветовка,
 Азовского района Ростовской области»

4494	358310,11	1371508,41		
			273°3'5"	18,79
4495	358311,11	1371489,65		
			273°31'43"	3,74
4496	358311,34	1371485,92		
			285°17'54"	5,84
4497	358312,88	1371480,29		
			272°22'13"	13,54
4498	358313,44	1371466,76		
			273°22'32"	30,06
4499	358315,21	1371436,75		
			273°5'26"	17,06
4500	358316,13	1371419,71		
			267°53'44"	5,17
4501	358315,94	1371414,54		
			257°51'55"	3,00
4502	358315,31	1371411,61		
			272°41'40"	3,40
4503	358315,47	1371408,21		
			273°34'35"	10,74
4504	358316,14	1371397,49		
			277°47'32"	0,96
4505	358316,27	1371396,54		
			272°43'35"	3,78
4506	358316,45	1371392,76		
			274°41'10"	2,45
4507	358316,65	1371390,32		
			274°57'14"	9,26
4508	358317,45	1371381,09		
			270°23'16"	8,87
4509	358317,51	1371372,22		
			272°51'6"	5,23
4510	358317,77	1371367		
			211°33'26"	1,49
4511	358316,50	1371366,22		
			273°25'25"	11,22
4512	358317,17	1371355,02		
			267°11'38"	1,02
4513	358317,12	1371354		
			269°17'34"	3,24
4514	358317,08	1371350,76		
			340°4'11"	2,79
4515	358319,70	1371349,81		
			273°30'0"	13,10
4516	358320,50	1371336,73		
			201°29'28"	3,08
4517	358317,63	1371335,6		

Проект по планировке и межевания территории для размещения линейного объекта
 «Разработка проектно-сметной документации на строительство водопроводных сетей с. Елизаветовка,
 Азовского района Ростовской области»

			272°54'12"	11,25
4518	358318,20	1371324,36		
			272°38'57"	15,15
4519	358318,90	1371309,23		
			272°30'42"	24,87
4520	358319,99	1371284,38		
			270°47'30"	5,79
4521	358320,07	1371278,59		
			272°12'33"	6,75
4522	358320,33	1371271,85		
			190°0'29"	0,17
4523	358320,16	1371271,82		
			270°47'24"	15,96
4524	358320,38	1371255,86		
			269°21'30"	6,25
4525	358320,31	1371249,61		
			270°8'15"	4,17
4526	358320,32	1371245,44		
			276°12'51"	7,02
4527	358321,08	1371238,46		
			271°36'15"	8,57
4528	358321,32	1371229,89		
			271°33'43"	15,78
4529	358321,75	1371214,12		
			272°16'32"	4,53
4530	358321,93	1371209,59		
			358°29'10"	2,27
4531	358324,20	1371209,53		
			272°1'20"	18,42
4532	358324,85	1371191,12		
			185°19'33"	2,37
4533	358322,49	1371190,9		
			271°23'15"	12,80
4534	358322,80	1371178,1		
			272°36'2"	12,56
4535	358323,37	1371165,55		
			276°13'33"	1,11
4536	358323,49	1371164,45		
			272°13'34"	11,33
4537	358323,93	1371153,13		
			272°37'30"	3,49
4538	358324,09	1371149,64		
			273°11'56"	10,04
4539	358324,65	1371139,62		
			266°50'13"	7,61
4540	358324,23	1371132,02		
			271°35'12"	27,81

Проект по планировке и межевания территории для размещения линейного объекта
 «Разработка проектно-сметной документации на строительство водопроводных сетей с. Елизаветовка,
 Азовского района Ростовской области»

4541	358325,00	1371104,22		
			275°45'52"	6,37
4542	358325,64	1371097,88		
			269°51'5"	3,85
4543	358325,63	1371094,03		
			272°19'29"	18,25
4544	358326,37	1371075,8		
			272°57'31"	3,88
4545	358326,57	1371071,93		
			273°31'15"	10,26
4546	358327,20	1371061,69		
			273°41'29"	4,04
4547	358327,46	1371057,66		
			274°46'50"	11,28
4548	358328,40	1371046,42		
			274°47'58"	8,01
4549	358329,07	1371038,44		
			273°19'33"	4,14
4550	358329,31	1371034,31		
			273°40'29"	3,28
4551	358329,52	1371031,04		
			271°40'18"	5,14
4552	358329,67	1371025,9		
			271°31'38"	16,89
4553	358330,12	1371009,02		
			272°3'37"	4,17
4554	358330,27	1371004,85		
			274°57'28"	6,13
4555	358330,80	1370998,74		
			271°32'10"	10,07
4556	358331,07	1370988,67		
			272°47'47"	3,89
4557	358331,26	1370984,78		
			276°29'46"	10,96
4558	358332,50	1370973,89		
			272°3'28"	41,78
4559	358334,00	1370932,14		
			270°17'49"	9,65
4560	358334,05	1370922,49		
			273°5'1"	18,78
4561	358335,06	1370903,74		
			272°32'53"	4,27
4562	358335,25	1370899,47		
			273°38'26"	12,28
4563	358336,03	1370887,21		
			275°36'30"	10,03
4564	358337,01	1370877,23		

Проект по планировке и межевания территории для размещения линейного объекта
 «Разработка проектно-сметной документации на строительство водопроводных сетей с. Елизаветовка,
 Азовского района Ростовской области»

			273°25'28"	34,32
4565	358339,06	1370842,97		
			270°59'28"	12,14
4566	358339,27	1370830,83		
			273°9'16"	18,72
4567	358340,30	1370812,14		
			273°55'49"	2,63
4568	358340,48	1370809,52		
			267°36'36"	5,76
4569	358340,24	1370803,77		
			272°37'50"	19,61
4570	358341,14	1370784,18		
			273°14'16"	10,45
4571	358341,73	1370773,75		
			272°49'31"	17,65
4572	358342,60	1370756,12		
			272°47'17"	11,51
4573	358343,16	1370744,62		
			272°5'20"	11,80
4574	358343,59	1370732,83		
			280°27'20"	5,79
4575	358344,64	1370727,14		
			280°55'48"	18,04
4576	358348,06	1370709,43		
			216°21'47"	1,13
4577	358347,15	1370708,76		
			194°59'7"	32,37
4578	358315,88	1370700,39		
			95°46'5"	1,00
4579	358315,78	1370701,38		
			193°50'6"	1,38
4580	358314,44	1370701,05		
			196°25'57"	11,31
4581	358303,59	1370697,85		
			192°52'4"	4,40
4582	358299,30	1370696,87		
			192°44'19"	7,71
4583	358291,78	1370695,17		
			196°53'13"	4,10
4584	358287,86	1370693,98		
			198°53'41"	6,70
4585	358281,52	1370691,81		
			264°23'48"	2,66
4586	358281,26	1370689,16		
			196°27'16"	30,47
4587	358252,04	1370680,53		
			195°59'30"	5,12

Проект по планировке и межевания территории для размещения линейного объекта
 «Разработка проектно-сметной документации на строительство водопроводных сетей с. Елизаветовка,
 Азовского района Ростовской области»

4588	358247,12	1370679,12		
			196°0'4"	8,49
4589	358238,96	1370676,78		
			195°58'54"	8,72
4590	358230,58	1370674,38		
			287°52'44"	0,65
4591	358230,78	1370673,76		
			197°9'33"	14,20
4592	358217,21	1370669,57		
			107°32'45"	1,43
4593	358216,78	1370670,93		
			195°8'55"	6,12
4594	358210,87	1370669,33		
			288°11'21"	1,47
4595	358211,33	1370667,93		
			197°3'0"	16,75
4596	358195,32	1370663,02		
			192°56'48"	1,79
4597	358193,58	1370662,62		
			191°57'41"	6,90
4598	358186,83	1370661,19		
			102°52'31"	1,44
4599	358186,51	1370662,59		
			195°38'1"	5,05
4600	358181,65	1370661,23		
			107°22'27"	1,71
4601	358181,14	1370662,86		
			198°27'10"	10,17
4602	358171,49	1370659,64		
			195°46'20"	1,36
4603	358170,18	1370659,27		
			200°15'32"	5,86
4604	358164,68	1370657,24		
			198°15'53"	6,38
4605	358158,62	1370655,24		
			206°33'55"	0,69
4606	358158,00	1370654,93		
			197°51'56"	7,95
4607	358150,43	1370652,49		
			197°45'6"	3,18
4608	358147,40	1370651,52		
			197°54'4"	2,37
4609	358145,14	1370650,79		
			197°52'2"	12,12
4610	358133,60	1370647,07		
			210°52'27"	5,48
4611	358128,90	1370644,26		

Проект по планировке и межевания территории для размещения линейного объекта
 «Разработка проектно-сметной документации на строительство водопроводных сетей с. Елизаветовка,
 Азовского района Ростовской области»

			200°15'20"	12,04
4612	358117,60	1370640,09		
			200°18'29"	9,19
4613	358108,98	1370636,9		
			200°16'54"	10,01
4614	358099,59	1370633,43		
			200°14'14"	9,25
4615	358090,91	1370630,23		
			207°39'43"	3,04
4616	358088,22	1370628,82		
			205°33'36"	7,39
4617	358081,55	1370625,63		
			208°3'31"	4,80
4618	358077,31	1370623,37		
			206°21'56"	8,98
4619	358069,26	1370619,38		
			212°51'45"	9,21
4620	358061,52	1370614,38		
			211°25'0"	4,12
4621	358058,00	1370612,23		
			211°47'13"	11,94
4622	358047,85	1370605,94		
			301°53'45"	2,21
4623	358049,02	1370604,06		
			213°49'53"	7,89
4624	358042,47	1370599,67		
			214°38'2"	1,18
4625	358041,50	1370599		
			213°29'51"	15,67
4626	358028,43	1370590,35		
			113°15'48"	2,33
4627	358027,51	1370592,49		
			211°48'25"	4,90
4628	358023,35	1370589,91		
			211°43'46"	4,62
4629	358019,42	1370587,48		
			215°5'45"	7,24
4630	358013,50	1370583,32		
			215°10'23"	9,86
4631	358005,44	1370577,64		
			215°6'12"	8,43
4632	357998,54	1370572,79		
			211°14'22"	9,27
4633	357990,61	1370567,98		
			211°12'10"	13,16
4634	357979,35	1370561,16		
			211°12'9"	3,71

Проект по планировке и межевания территории для размещения линейного объекта
 «Разработка проектно-сметной документации на строительство водопроводных сетей с. Елизаветовка,
 Азовского района Ростовской области»

4635	357976,18	1370559,24		
			212°5'44"	8,77
4636	357968,75	1370554,58		
			210°13'19"	4,77
4637	357964,63	1370552,18		
			211°59'40"	11,06
4638	357955,25	1370546,32		
			210°38'4"	7,75
4639	357948,58	1370542,37		
			212°5'49"	3,99
4640	357945,20	1370540,25		
			211°47'53"	10,25
4641	357936,49	1370534,85		
			211°44'31"	3,92
4642	357933,16	1370532,79		
			216°6'12"	7,77
4643	357926,88	1370528,21		
			223°22'54"	9,01
4644	357920,33	1370522,02		
			227°9'54"	4,12
4645	357917,53	1370519		
			228°3'54"	8,20
4646	357912,05	1370512,9		
			228°4'35"	6,72
4647	357907,56	1370507,9		
			228°1'42"	5,49
4648	357903,89	1370503,82		
			227°28'40"	8,83
4649	357897,92	1370497,31		
			236°18'36"	5,62
4650	357894,80	1370492,63		
			237°49'28"	14,27
4651	357887,20	1370480,55		
			234°37'38"	7,27
4652	357882,99	1370474,62		
			236°46'24"	9,95
4653	357877,54	1370466,3		
			233°36'36"	4,30
4654	357874,99	1370462,84		
			242°1'14"	2,17
4655	357873,97	1370460,92		
			237°38'58"	9,85
4656	357868,70	1370452,6		
			234°55'35"	8,61
4657	357863,75	1370445,55		
			233°24'37"	5,32
4658	357860,58	1370441,28		

Проект по планировке и межевания территории для размещения линейного объекта
 «Разработка проектно-сметной документации на строительство водопроводных сетей с. Елизаветовка,
 Азовского района Ростовской области»

			234°7'13"	4,28
4659	357858,07	1370437,81		
			233°14'3"	3,31
4660	357856,09	1370435,16		
			323°7'49"	0,10
4661	357856,17	1370435,1		
			232°10'46"	5,54
4662	357852,77	1370430,72		
			232°13'59"	6,51
4663	357848,78	1370425,57		
			232°10'29"	7,08
4664	357844,44	1370419,98		
			232°14'41"	3,36
4665	357842,38	1370417,32		
			140°11'40"	0,31
4666	357842,14	1370417,52		
			237°43'16"	7,77
4667	357837,99	1370410,95		
			238°4'27"	9,19
4668	357833,13	1370403,15		
			237°51'27"	7,09
4669	357829,36	1370397,15		
			240°19'27"	8,24
4670	357825,28	1370389,99		
			240°46'7"	6,92
4671	357821,90	1370383,95		
			239°37'22"	10,22
4672	357816,73	1370375,13		
			236°34'47"	6,48
4673	357813,16	1370369,72		
			245°31'23"	11,42
4674	357808,43	1370359,33		
			243°33'16"	4,29
4675	357806,52	1370355,49		
			245°26'37"	9,70
4676	357802,49	1370346,67		
			336°2'16"	2,17
4677	357804,47	1370345,79		
			247°36'8"	10,52
4678	357800,46	1370336,06		
			157°28'1"	2,04
4679	357798,58	1370336,84		
			246°11'51"	4,73
4680	357796,67	1370332,51		
			246°52'25"	6,26
4681	357794,21	1370326,75		
			245°50'34"	12,24

Проект по планировке и межевания территории для размещения линейного объекта
 «Разработка проектно-сметной документации на строительство водопроводных сетей с. Елизаветовка,
 Азовского района Ростовской области»

4682	357789,20	1370315,58		
			329°40'36"	2,46
4683	357791,32	1370314,34		
			245°34'46"	6,10
4684	357788,80	1370308,79		
			154°59'0"	1,32
4685	357787,60	1370309,35		
			246°38'35"	7,59
4686	357784,59	1370302,38		
			252°13'7"	17,19
4687	357779,34	1370286,01		
			155°16'58"	0,69
4688	357778,71	1370286,3		
			251°1'1"	1,32
4689	357778,28	1370285,05		
			251°24'15"	10,13
4690	357775,05	1370275,45		
			250°52'26"	4,46
4691	357773,59	1370271,24		
			252°21'0"	9,00
4692	357770,86	1370262,66		
			251°22'43"	7,77
4693	357768,38	1370255,3		
			252°33'11"	1,10
4694	357768,05	1370254,25		
			335°22'36"	0,26
4695	357768,29	1370254,14		
			252°6'39"	8,30
4696	357765,74	1370246,24		
			252°0'9"	2,07
4697	357765,10	1370244,27		
			249°42'45"	4,50
4698	357763,54	1370240,05		
			240°35'4"	1,08
4699	357763,01	1370239,11		
			249°37'38"	4,39
4700	357761,48	1370234,99		
			254°17'13"	7,79
4701	357759,37	1370227,49		
			255°31'53"	12,53
4702	357756,24	1370215,36		
			255°3'26"	3,22
4703	357755,41	1370212,25		
			254°16'59"	2,07
4704	357754,85	1370210,26		
			346°13'43"	2,10
4705	357756,89	1370209,76		

Проект по планировке и межевания территории для размещения линейного объекта
«Разработка проектно-сметной документации на строительство водопроводных сетей с. Елизаветовка,
Азовского района Ростовской области»

			254°58'54"	7,22
4706	357755,02	1370202,79		
			163°7'5"	2,10
4707	357753,01	1370203,4		
			255°3'34"	4,00
4708	357751,98	1370199,54		
			255°45'4"	9,14
4709	357749,73	1370190,68		
			254°1'0"	14,49
4710	357745,74	1370176,75		
			254°23'59"	10,04
4711	357743,04	1370167,08		
			256°22'51"	4,33
4712	357742,02	1370162,87		
			253°29'45"	0,84
4713	357741,78	1370162,06		
			255°32'25"	13,78
4714	357738,34	1370148,72		
			167°5'11"	11,14
4715	357727,48	1370151,21		
			166°59'17"	7,33
4716	357720,34	1370152,86		
			165°6'30"	11,21
4717	357709,51	1370155,74		
			169°15'15"	5,58
4718	357704,03	1370156,78		
			342°36'48"	38,55
4719	357740,82	1370145,26		
			45°34'3"	4,29
4720	357743,82	1370148,32		
			74°22'6"	4,27
4721	357744,97	1370152,43		
			344°2'49"	10,01
4722	357754,59	1370149,68		
			270°58'38"	6,45
4723	357754,70	1370143,23		
			315°38'55"	1,87
4724	357756,04	1370141,92		
			315°35'56"	2,03
4725	357757,49	1370140,5		
			329°27'34"	3,48
4726	357760,49	1370138,73		
			328°27'48"	221,01
4727	357948,86	1370023,13		
			331°58'41"	10,03
4728	357957,71	1370018,42		
			331°55'40"	5,44

Проект по планировке и межевания территории для размещения линейного объекта
 «Разработка проектно-сметной документации на строительство водопроводных сетей с. Елизаветовка,
 Азовского района Ростовской области»

4409	357962,51	1370015,86		
Внутренний контур 1				
4729	357961,87	1370021,48		
			62°32'14"	15,98
4730	357969,24	1370035,66		
			62°33'0"	6,66
4731	357972,31	1370041,57		
			59°48'17"	4,73
4732	357974,69	1370045,66		
			70°38'52"	2,17
4733	357975,41	1370047,71		
			104°30'40"	1,76
4734	357974,97	1370049,41		
			64°1'33"	0,87
4735	357975,35	1370050,19		
			63°40'3"	12,13
4736	357980,73	1370061,06		
			63°26'6"	13,62
4737	357986,82	1370073,24		
			62°53'58"	25,35
4738	357998,37	1370095,81		
			63°35'54"	14,12
4739	358004,65	1370108,46		
			149°37'40"	2,49
4740	358002,50	1370109,72		
			64°21'33"	2,22
4741	358003,46	1370111,72		
			67°38'45"	4,81
4742	358005,29	1370116,17		
			336°19'21"	2,04
4743	358007,16	1370115,35		
			65°39'10"	3,93
4744	358008,78	1370118,93		
			59°53'37"	1,38
4745	358009,47	1370120,12		
			65°30'28"	11,75
4746	358014,34	1370130,81		
			69°21'53"	3,38
4747	358015,53	1370133,97		
			67°56'57"	5,11
4748	358017,45	1370138,71		
			107°8'44"	0,98
4749	358017,16	1370139,65		
			64°15'30"	17,43
4750	358024,73	1370155,35		
			155°32'19"	2,68
4751	358022,29	1370156,46		

Проект по планировке и межевания территории для размещения линейного объекта
 «Разработка проектно-сметной документации на строительство водопроводных сетей с. Елизаветовка,
 Азовского района Ростовской области»

			62°43'35"	57,48
4752	358048,63	1370207,55		
			148°29'1"	121,61
4753	357944,96	1370271,12		
			145°27'34"	11,96
4754	357935,11	1370277,9		
			140°31'5"	2,72
4755	357933,01	1370279,63		
			141°58'21"	16,14
4756	357920,30	1370289,57		
			147°2'51"	18,53
4757	357904,75	1370299,65		
			148°20'56"	13,72
4758	357893,07	1370306,85		
			148°47'14"	13,41
4759	357881,60	1370313,8		
			148°43'28"	20,48
4760	357864,10	1370324,43		
			148°16'57"	14,99
4761	357851,35	1370332,31		
			61°53'13"	7,45
4762	357854,86	1370338,88		
			149°13'40"	26,70
4763	357831,92	1370352,54		
			214°13'6"	7,22
4764	357825,95	1370348,48		
			246°17'2"	7,56
4765	357822,91	1370341,56		
			246°10'4"	17,45
4766	357815,86	1370325,6		
			247°17'34"	8,57
4767	357812,55	1370317,69		
			246°55'23"	19,19
4768	357805,03	1370300,04		
			246°40'45"	13,51
4769	357799,68	1370287,63		
			247°4'54"	2,95
4770	357798,53	1370284,91		
			247°38'56"	7,55
4771	357795,66	1370277,93		
			252°11'57"	9,72
4772	357792,69	1370268,68		
			252°31'4"	11,98
4773	357789,09	1370257,25		
			250°21'17"	4,64
4774	357787,53	1370252,88		
			253°4'11"	8,07

Проект по планировке и межевания территории для размещения линейного объекта
 «Разработка проектно-сметной документации на строительство водопроводных сетей с. Елизаветовка,
 Азовского района Ростовской области»

4775	357785,18	1370245,16		
			254°30'3"	9,88
4776	357782,54	1370235,64		
			253°50'14"	4,71
4777	357781,23	1370231,12		
			254°4'37"	14,14
4778	357777,35	1370217,52		
			255°4'7"	3,10
4779	357776,55	1370214,52		
			252°17'48"	3,72
4780	357775,42	1370210,98		
			254°46'49"	11,39
4781	357772,43	1370199,99		
			252°49'14"	5,48
4782	357770,81	1370194,75		
			253°16'23"	9,87
4783	357767,97	1370185,3		
			251°33'55"	3,57
4784	357766,84	1370181,91		
			152°55'0"	1,98
4785	357765,08	1370182,81		
			256°18'34"	10,86
4786	357762,51	1370172,26		
			256°23'15"	5,91
4787	357761,12	1370166,52		
			343°9'11"	1,48
4788	357762,54	1370166,09		
			255°25'58"	8,11
4789	357760,50	1370158,24		
			251°3'4"	3,17
4790	357759,47	1370155,24		
			255°32'40"	10,94
4791	357756,74	1370144,65		
			329°5'36"	6,91
4792	357762,67	1370141,1		
			331°21'16"	10,35
4793	357771,75	1370136,14		
			334°9'37"	14,13
4794	357784,47	1370129,98		
			333°54'47"	3,75
4795	357787,84	1370128,33		
			332°14'30"	6,01
4796	357793,16	1370125,53		
			332°9'18"	19,42
4797	357810,33	1370116,46		
			326°28'11"	10,95
4798	357819,46	1370110,41		

Проект по планировке и межеванию территории для размещения линейного объекта
 «Разработка проектно-сметной документации на строительство водопроводных сетей с. Елизаветовка,
 Азовского района Ростовской области»

			326°29'43"	9,44
4799	357827,33	1370105,2		
			325°59'45"	5,56
4800	357831,94	1370102,09		
			328°31'55"	18,31
4801	357847,56	1370092,53		
			327°44'12"	8,47
4802	357854,72	1370088,01		
			329°8'13"	7,82
4803	357861,43	1370084		
			330°52'34"	4,01
4804	357864,93	1370082,05		
			326°31'13"	10,59
4805	357873,76	1370076,21		
			15°26'47"	0,79
4806	357874,52	1370076,42		
			329°24'25"	6,37
4807	357880,00	1370073,18		
			327°6'51"	13,24
4808	357891,12	1370065,99		
			327°1'1"	12,36
4809	357901,49	1370059,26		
			327°0'18"	5,03
4810	357905,71	1370056,52		
			325°14'15"	4,30
4811	357909,24	1370054,07		
			327°34'23"	14,97
4812	357921,88	1370046,04		
			330°32'42"	4,17
4813	357925,51	1370043,99		
			328°12'14"	14,52
4814	357937,85	1370036,34		
			326°58'12"	3,85
4815	357941,08	1370034,24		
			326°51'52"	4,30
4816	357944,68	1370031,89		
			331°25'32"	1,28
4817	357945,80	1370031,28		
			328°41'9"	14,85
4818	357958,49	1370023,56		
			328°23'33"	3,97
4729	357961,87	1370021,48		
Площадь – 22199,79 кв. метра				
Образуемый земельный участок 61:01:0020101:3У36				
4820	358345,29	1370407,39		
			338°41'1"	9,44
4821	358354,08	1370403,96		

Проект по планировке и межевания территории для размещения линейного объекта
 «Разработка проектно-сметной документации на строительство водопроводных сетей с. Елизаветовка,
 Азовского района Ростовской области»

			249°4'0"	37,14
4822	358340,81	1370369,27		
			67°48'31"	6,27
4823	358343,18	1370375,08		
			67°35'32"	24,74
4824	358352,61	1370397,95		
			68°42'14"	42,13
4825	358367,91	1370437,2		
			70°48'37"	30,73
4826	358378,01	1370466,22		
			166°22'40"	7,39
4827	358370,83	1370467,96		
			86°46'28"	20,08
4828	358371,96	1370488,01		
			96°37'48"	15,07
4829	358370,22	1370502,98		
			257°17'20"	39,54
4830	358361,52	1370464,41		
			22°41'33"	7,28
4831	358368,24	1370467,22		
			273°47'54"	2,42
4832	358368,40	1370464,81		
			247°49'3"	10,89
4833	358364,29	1370454,73		
			202°43'0"	5,93
4834	358358,82	1370452,44		
			257°18'38"	11,97
4835	358356,19	1370440,76		
			248°19'7"	110,00
4836	358315,55	1370338,54		
			252°39'51"	24,57
4837	358308,23	1370315,09		
			335°36'23"	0,94
4819	358309,09	1370314,7		
			68°40'1"	99,51
4820	358345,29	1370407,39		
Площадь – 1197,84 кв. метра				
Образуемый земельный участок 61:01:0600024:3У15				
4838	361353,20	1369693,77		
			0°0'0"	47,06
4839	361400,26	1369693,77		
			90°0'0"	7,07
4840	361400,26	1369700,84		
			179°27'50"	7,48
4841	361392,78	1369700,91		
			89°17'34"	4,86
4842	361392,84	1369705,77		

Проект по планировке и межевания территории для размещения линейного объекта
 «Разработка проектно-сметной документации на строительство водопроводных сетей с. Елизаветовка,
 Азовского района Ростовской области»

			180°0'0"	6,85
4843	361385,99	1369705,77		
			269°7'56"	1,98
4844	361385,96	1369703,79		
			179°0'35"	1062,12
4845	360324,00	1369722,15		
			179°0'37"	278,43
4846	360045,61	1369726,96		
			228°48'51"	0,11
4847	360045,54	1369726,88		
			179°0'7"	592,45
4848	359453,18	1369737,2		
			141°32'59"	8,12
4849	359446,82	1369742,25		
			180°0'0"	14,47
1544	359432,35	1369742,25		
			330°41'13"	16,14
1543	359446,42	1369734,35		
			351°34'50"	28,00
1542	359474,12	1369730,25		
			0°0'0"	43,44
4850	359517,56	1369730,25		
			357°55'6"	163,80
4851	359681,25	1369724,3		
			359°1'53"	276,82
4852	359958,03	1369719,62		
			0°58'37"	85,06
4853	360043,08	1369721,07		
			359°11'46"	203,78
4854	360246,84	1369718,21		
			358°7'13"	77,12
4855	360323,92	1369715,68		
			358°7'51"	23,91
4856	360347,82	1369714,9		
			359°22'30"	112,76
4857	360460,57	1369713,67		
			359°16'6"	146,39
4858	360606,95	1369711,8		
			359°6'37"	149,37
4859	360756,30	1369709,48		
			358°51'10"	298,18
4860	361054,42	1369703,51		
			358°7'59"	298,94
4838	361353,20	1369693,77		
Площадь – 13505,85 кв. метра				

4. Предложение по установлению сервитутов

В границах полосы отвода для организации строительства линейного объекта установлены сервитуты в отношении земельных участков, стоящих на кадастровом учете.

Перечень устанавливаемых сервитутов приведен в таблице № 4.1.

Таблица № 4.1

№ п/п	Номер сервитута	КН существующего земельного участка,	Вид права/ Правообладатель	Общая площадь сервитута, кв. м
1	2	3	4	5
1	Сервитут 1	61:01:0020101:1419	Собственность/ Муниципальное образование "Елизаветовское сельское поселение"	2738,09
2	Сервитут 2	61:01:0020101:2160	-/-	559,19
3	Сервитут 3	61:01:0020101:1419	Собственность/ Муниципальное образование "Елизаветовское сельское поселение"	1681,71
4	Сервитут 4	61:01:0020101:2160	-/-	436,27
5	Сервитут 5	61:01:0020101:2160	-/-	224,53
6	Сервитут 6	61:01:0020101:2160	-/-	142,39
7	Сервитут 7	61:01:0020101:2160	-/-	160,10
8	Сервитут 8	61:01:0020101:2160	-/-	178,68
9	Сервитут 9	61:01:0020101:2182	-/-	56368,82
10	Сервитут 10	61:01:0020101:1416	Собственность/ Муниципальное образование "Азовский район"	2183,15
11	Сервитут 11	61:01:0020101:2458	-/-	1676,67
12	Сервитут 12	61:01:0020101:2160	-/-	227,20
1	Сервитут 13	61:01:0020101:2182	-/-	3839,27
2	Сервитут 14	61:01:0020101:1418	Собственность/ Муниципальное образование "Азовский район"	2375,52
3	Сервитут 15	61:01:0020101:2159	-/-	357,97
4	Сервитут 16	61:01:0020101:2152	Собственность/ Муниципальное образование "Елизаветовское сельское поселение"	727,27
5	Сервитут 17	61:01:0020101:1418	Собственность/ Муниципальное	1858,26

Проект по планировки и межевания территории для размещения линейного объекта
«Разработка проектно-сметной документации на строительство водопроводных сетей с. Елизаветовка,
Азовского района Ростовской области»

			образование "Азов-ский район"	
6	Сервитут 18	61:01:0020101:2458	-/-	4504,50
7	Сервитут 19	61:01:0020101:2463	-/-	1854,91
8	Сервитут 20	61:01:0020101:2159	-/-	118,27
9	Сервитут 21	61:01:0020101:2463	-/-	2592,58
10	Сервитут 22	61:01:0020101:2159	-/-	239,26
11	Сервитут 23	61:01:0020101:2182	-/-	71,82
12	Сервитут 24	61:01:0020101:2460	-/-	1485,29
1	Сервитут 25	61:01:0020101:1416	Собственность/ Му-ниципальное образо-вание "Азовский район"	20241,23
2	Сервитут 26	61:01:0020101:2193	-/-	20241,84
3	Сервитут 27	61:01:0020101:2461	-/-	2069,44
4	Сервитут 28	61:01:0020101:2182	-/-	15049,12
5	Сервитут 29	61:01:0020101:2460	-/-	10703,18
6	Сервитут 30	61:01:0020101:2460	-/-	2040,40
7	Сервитут 31	61:01:0020101:2460	-/-	2216,00
8	Сервитут 32	61:01:0020101:2461	-/-	11195,84
9	Сервитут 33	61:01:0020101:2461	-/-	11,79
10	Сервитут 34	61:01:0020101:2458	-/-	2923,11
11	Сервитут 35	61:01:0020101:2458	-/-	27,83
12	Сервитут 36	61:01:0020101:1416	Собственность/ Му-ниципальное образо-вание "Азовский район"	1246,87
1	Сервитут 37	61:01:0020101:2454	Собственность/ Ад-министрация Елиза-ветовского сельского поселения	251,01
2	Сервитут 38	61:01:0020101:2459	-/-	16656,67
3	Сервитут 39	61:01:0020101:2463	-/-	9617,95
4	Сервитут 40	61:01:0600024:1257	Собственность/ За-крытое акционерное общество "имени Дзержинского"	2433,92
5	Сервитут 41	61:01:0600024:1257	Собственность/ За-крытое акционерное общество "имени Дзержинского"	7470,32
ИТОГО				210998,24

396

Каталог координат поворотных точек границ зон действия сервитутов при-веден в таблице № 4.2.

Таблица 4.2

№	X	Y	Дирекционный	Длина
---	---	---	--------------	-------

Проект по планировке и межевания территории для размещения линейного объекта
 «Разработка проектно-сметной документации на строительство водопроводных сетей с. Елизаветовка,
 Азовского района Ростовской области»

1	2	3	угол 4	(метров) 5
Сервитут № 1 (установлен в отношении земельного участка 61:01:0020101:1419)				
2	359659,38	1368379,44	53°20'3"	19,66
3	359671,12	1368395,21	53°58'22"	1,22
4	359671,84	1368396,20	141°20'25"	0,38
5	359671,54	1368396,44	145°59'34"	1,00
6	359670,71	1368397,00	55°31'10"	42,61
7	359694,83	1368432,12	53°50'24"	46,98
8	359722,55	1368470,05	55°25'59"	65,41
9	359759,66	1368523,91	322°40'29"	1,01
10	359760,46	1368523,30	321°0'33"	0,27
11	359760,67	1368523,13	57°24'10"	9,75
12	359765,92	1368531,34	55°24'43"	4,07
13	359768,23	1368534,69	54°48'11"	13,50
14	359776,01	1368545,72	51°42'18"	4,66
15	359778,90	1368549,38	322°1'43"	1,04
16	359779,72	1368548,74	55°44'26"	4,74
17	359782,39	1368552,66	145°46'49"	9,00
18	359774,95	1368557,72	235°45'27"	36,52
19	359754,40	1368527,53	235°36'44"	65,35
20	359717,49	1368473,60	233°43'20"	90,60
21	359663,88	1368400,56	233°21'45"	19,74
22	359652,10	1368384,72	234°40'33"	141,02
23	359570,56	1368269,66	323°2'28"	9,00

Проект по планировки и межевания территории для размещения линейного объекта
 «Разработка проектно-сметной документации на строительство водопроводных сетей с. Елизаветовка,
 Азовского района Ростовской области»

1	359577,75	1368264,25		
			54°40'36"	141,18
2	359659,38	1368379,44		
Общая площадь: 2738,09 кв.м				
Сервитут № 2 (установлен в отношении земельного участка 61:01:0020101:2160)				
25	360042,59	1368399,33		
			145°43'17"	44,28
26	360006,00	1368424,27		
			146°9'9"	27,24
27	359983,38	1368439,44		
			145°30'12"	53,18
28	359939,55	1368469,56		
			145°42'49"	49,83
29	359898,38	1368497,63		
			145°36'1"	42,09
30	359863,65	1368521,41		
			145°44'18"	44,48
31	359826,89	1368546,45		
			144°20'2"	43,03
32	359791,93	1368571,54		
			239°11'20"	1,93
33	359790,94	1368569,88		
			324°7'20"	42,86
34	359825,67	1368544,76		
			325°59'51"	44,74
35	359862,76	1368519,74		
			326°0'49"	41,82
36	359897,44	1368496,36		
			325°23'58"	49,91
37	359938,52	1368468,02		
			325°34'21"	53,22
38	359982,42	1368437,93		
			325°42'56"	27,00
39	360004,73	1368422,72		
			326°18'10"	44,20
24	360041,50	1368398,20		
			46°1'57"	1,57
25	360042,59	1368399,33		
Общая площадь: 559,19 кв.м				
Сервитут № 3 (установлен в отношении земельного участка 61:01:0020101:1419)				
41	359804,82	1368599,92		
			57°36'35"	132,06
42	359875,56	1368711,43		
			50°28'12"	17,58
43	359886,75	1368724,99		
			148°52'9"	8,82
44	359879,20	1368729,55		

Проект по планировке и межевания территории для размещения линейного объекта
 «Разработка проектно-сметной документации на строительство водопроводных сетей с. Елизаветовка,
 Азовского района Ростовской области»

			69°6'1"	4,49
45	359880,80	1368733,74		
			145°41'48"	2,59
46	359878,66	1368735,20		
			240°31'17"	21,91
47	359867,88	1368716,13		
			237°36'40"	131,91
48	359797,22	1368604,74		
			237°35'34"	33,08
49	359779,49	1368576,81		
			327°34'58"	8,99
40	359787,08	1368571,99		
			57°34'41"	33,09
41	359804,82	1368599,92		
Общая площадь: 1681,71 кв.м				
Сервитут № 4 (установлен в отношении земельного участка 61:01:0020101:2160)				
50	359775,31	1368582,20		
			60°36'40"	1,00
51	359775,80	1368583,07		
			150°46'8"	38,74
52	359741,99	1368601,99		
			143°45'37"	28,93
53	359718,66	1368619,09		
			145°19'19"	103,08
54	359633,89	1368677,74		
			53°36'57"	0,71
55	359634,31	1368678,31		
			145°13'37"	48,71
56	359594,30	1368706,09		
			143°56'52"	3,36
57	359591,58	1368708,07		
			147°8'45"	22,25
58	359572,89	1368720,14		
			145°45'37"	31,51
59	359546,84	1368737,87		
			146°33'11"	27,47
60	359523,92	1368753,01		
			148°12'2"	48,68
61	359482,55	1368778,66		
			234°4'49"	1,57
62	359481,63	1368777,39		
			328°12'25"	48,93
63	359523,22	1368751,61		
			326°43'57"	27,09
64	359545,87	1368736,75		
			326°26'10"	31,53
65	359572,14	1368719,32		

Проект по планировке и межевания территории для размещения линейного объекта
 «Разработка проектно-сметной документации на строительство водопроводных сетей с. Елизаветовка,
 Азовского района Ростовской области»

			326°21'10"	22,31
66	359590,71	1368706,96		
			324°44'4"	3,43
67	359593,51	1368704,98		
			324°49'16"	48,67
68	359633,29	1368676,94		
			325°19'9"	103,11
69	359718,08	1368618,27		
			323°46'15"	28,98
70	359741,46	1368601,14		
			330°46'19"	38,79
50	359775,31	1368582,20		
Общая площадь: 436,27 кв.м				
Сервитут № 5 (установлен в отношении земельного участка 61:01:0020101:2160)				
72	359459,66	1368793,62		
			147°20'46"	32,21
73	359432,54	1368811,00		
			144°30'39"	9,63
74	359424,70	1368816,59		
			147°23'16"	2,80
75	359422,34	1368818,10		
			143°37'57"	8,67
76	359415,36	1368823,24		
			144°34'46"	5,69
77	359410,72	1368826,54		
			146°32'49"	2,01
78	359409,04	1368827,65		
			132°36'51"	0,34
79	359408,81	1368827,90		
			144°31'55"	26,82
80	359386,97	1368843,46		
			145°1'11"	4,06
81	359383,64	1368845,79		
			146°40'44"	1,29
82	359382,56	1368846,50		
			144°54'43"	11,71
83	359372,98	1368853,23		
			149°8'35"	4,60
84	359369,03	1368855,59		
			144°39'46"	23,93
85	359349,51	1368869,43		
			233°7'49"	0,20
86	359349,39	1368869,27		
			149°31'9"	30,12
87	359323,43	1368884,55		
			144°38'25"	35,60
88	359294,40	1368905,15		

Проект по планировке и межеванию территории для размещения линейного объекта
«Разработка проектно-сметной документации на строительство водопроводных сетей с. Елизаветовка,
Азовского района Ростовской области»

			144°35'44"	2,50
89	359292,36	1368906,60		
			225°22'46"	1,07
90	359291,61	1368905,84		
			325°42'18"	2,63
91	359293,78	1368904,36		
			324°38'57"	35,69
92	359322,89	1368883,71		
			329°31'51"	30,02
93	359348,76	1368868,49		
			324°58'34"	101,51
94	359431,89	1368810,23		
			327°20'49"	32,34
71	359459,12	1368792,78		
			57°15'54"	1,00
72	359459,66	1368793,62		
Общая площадь: 224,53 кв.м				
Сервитут № 6 (установлен в отношении земельного участка 61:01:0020101:2160)				
96	359217,65	1368958,88		
			148°53'40"	24,91
97	359196,32	1368971,75		
			52°18'21"	0,28
98	359196,49	1368971,97		
			146°6'31"	1,58
99	359195,18	1368972,85		
			239°2'11"	0,12
100	359195,12	1368972,75		
			146°46'6"	9,71
101	359187,00	1368978,07		
			146°33'20"	3,88
102	359183,76	1368980,21		
			145°50'42"	14,69
103	359171,60	1368988,46		
			145°10'32"	0,28
104	359171,37	1368988,62		
			233°7'49"	0,35
105	359171,16	1368988,34		
			146°58'1"	20,80
106	359153,72	1368999,68		
			53°48'25"	0,51
107	359154,02	1369000,09		
			146°14'4"	2,11
108	359152,27	1369001,26		
			147°6'50"	17,99
109	359137,16	1369011,03		
			142°15'49"	17,06
110	359123,67	1369021,47		

Проект по планировке и межевания территории для размещения линейного объекта
 «Разработка проектно-сметной документации на строительство водопроводных сетей с. Елизаветовка,
 Азовского района Ростовской области»

			144°32'18"	4,40
111	359120,09	1369024,02		
			148°17'55"	0,80
112	359119,41	1369024,44		
			142°14'31"	1,29
113	359118,39	1369025,23		
			144°30'27"	16,31
114	359105,11	1369034,70		
			144°43'55"	2,72
115	359102,89	1369036,27		
			232°20'4"	0,72
116	359102,45	1369035,70		
			232°18'21"	0,28
117	359102,28	1369035,48		
			324°45'9"	2,76
118	359104,53	1369033,89		
			324°31'26"	22,78
119	359123,08	1369020,67		
			322°19'10"	16,82
120	359136,39	1369010,39		
			326°17'0"	41,45
121	359170,87	1368987,38		
			326°31'24"	29,80
122	359195,73	1368970,94		
			328°53'56"	24,99
95	359217,13	1368958,03		
			58°32'36"	1,00
96	359217,65	1368958,88		
Общая площадь: 142,39 кв.м				
Сервитут № 7 (установлен в отношении земельного участка 61:01:0020101:2160)				
124	359068,31	1369060,69		
			145°37'11"	0,92
125	359067,55	1369061,21		
			152°8'5"	3,74
126	359064,24	1369062,96		
			143°56'26"	11,74
127	359054,75	1369069,87		
			144°27'45"	0,43
128	359054,40	1369070,12		
			145°48'30"	4,75
129	359050,47	1369072,79		
			149°8'0"	3,04
130	359047,86	1369074,35		
			145°22'54"	8,04
131	359041,24	1369078,92		
			142°57'57"	2,09
132	359039,57	1369080,18		

Проект по планировке и межевания территории для размещения линейного объекта
 «Разработка проектно-сметной документации на строительство водопроводных сетей с. Елизаветовка,
 Азовского района Ростовской области»

			145°56'2"	2,54
133	359037,47	1369081,60		
			145°45'4"	1,14
134	359036,53	1369082,24		
			152°56'25"	4,66
135	359032,38	1369084,36		
			143°47'36"	12,44
136	359022,34	1369091,71		
			143°42'9"	4,21
137	359018,95	1369094,20		
			145°45'0"	9,36
138	359011,21	1369099,47		
			146°8'42"	2,89
139	359008,81	1369101,08		
			148°21'20"	1,01
140	359007,95	1369101,61		
			148°9'33"	9,97
141	358999,48	1369106,87		
			140°38'39"	4,24
142	358996,20	1369109,56		
			146°5'21"	5,04
143	358992,02	1369112,37		
			146°0'40"	16,47
144	358978,36	1369121,58		
			149°21'53"	1,20
145	358977,33	1369122,19		
			147°46'17"	2,72
146	358975,03	1369123,64		
			145°12'45"	10,57
147	358966,35	1369129,67		
			146°0'31"	15,29
148	358953,67	1369138,22		
			146°4'59"	25,90
149	358932,18	1369152,67		
			147°5'42"	0,40
150	358931,84	1369152,89		
			145°33'40"	0,85
151	358931,14	1369153,37		
			146°5'58"	9,81
152	358923,00	1369158,84		
			236°28'11"	1,00
153	358922,45	1369158,01		
			326°4'40"	36,95
154	358953,11	1369137,39		
			326°1'30"	46,26
155	358991,47	1369111,54		
			326°5'49"	23,11

Проект по планировки и межевания территории для размещения линейного объекта
 «Разработка проектно-сметной документации на строительство водопроводных сетей с. Елизаветовка,
 Азовского района Ростовской области»

156	359010,65	1369098,65		
			325°44'23"	31,76
157	359036,90	1369080,77		
			325°52'12"	37,20
123	359067,69	1369059,90		
			51°52'30"	1,00
124	359068,31	1369060,69		
Общая площадь: 160,1 кв.м				
Сервитут № 8 (установлен в отношении земельного участка 61:01:0020101:2160)				
159	358905,79	1369171,00		
			147°22'40"	12,50
160	358895,26	1369177,74		
			145°6'1"	4,07
161	358891,92	1369180,07		
			144°40'38"	9,93
162	358883,82	1369185,81		
			146°0'13"	0,52
163	358883,39	1369186,10		
			147°27'54"	6,19
164	358878,17	1369189,43		
			148°33'43"	9,53
165	358870,04	1369194,40		
			143°43'19"	2,52
166	358868,01	1369195,89		
			147°27'0"	3,90
167	358864,72	1369197,99		
			149°45'19"	3,55
168	358861,65	1369199,78		
			145°7'52"	2,29
169	358859,77	1369201,09		
			148°33'30"	20,15
170	358842,58	1369211,60		
			146°31'3"	36,76
171	358811,92	1369231,88		
			148°9'0"	6,65
172	358806,27	1369235,39		
			129°35'18"	0,67
173	358805,84	1369235,91		
			145°42'36"	25,95
174	358784,40	1369250,53		
			148°10'22"	0,68
175	358783,82	1369250,89		
			146°36'31"	10,65
176	358774,93	1369256,75		
			145°30'32"	18,65
177	358759,56	1369267,31		
			147°4'16"	14,20

Проект по планировке и межевания территории для размещения линейного объекта
 «Разработка проектно-сметной документации на строительство водопроводных сетей с. Елизаветовка,
 Азовского района Ростовской области»

178	358747,64	1369275,03		
			230°37'51"	1,01
179	358747,00	1369274,25		
			327°5'8"	18,44
180	358762,48	1369264,23		
			325°50'9"	14,41
181	358774,40	1369256,14		
			325°42'54"	38,18
182	358805,95	1369234,63		
			326°30'30"	43,28
183	358842,04	1369210,75		
			328°35'41"	22,47
184	358861,22	1369199,04		
			327°29'59"	25,65
185	358882,85	1369185,26		
			326°7'39"	27,00
158	358905,27	1369170,21		
			56°38'46"	0,95
159	358905,79	1369171,00		
Общая площадь: 178,68 кв.м				
Сервитут № 9 (установлен в отношении земельного участка 61:01:0020101:2182)				
188	359791,56	1368561,81		
			144°19'59"	5,15
189	359787,38	1368564,81		
			144°17'1"	1,49
190	359786,17	1368565,68		
			144°21'37"	2,61
191	359784,05	1368567,20		
			57°41'2"	5,67
40	359787,08	1368571,99		
			147°34'58"	8,99
49	359779,49	1368576,81		
			232°7'31"	5,13
192	359776,34	1368572,76		
			143°58'32"	45,14
193	359739,83	1368599,31		
			146°50'43"	186,74
194	359583,49	1368701,44		
			146°36'21"	127,91
195	359476,70	1368771,84		
			150°28'44"	2,86
196	359474,21	1368773,25		
			84°36'49"	4,05
197	359474,59	1368777,28		
			147°16'12"	6,79
198	359468,88	1368780,95		
			218°37'9"	4,39

Проект по планировке и межевания территории для размещения линейного объекта
 «Разработка проектно-сметной документации на строительство водопроводных сетей с. Елизаветовка,
 Азовского района Ростовской области»

199	359465,45	1368778,21		
			150°32'6"	6,10
200	359460,14	1368781,21		
			146°11'59"	128,11
201	359353,68	1368852,48		
			145°51'37"	154,70
202	359225,64	1368939,30		
			75°27'18"	3,82
203	359226,60	1368943,00		
			148°57'50"	6,77
204	359220,80	1368946,49		
			224°7'49"	3,26
205	359218,46	1368944,22		
			145°59'15"	368,07
206	358913,36	1369150,11		
			91°59'22"	5,47
207	358913,17	1369155,58		
			61°25'11"	4,58
208	358915,36	1369159,60		
			151°25'29"	6,50
209	358909,65	1369162,71		
			230°13'27"	4,97
210	358906,47	1369158,89		
			195°47'11"	4,45
211	358902,19	1369157,68		
			146°4'42"	129,54
212	358794,70	1369229,97		
			146°30'51"	75,49
213	358731,74	1369271,62		
			73°45'36"	4,54
214	358733,01	1369275,98		
			147°33'32"	5,85
215	358728,07	1369279,12		
			213°27'6"	4,66
216	358724,18	1369276,55		
			146°16'43"	226,69
217	358535,63	1369402,40		
			145°12'31"	8,66
218	358528,52	1369407,34		
			148°36'21"	10,04
219	358519,95	1369412,57		
			149°2'11"	5,66
220	358515,10	1369415,48		
			146°24'24"	130,07
221	358406,75	1369487,45		
			146°43'39"	164,41
222	358269,29	1369577,65		

Проект по планировке и межевания территории для размещения линейного объекта
 «Разработка проектно-сметной документации на строительство водопроводных сетей с. Елизаветовка,
 Азовского района Ростовской области»

			146°34'53"	26,94
223	358246,80	1369592,49		
			146°49'24"	10,22
224	358238,25	1369598,08		
			146°55'43"	191,89
225	358077,45	1369702,79		
			69°33'31"	24,57
226	358086,03	1369725,81		
			159°8'8"	10,00
227	358076,69	1369729,37		
			248°0'17"	21,39
228	358068,68	1369709,54		
			146°49'27"	196,87
229	357903,90	1369817,27		
			144°42'52"	6,87
230	357898,29	1369821,24		
			82°17'37"	4,40
231	357898,88	1369825,60		
			69°20'25"	180,35
232	357962,51	1369994,35		
			59°38'22"	8,31
233	357966,71	1370001,52		
			329°26'11"	204,39
234	358142,70	1369897,59		
			247°28'32"	12,95
235	358137,74	1369885,63		
			338°2'59"	10,01
236	358147,02	1369881,89		
			67°29'11"	11,20
237	358151,31	1369892,24		
			329°5'9"	55,73
238	358199,12	1369863,61		
			328°44'17"	29,98
239	358224,75	1369848,05		
			326°56'50"	96,02
240	358305,23	1369795,68		
			323°2'16"	2,48
241	358307,21	1369794,19		
			240°34'35"	7,08
242	358303,73	1369788,02		
			323°29'59"	10,24
243	358311,96	1369781,93		
			53°58'22"	7,75
244	358316,52	1369788,20		
			327°33'28"	6,11
245	358321,68	1369784,92		
			329°38'58"	35,90

Проект по планировке и межевания территории для размещения линейного объекта
 «Разработка проектно-сметной документации на строительство водопроводных сетей с. Елизаветовка,
 Азовского района Ростовской области»

246	358352,66	1369766,78		
			326°8'35"	1,90
247	358354,24	1369765,72		
			268°18'20"	3,38
248	358354,14	1369762,34		
			235°31'41"	4,88
249	358351,38	1369758,32		
			327°9'58"	16,71
250	358365,42	1369749,26		
			54°6'27"	7,51
251	358369,82	1369755,34		
			325°51'10"	54,91
252	358415,26	1369724,52		
			326°29'11"	36,04
253	358445,31	1369704,62		
			327°12'14"	106,67
254	358534,98	1369646,84		
			324°57'44"	29,72
255	358559,31	1369629,78		
			328°58'14"	22,41
256	358578,51	1369618,23		
			327°20'11"	21,22
257	358596,37	1369606,78		
			332°15'29"	9,80
258	358605,04	1369602,22		
			62°16'54"	10,00
259	358609,69	1369611,07		
			152°13'26"	9,10
260	358601,64	1369615,31		
			147°24'46"	21,19
261	358583,79	1369626,72		
			148°52'9"	22,92
262	358564,17	1369638,57		
			144°56'35"	28,83
263	358540,57	1369655,13		
			147°5'37"	95,31
264	358460,55	1369706,91		
			64°47'27"	3,78
265	358462,16	1369710,33		
			144°25'21"	10,02
266	358454,01	1369716,16		
			224°9'12"	4,31
267	358450,92	1369713,16		
			146°50'24"	35,98
268	358420,80	1369732,84		
			145°50'49"	54,56
269	358375,65	1369763,47		

Проект по планировке и межевания территории для размещения линейного объекта
 «Разработка проектно-сметной документации на строительство водопроводных сетей с. Елизаветовка,
 Азовского района Ростовской области»

			146°18'36"	20,98
270	358358,19	1369775,11		
			149°38'26"	35,95
271	358327,17	1369793,28		
			128°34'3"	2,90
272	358325,36	1369795,55		
			82°4'24"	3,99
273	358325,91	1369799,50		
			149°30'11"	10,11
274	358317,20	1369804,63		
			225°29'29"	4,12
275	358314,31	1369801,69		
			146°53'54"	4,32
276	358310,69	1369804,05		
			146°56'34"	96,19
277	358230,07	1369856,52		
			148°44'7"	30,35
278	358204,13	1369872,27		
			149°3'56"	57,06
279	358155,19	1369901,60		
			67°28'58"	15,90
280	358161,28	1369916,29		
			157°43'11"	10,00
281	358152,03	1369920,08		
			247°27'28"	14,22
282	358146,58	1369906,95		
			149°30'40"	198,73
283	357975,33	1370007,78		
			146°8'27"	2,82
284	357972,99	1370009,35		
			67°6'3"	14,83
285	357978,76	1370023,01		
			63°0'16"	196,35
286	358067,89	1370197,97		
			63°2'1"	10,21
287	358072,52	1370207,07		
			147°47'37"	9,96
288	358064,09	1370212,38		
			243°1'15"	9,90
289	358059,60	1370203,56		
			243°1'20"	197,93
290	357969,81	1370027,17		
			237°9'36"	13,46
291	357962,51	1370015,86		
			151°57'37"	15,47
292	357948,86	1370023,13		
			148°27'48"	221,01

Проект по планировке и межевания территории для размещения линейного объекта
 «Разработка проектно-сметной документации на строительство водопроводных сетей с. Елизаветовка,
 Азовского района Ростовской области»

293	357760,49	1370138,73		
			149°27'34"	3,48
294	357757,49	1370140,50		
			135°37'22"	3,90
295	357754,70	1370143,23		
			90°58'38"	6,45
296	357754,59	1370149,68		
			164°2'49"	10,01
297	357744,97	1370152,43		
			254°22'6"	4,27
298	357743,82	1370148,32		
			225°34'3"	4,29
299	357740,82	1370145,26		
			162°36'48"	38,55
300	357704,03	1370156,78		
			169°7'23"	2,60
301	357701,48	1370157,27		
			160°42'2"	5,66
302	357696,14	1370159,14		
			249°39'16"	7,97
303	357693,37	1370151,67		
			342°50'11"	8,27
304	357701,27	1370149,23		
			256°36'28"	1,51
305	357700,92	1370147,76		
			341°15'55"	3,02
306	357703,78	1370146,79		
			342°5'59"	26,78
307	357729,26	1370138,56		
			68°11'55"	0,05
308	357729,28	1370138,61		
			339°39'39"	1,24
309	357730,44	1370138,18		
			342°4'28"	14,95
310	357744,66	1370133,58		
			341°6'17"	12,20
311	357756,20	1370129,63		
			328°28'0"	70,02
312	357815,88	1370093,01		
			19°55'58"	1,94
313	357817,70	1370093,67		
			330°51'20"	8,05
314	357824,73	1370089,75		
			238°11'27"	1,86
315	357823,75	1370088,17		
			328°27'58"	140,95
316	357943,89	1370014,45		

Проект по планировке и межевания территории для размещения линейного объекта
 «Разработка проектно-сметной документации на строительство водопроводных сетей с. Елизаветовка,
 Азовского района Ростовской области»

			331°55'48"	14,13
317	357956,36	1370007,80		
			252°18'7"	9,84
318	357953,37	1369998,43		
			249°20'9"	180,48
319	357889,68	1369829,56		
			186°14'55"	2,76
320	357886,94	1369829,26		
			148°12'46"	2,51
321	357884,81	1369830,58		
			149°19'12"	19,76
322	357867,82	1369840,66		
			147°47'1"	119,62
323	357766,62	1369904,43		
			150°16'0"	125,81
324	357657,37	1369966,83		
			238°21'32"	10,01
325	357652,12	1369958,31		
			330°16'10"	125,77
326	357761,33	1369895,94		
			327°46'52"	119,70
327	357862,60	1369832,12		
			329°14'34"	21,90
328	357881,42	1369820,92		
			324°44'23"	3,85
329	357884,56	1369818,70		
			258°8'53"	8,08
330	357882,90	1369810,79		
			250°44'33"	160,76
331	357829,88	1369659,03		
			251°0'51"	213,72
332	357760,35	1369456,94		
			317°59'8"	10,86
333	357768,42	1369449,67		
			70°55'12"	3,09
334	357769,43	1369452,59		
			71°0'52"	214,86
335	357839,33	1369655,76		
			70°44'41"	159,65
336	357891,98	1369806,48		
			45°42'52"	5,67
337	357895,94	1369810,54		
			326°48'28"	197,59
338	358061,29	1369702,37		
			326°15'3"	5,36
339	358065,75	1369699,39		
			251°44'59"	3,93

Проект по планировке и межевания территории для размещения линейного объекта
 «Разработка проектно-сметной документации на строительство водопроводных сетей с. Елизаветовка,
 Азовского района Ростовской области»

340	358064,52	1369695,66		
			251°51'16"	20,68
341	358058,08	1369676,01		
			341°41'31"	10,00
342	358067,57	1369672,87		
			71°48'13"	17,48
343	358073,03	1369689,48		
			71°51'20"	4,37
344	358074,39	1369693,63		
			326°22'15"	2,62
345	358076,57	1369692,18		
			326°44'14"	192,37
346	358237,42	1369586,67		
			326°51'37"	10,98
347	358246,61	1369580,67		
			326°34'17"	4,86
348	358250,67	1369577,99		
			254°22'14"	24,42
349	358244,09	1369554,47		
			338°26'33"	10,04
350	358253,43	1369550,78		
			70°23'3"	21,33
351	358260,59	1369570,87		
			1°28'8"	0,78
352	358261,37	1369570,89		
			326°41'39"	2,90
353	358263,79	1369569,30		
			326°43'43"	164,40
354	358401,24	1369479,11		
			326°24'28"	130,28
355	358509,76	1369407,03		
			328°54'18"	6,74
356	358515,53	1369403,55		
			245°27'34"	23,04
357	358505,96	1369382,59		
			247°7'40"	96,17
358	358468,58	1369293,98		
			234°3'3"	6,47
359	358464,78	1369288,74		
			214°57'51"	3,37
360	358462,02	1369286,81		
			178°16'54"	6,00
361	358456,02	1369286,99		
			171°38'42"	4,68
362	358451,39	1369287,67		
			166°45'55"	88,97
363	358364,78	1369308,04		

Проект по планировке и межевания территории для размещения линейного объекта
 «Разработка проектно-сметной документации на строительство водопроводных сетей с. Елизаветовка,
 Азовского района Ростовской области»

			168°55'39"	84,30
364	358282,05	1369324,23		
			168°14'25"	70,41
365	358213,12	1369338,58		
			169°45'51"	20,82
366	358192,63	1369342,28		
			170°54'55"	8,49
367	358184,25	1369343,62		
			166°8'21"	1,59
368	358182,71	1369344,00		
			166°19'41"	214,03
369	357974,74	1369394,59		
			166°21'5"	10,04
370	357964,98	1369396,96		
			169°1'1"	6,88
371	357958,23	1369398,27		
			163°56'58"	196,43
372	357769,46	1369452,58		
			251°12'54"	3,11
373	357768,46	1369449,64		
			318°0'19"	11,19
374	357776,78	1369442,15		
			343°57'0"	54,87
375	357829,51	1369426,98		
			343°56'51"	132,00
376	357956,36	1369390,48		
			349°1'18"	7,46
377	357963,68	1369389,06		
			346°15'26"	7,58
378	357971,04	1369387,26		
			346°19'38"	216,52
379	358181,42	1369336,08		
			350°19'50"	10,00
380	358191,28	1369334,40		
			349°45'27"	20,64
381	358211,59	1369330,73		
			348°14'23"	70,36
382	358280,47	1369316,39		
			348°55'16"	84,20
383	358363,10	1369300,21		
			346°45'58"	90,07
384	358450,78	1369279,59		
			350°19'26"	6,60
385	358457,29	1369278,48		
			1°53'42"	6,65
386	358463,94	1369278,70		
			21°29'4"	4,70

Проект по планировке и межевания территории для размещения линейного объекта
 «Разработка проектно-сметной документации на строительство водопроводных сетей с. Елизаветовка,
 Азовского района Ростовской области»

387	358468,31	1369280,42		
			37°0'22"	5,90
388	358473,02	1369283,97		
			48°38'10"	6,36
389	358477,22	1369288,74		
			67°7'26"	97,52
390	358515,13	1369378,59		
			65°33'30"	21,61
391	358524,07	1369398,26		
			325°9'52"	7,21
392	358529,99	1369394,14		
			326°16'28"	196,28
393	358693,24	1369285,16		
			326°12'23"	26,09
394	358714,92	1369270,65		
			326°8'59"	7,94
395	358721,51	1369266,23		
			257°10'11"	6,80
396	358720,00	1369259,60		
			324°39'14"	5,57
397	358724,54	1369256,38		
			39°54'0"	7,00
398	358729,91	1369260,87		
			326°29'37"	71,05
399	358789,15	1369221,65		
			326°5'14"	124,80
400	358892,72	1369152,02		
			325°52'51"	15,55
401	358905,59	1369143,30		
			264°39'43"	5,05
402	358905,12	1369138,27		
			325°42'5"	3,66
403	358908,14	1369136,21		
			26°27'52"	5,09
404	358912,70	1369138,48		
			325°56'57"	137,37
405	359026,52	1369061,56		
			326°0'59"	222,91
406	359211,36	1368936,96		
			325°35'7"	14,47
407	359223,30	1368928,78		
			325°51'55"	150,76
408	359348,09	1368844,18		
			326°12'0"	128,51
409	359454,88	1368772,69		
			330°45'55"	4,32
410	359458,65	1368770,58		

Проект по планировке и межевания территории для размещения линейного объекта
 «Разработка проектно-сметной документации на строительство водопроводных сетей с. Елизаветовка,
 Азовского района Ростовской области»

			254°3'17"	2,26
411	359458,03	1368768,41		
			237°59'29"	17,39
412	359448,81	1368753,66		
			328°13'31"	6,06
413	359453,96	1368750,47		
			55°13'29"	15,38
414	359462,73	1368763,10		
			36°32'34"	4,90
415	359466,67	1368766,02		
			330°30'45"	5,53
416	359471,48	1368763,30		
			326°36'23"	127,58
417	359578,00	1368693,08		
			326°50'51"	170,59
418	359720,82	1368599,79		
			289°41'14"	3,47
419	359721,99	1368596,52		
			250°56'50"	8,21
420	359719,31	1368588,76		
			326°30'50"	3,90
421	359722,56	1368586,61		
			335°46'21"	0,44
422	359722,96	1368586,43		
			61°48'38"	6,63
423	359726,09	1368592,27		
			33°49'6"	3,72
424	359729,18	1368594,34		
			326°44'16"	5,94
425	359734,15	1368591,08		
			323°54'23"	41,20
426	359767,44	1368566,81		
			324°20'58"	10,62
427	359776,07	1368560,62		
			248°53'0"	3,11
18	359774,95	1368557,72		
			325°46'49"	9,00
17	359782,39	1368552,66		
			44°42'59"	2,86
428	359784,42	1368554,67		
			325°44'10"	336,69
186	360062,68	1368365,11		
			62°51'2"	10,08
187	360067,28	1368374,08		
			145°45'1"	333,56
188	359791,56	1368561,81		
Общая площадь: 56368,82 кв.м				

Проект по планировке и межевания территории для размещения линейного объекта
 «Разработка проектно-сметной документации на строительство водопроводных сетей с. Елизаветовка,
 Азовского района Ростовской области»

Сервитут № 10 (установлен в отношении земельного участка 61:01:0020101:1416)				
350	358253,43	1369550,78		
			158°26'33"	10,04
349	358244,09	1369554,47		
			253°44'30"	219,24
368	358182,71	1369344,00		
			346°8'21"	1,59
367	358184,25	1369343,62		
			350°54'55"	8,49
366	358192,63	1369342,28		
			73°44'35"	217,18
350	358253,43	1369550,78		
Общая площадь: 2183,15 кв.м				
Сервитут № 11 (установлен в отношении земельного участка 61:01:0020101:2458)				
236	358147,02	1369881,89		
			158°2'59"	10,01
235	358137,74	1369885,63		
			248°39'35"	167,76
227	358076,69	1369729,37		
			339°8'8"	10,00
226	358086,03	1369725,81		
			68°39'23"	167,57
236	358147,02	1369881,89		
Общая площадь: 1676,67 кв.м				
Сервитут № 12 (установлен в отношении земельного участка 61:01:0020101:2160)				
430	358727,88	1369287,41		
			147°3'8"	44,97
431	358690,14	1369311,87		
			146°50'33"	29,25
432	358665,65	1369327,87		
			145°34'52"	32,92
433	358638,49	1369346,48		
			147°23'10"	3,69
434	358635,38	1369348,47		
			148°29'24"	8,09
435	358628,48	1369352,70		
			146°13'30"	7,48
436	358622,26	1369356,86		
			147°27'54"	4,13
437	358618,78	1369359,08		
			147°41'47"	8,14
438	358611,90	1369363,43		
			148°7'51"	12,05
439	358601,67	1369369,79		
			146°21'8"	3,77
440	358598,53	1369371,88		
			147°41'36"	13,90

Проект по планировке и межевания территории для размещения линейного объекта
 «Разработка проектно-сметной документации на строительство водопроводных сетей с. Елизаветовка,
 Азовского района Ростовской области»

441	358586,78	1369379,31		
			148°13'26"	28,90
442	358562,21	1369394,53		
			147°31'44"	7,82
443	358555,61	1369398,73		
			148°2'14"	2,85
444	358553,19	1369400,24		
			153°0'58"	2,45
445	358551,01	1369401,35		
			64°39'14"	0,21
446	358551,10	1369401,54		
			148°5'13"	18,42
447	358535,46	1369411,28		
			238°3'19"	1,00
448	358534,93	1369410,43		
			328°5'31"	23,72
449	358555,07	1369397,89		
			327°30'23"	7,84
450	358561,68	1369393,68		
			328°13'26"	28,90
451	358586,25	1369378,46		
			327°41'29"	37,85
452	358618,24	1369358,23		
			327°26'19"	23,37
453	358637,94	1369345,65		
			325°34'17"	32,92
454	358665,09	1369327,04		
			326°50'12"	29,27
455	358689,59	1369311,03		
			327°3'8"	44,97
429	358727,33	1369286,57		
			56°47'6"	1,00
430	358727,88	1369287,41		
Общая площадь: 227,2 кв.м				
Сервитут № 13 (установлен в отношении земельного участка 61:01:0020101:2182)				
456	358626,25	1369608,55		
			62°26'24"	35,53
457	358642,69	1369640,05		
			63°41'44"	35,41
458	358658,38	1369671,79		
			62°52'27"	34,72
459	358674,21	1369702,69		
			62°51'29"	52,39
460	358698,11	1369749,31		
			350°9'46"	6,03
461	358704,05	1369748,28		
			60°26'23"	10,01

Проект по планировке и межевания территории для размещения линейного объекта
 «Разработка проектно-сметной документации на строительство водопроводных сетей с. Елизаветовка,
 Азовского района Ростовской области»

462	358708,99	1369756,99		
			134°31'11"	6,75
463	358704,26	1369761,80		
			62°52'44"	19,35
464	358713,08	1369779,02		
			62°49'19"	72,31
465	358746,11	1369843,35		
			62°57'24"	16,61
466	358753,66	1369858,14		
			63°12'59"	66,77
467	358783,75	1369917,75		
			146°29'58"	10,07
468	358775,35	1369923,31		
			243°12'43"	70,03
469	358743,79	1369860,80		
			197°44'25"	4,96
470	358739,07	1369859,29		
			243°12'39"	4,57
471	358737,01	1369855,21		
			284°30'40"	5,27
472	358738,33	1369850,11		
			242°49'30"	75,61
473	358703,80	1369782,85		
			175°20'0"	3,44
474	358700,37	1369783,13		
			159°22'6"	6,19
475	358694,58	1369785,31		
			243°50'12"	4,47
476	358692,61	1369781,30		
			326°8'50"	5,85
477	358697,47	1369778,04		
			294°55'19"	4,37
478	358699,31	1369774,08		
			242°56'47"	6,82
479	358696,21	1369768,01		
			243°34'54"	17,49
480	358688,43	1369752,35		
			242°51'51"	53,41
481	358664,07	1369704,82		
			208°59'20"	7,61
482	358657,41	1369701,13		
			151°58'47"	3,87
483	358653,99	1369702,95		
			241°43'0"	6,71
484	358650,81	1369697,04		
			242°46'17"	11,58
485	358645,51	1369686,74		

Проект по планировке и межевания территории для размещения линейного объекта
 «Разработка проектно-сметной документации на строительство водопроводных сетей с. Елизаветовка,
 Азовского района Ростовской области»

			303°45'57"	2,11
486	358646,68	1369684,99		
			294°50'20"	8,17
487	358650,11	1369677,58		
			243°39'56"	36,70
488	358633,83	1369644,69		
			242°23'40"	38,91
489	358615,80	1369610,21		
			350°58'26"	10,58
456	358626,25	1369608,55		
Общая площадь: 3839,27 кв.м				
Сервитут № 14 (установлен в отношении земельного участка 61:01:0020101:1418)				
491	358624,82	1369916,47		
			150°34'31"	198,91
492	358451,57	1370014,19		
			149°10'58"	28,17
493	358427,38	1370028,62		
			150°35'4"	1,08
494	358426,44	1370029,15		
			149°56'3"	10,18
495	358417,63	1370034,25		
			247°14'57"	10,08
496	358413,73	1370024,95		
			329°23'37"	6,60
497	358419,41	1370021,59		
			329°36'36"	1,54
498	358420,74	1370020,81		
			329°22'46"	29,78
499	358446,37	1370005,64		
			330°34'37"	198,47
490	358619,24	1369908,14		
			56°11'0"	10,03
491	358624,82	1369916,47		
Общая площадь: 2375,52 кв.м				
Сервитут № 15 (установлен в отношении земельного участка 61:01:0020101:2159)				
500	358334,75	1369797,98		
			68°12'4"	42,90
501	358350,68	1369837,81		
			150°36'45"	4,18
502	358347,04	1369839,86		
			67°8'23"	117,04
503	358392,51	1369947,71		
			68°53'4"	78,36
498	358420,74	1370020,81		
			149°36'36"	1,54
497	358419,41	1370021,59		
			249°3'22"	76,07

Проект по планировки и межевания территории для размещения линейного объекта
 «Разработка проектно-сметной документации на строительство водопроводных сетей с. Елизаветовка,
 Азовского района Ростовской области»

504	358392,22	1369950,55		
			247°10'30"	105,38
505	358351,34	1369853,42		
			247°23'28"	16,47
506	358345,01	1369838,22		
			331°55'40"	3,40
507	358348,01	1369836,62		
			248°25'56"	40,56
508	358333,10	1369798,90		
			330°51'26"	1,89
500	358334,75	1369797,98		
Общая площадь: 357,97 кв.м				
Сервитут № 16 (установлен в отношении земельного участка 61:01:0020101:2152)				
509	358301,53	1369735,25		
			64°18'21"	8,53
510	358305,23	1369742,94		
			64°19'56"	35,99
511	358320,82	1369775,38		
			143°31'32"	11,02
243	358311,96	1369781,93		
			143°29'59"	10,24
242	358303,73	1369788,02		
			143°30'35"	8,46
512	358296,93	1369793,05		
			293°23'23"	16,15
513	358303,34	1369778,23		
			290°46'0"	3,19
514	358304,47	1369775,25		
			236°58'15"	4,33
515	358302,11	1369771,62		
			248°56'51"	19,04
516	358295,27	1369753,85		
			251°3'39"	15,81
517	358290,14	1369738,90		
			342°13'54"	11,96
509	358301,53	1369735,25		
Общая площадь: 727,27 кв.м				
Сервитут № 17 (установлен в отношении земельного участка 61:01:0020101:1418)				
519	358409,72	1370041,24		
			152°38'31"	79,80
520	358338,85	1370077,91		
			151°2'32"	33,42
521	358309,61	1370094,09		
			158°7'46"	70,60
522	358244,09	1370120,39		
			247°21'30"	10,00
523	358240,24	1370111,16		

Проект по планировке и межевания территории для размещения линейного объекта
 «Разработка проектно-сметной документации на строительство водопроводных сетей с. Елизаветовка,
 Азовского района Ростовской области»

			338°7'44"	70,12
524	358305,31	1370085,04		
			331°2'18"	32,94
525	358334,13	1370069,09		
			332°21'51"	77,29
526	358402,60	1370033,24		
			299°29'9"	4,39
518	358404,76	1370029,42		
			67°14'9"	12,82
519	358409,72	1370041,24		
Общая площадь: 1858,26 кв.м				
Сервитут № 18 (установлен в отношении земельного участка 61:01:0020101:2458)				
527	358239,76	1370110,33		
			69°52'50"	10,76
528	358243,46	1370120,43		
			63°49'36"	60,85
529	358270,30	1370175,04		
			70°32'45"	137,39
530	358316,06	1370304,59		
			69°4'28"	29,40
531	358326,56	1370332,05		
			112°47'48"	0,75
532	358326,27	1370332,74		
			68°36'58"	24,22
533	358335,10	1370355,29		
			67°46'59"	15,10
534	358340,81	1370369,27		
			69°4'0"	37,14
535	358354,08	1370403,96		
			158°41'1"	9,44
536	358345,29	1370407,39		
			248°40'1"	99,51
537	358309,09	1370314,70		
			335°31'12"	7,87
538	358316,25	1370311,44		
			247°2'18"	66,75
539	358290,21	1370249,98		
			249°42'33"	22,26
540	358282,49	1370229,10		
			249°43'40"	47,74
541	358265,95	1370184,32		
			242°20'20"	44,42
542	358245,33	1370144,98		
			154°26'25"	0,76
543	358244,64	1370145,31		
			243°49'58"	19,98
544	358235,83	1370127,38		

Проект по планировке и межевания территории для размещения линейного объекта
 «Разработка проектно-сметной документации на строительство водопроводных сетей с. Елизаветовка,
 Азовского района Ростовской области»

			243°47'29"	2,88
545	358234,56	1370124,80		
			249°39'58"	12,69
546	358230,15	1370112,90		
			247°56'42"	208,04
281	358152,03	1369920,08		
			337°43'11"	10,00
280	358161,28	1369916,29		
			67°58'45"	209,31
527	358239,76	1370110,33		
Общая площадь: 4504,5 кв.м				
Сервитут № 19 (установлен в отношении земельного участка 61:01:0020101:2463)				
548	358490,69	1370235,13		
			154°47'56"	12,78
549	358479,13	1370240,57		
			233°11'22"	1,94
550	358477,97	1370239,02		
			152°39'17"	12,15
551	358467,18	1370244,60		
			152°19'26"	19,14
552	358450,23	1370253,49		
			67°19'10"	0,73
553	358450,51	1370254,16		
			154°2'8"	59,75
554	358396,79	1370280,32		
			154°41'43"	64,06
555	358338,88	1370307,70		
			171°21'30"	9,18
556	358329,80	1370309,08		
			188°8'52"	9,24
557	358320,65	1370307,77		
			203°34'5"	4,28
558	358316,73	1370306,06		
			250°49'48"	13,31
559	358312,36	1370293,49		
			30°37'45"	7,64
560	358318,93	1370297,38		
			22°35'34"	4,84
561	358323,40	1370299,24		
			8°16'28"	6,18
562	358329,52	1370300,13		
			346°46'5"	7,78
563	358337,09	1370298,35		
			332°57'47"	23,34
564	358357,88	1370287,74		
			334°19'2"	38,93
565	358392,96	1370270,87		

Проект по планировке и межевания территории для размещения линейного объекта
 «Разработка проектно-сметной документации на строительство водопроводных сетей с. Елизаветовка,
 Азовского района Ростовской области»

			334°9'48"	67,55
566	358453,76	1370241,43		
			334°24'5"	36,59
547	358486,76	1370225,62		
			67°32'50"	10,29
548	358490,69	1370235,13		
Общая площадь: 1854,91 кв.м				
Сервитут № 20 (установлен в отношении земельного участка 61:01:0020101:2159)				
568	358474,79	1370141,45		
			66°39'58"	9,44
569	358478,53	1370150,12		
			63°30'53"	6,44
570	358481,40	1370155,88		
			67°8'27"	19,51
571	358488,98	1370173,86		
			67°6'52"	4,81
572	358490,85	1370178,29		
			70°45'17"	4,25
573	358492,25	1370182,30		
			65°37'0"	2,35
574	358493,22	1370184,44		
			64°20'19"	24,11
575	358503,66	1370206,17		
			68°59'37"	11,91
576	358507,93	1370217,29		
			152°34'48"	1,50
577	358506,60	1370217,98		
			247°57'52"	19,99
578	358499,10	1370199,45		
			246°11'4"	78,03
579	358467,59	1370128,06		
			336°57'54"	1,38
567	358468,86	1370127,52		
			66°56'26"	15,14
568	358474,79	1370141,45		
Общая площадь: 118,27 кв.м				
Сервитут № 21 (установлен в отношении земельного участка 61:01:0020101:2463)				
581	358729,67	1370113,24		
			156°47'55"	24,93
582	358706,76	1370123,06		
			153°45'21"	50,32
583	358661,63	1370145,31		
			152°21'17"	41,98
584	358624,44	1370164,79		
			151°30'13"	86,37
585	358548,53	1370206,00		
			150°54'42"	54,45

Проект по планировки и межевания территории для размещения линейного объекта
 «Разработка проектно-сметной документации на строительство водопроводных сетей с. Елизаветовка,
 Азовского района Ростовской области»

586	358500,95	1370232,47		
			247°49'32"	9,70
587	358497,29	1370223,49		
			330°1'30"	53,98
588	358544,05	1370196,52		
			331°50'57"	86,29
589	358620,13	1370155,81		
			332°17'23"	42,06
590	358657,37	1370136,25		
			333°55'2"	51,54
591	358703,66	1370113,59		
			336°28'38"	23,43
580	358725,14	1370104,24		
			63°16'57"	10,08
581	358729,67	1370113,24		
Общая площадь: 2592,58 кв.м				
Сервитут № 22 (установлен в отношении земельного участка 61:01:0020101:2159)				
593	358564,86	1370359,27		
			157°27'48"	1,59
594	358563,39	1370359,88		
			247°59'19"	142,74
595	358509,89	1370227,54		
			332°42'36"	1,77
592	358511,46	1370226,73		
			68°3'21"	142,89
593	358564,86	1370359,27		
Общая площадь: 239,26 кв.м				
Сервитут № 23 (установлен в отношении земельного участка 61:01:0020101:2182)				
597	358364,29	1370454,73		
			67°49'3"	10,89
598	358368,40	1370464,81		
			93°47'54"	2,42
599	358368,24	1370467,22		
			202°41'33"	7,28
600	358361,52	1370464,41		
			257°17'20"	12,27
596	358358,82	1370452,44		
			22°43'0"	5,93
597	358364,29	1370454,73		
Общая площадь: 71,82 кв.м				
Сервитут № 24 (установлен в отношении земельного участка 61:01:0020101:2460)				
602	358382,60	1370479,41		
			87°52'9"	8,61
603	358382,92	1370488,01		
			95°39'59"	28,26
604	358380,13	1370516,13		
			96°27'48"	43,17

Проект по планировки и межевания территории для размещения линейного объекта
«Разработка проектно-сметной документации на строительство водопроводных сетей с. Елизаветовка,
Азовского района Ростовской области»

605	358375,27	1370559,03		
			95°49'42"	50,91
606	358370,10	1370609,68		
			95°20'28"	55,54
607	358364,93	1370664,98		
			91°39'7"	32,26
608	358364,00	1370697,23		
			199°44'58"	11,30
609	358353,36	1370693,41		
			271°27'11"	8,28
610	358353,57	1370685,13		
			15°31'27"	3,36
611	358356,81	1370686,03		
			277°15'37"	42,10
612	358362,13	1370644,27		
			275°24'42"	121,20
613	358373,56	1370523,61		
			273°11'37"	4,67
614	358373,82	1370518,95		
			257°17'48"	16,37
615	358370,22	1370502,98		
			276°37'48"	15,07
616	358371,96	1370488,01		
			266°46'28"	20,08
617	358370,83	1370467,96		
			346°22'40"	7,39
601	358378,01	1370466,22		
			70°48'46"	13,97
602	358382,60	1370479,41		
Общая площадь: 1485,29 кв.м				
Сервитут № 25 (установлен в отношении земельного участка 61:01:0020101:1416)				
496	358413,73	1370024,95		
			67°14'57"	10,08
495	358417,63	1370034,25		
			67°12'27"	98,97
618	358455,97	1370125,49		
			66°59'45"	87,85
619	358490,30	1370206,35		
			68°47'25"	16,00
620	358496,09	1370221,27		
			67°47'58"	11,99
621	358500,62	1370232,37		
			67°47'28"	193,71
622	358573,84	1370411,71		
			68°31'57"	4,78
623	358575,59	1370416,16		
			75°38'31"	79,89

Проект по планировке и межевания территории для размещения линейного объекта
 «Разработка проектно-сметной документации на строительство водопроводных сетей с. Елизаветовка,
 Азовского района Ростовской области»

624	358595,40	1370493,55		
			87°47'26"	15,82
625	358596,01	1370509,36		
			90°48'38"	21,21
626	358595,71	1370530,57		
			91°56'48"	24,43
627	358594,88	1370554,99		
			94°10'29"	207,16
628	358579,80	1370761,60		
			94°11'1"	10,01
629	358579,07	1370771,58		
			93°21'51"	472,57
630	358551,34	1371243,34		
			93°25'0"	4,03
631	358551,10	1371247,36		
			93°28'57"	392,30
632	358527,27	1371638,94		
			93°31'9"	11,24
633	358526,58	1371650,16		
			93°35'26"	10,06
634	358525,95	1371660,20		
			93°32'49"	106,68
635	358519,35	1371766,68		
			187°9'38"	10,03
636	358509,40	1371765,43		
			273°33'9"	107,17
637	358516,04	1371658,47		
			273°31'49"	10,07
638	358516,66	1371648,42		
			273°34'23"	10,11
639	358517,29	1371638,33		
			273°28'55"	395,17
640	358541,29	1371243,89		
			273°28'6"	4,30
641	358541,55	1371239,60		
			273°18'7"	1,04
642	358541,61	1371238,56		
			273°21'18"	463,58
643	358568,74	1370775,77		
			274°11'15"	6,03
644	358569,18	1370769,76		
			195°36'55"	5,72
645	358563,67	1370768,22		
			278°46'41"	4,13
646	358564,30	1370764,14		
			282°36'31"	0,78
647	358564,47	1370763,38		

Проект по планировке и межевания территории для размещения линейного объекта
 «Разработка проектно-сметной документации на строительство водопроводных сетей с. Елизаветовка,
 Азовского района Ростовской области»

			283°53'50"	1,00
648	358564,71	1370762,41		
			274°38'43"	6,42
649	358565,23	1370756,01		
			353°35'49"	5,02
650	358570,22	1370755,45		
			274°10'30"	110,85
651	358578,29	1370644,89		
			4°18'58"	0,53
652	358578,82	1370644,93		
			273°58'35"	14,57
653	358579,83	1370630,40		
			274°8'5"	0,83
654	358579,89	1370629,57		
			273°49'20"	14,25
655	358580,84	1370615,35		
			271°7'16"	4,60
656	358580,93	1370610,75		
			273°11'21"	7,01
657	358581,32	1370603,75		
			273°53'27"	3,98
658	358581,59	1370599,78		
			274°10'39"	45,44
659	358584,90	1370554,46		
			271°55'22"	24,14
660	358585,71	1370530,33		
			270°49'28"	20,85
661	358586,01	1370509,48		
			267°45'21"	14,81
662	358585,43	1370494,68		
			255°29'9"	79,08
663	358565,61	1370418,12		
			248°36'19"	2,88
664	358564,56	1370415,44		
			247°47'32"	193,19
665	358491,54	1370236,58		
			247°44'57"	12,54
666	358486,79	1370224,97		
			248°50'47"	15,93
667	358481,04	1370210,11		
			246°59'3"	87,70
668	358446,75	1370129,39		
			247°12'50"	95,61
519	358409,72	1370041,24		
			247°14'9"	12,82
518	358404,76	1370029,42		
			248°43'6"	241,24

Проект по планировке и межевания территории для размещения линейного объекта
 «Разработка проектно-сметной документации на строительство водопроводных сетей с. Елизаветовка,
 Азовского района Ростовской области»

274	358317,20	1369804,63		
			329°30'11"	10,11
273	358325,91	1369799,50		
			68°43'3"	241,95
496	358413,73	1370024,95		
Общая площадь: 20241,23 кв.м				
Сервитут № 26 (установлен в отношении земельного участка 61:01:0020101:2193)				
669	358463,53	1369711,90		
			48°46'54"	8,26
670	358468,97	1369718,11		
			46°39'47"	29,73
671	358489,37	1369739,73		
			34°40'53"	31,42
672	358515,21	1369757,61		
			47°4'3"	41,36
673	358543,38	1369787,89		
			38°33'55"	19,87
674	358558,92	1369800,28		
			56°24'46"	66,50
675	358595,71	1369855,68		
			58°14'26"	1,48
676	358596,49	1369856,94		
			58°47'4"	16,00
677	358604,78	1369870,62		
			58°23'22"	11,54
678	358610,83	1369880,45		
			58°43'3"	6,47
679	358614,19	1369885,98		
			58°40'14"	27,14
680	358628,30	1369909,16		
			60°27'18"	13,16
681	358634,79	1369920,61		
			60°25'43"	21,74
682	358645,52	1369939,52		
			60°25'53"	20,57
683	358655,67	1369957,41		
			61°35'17"	17,07
684	358663,79	1369972,42		
			61°35'48"	24,53
685	358675,46	1369994,00		
			61°11'22"	11,87
686	358681,18	1370004,40		
			61°21'34"	31,73
687	358696,39	1370032,25		
			61°42'47"	40,03
688	358715,36	1370067,50		
			61°51'52"	27,74

Проект по планировке и межевания территории для размещения линейного объекта
 «Разработка проектно-сметной документации на строительство водопроводных сетей с. Елизаветовка,
 Азовского района Ростовской области»

689	358728,44	1370091,96		
			62°22'58"	20,21
690	358737,81	1370109,87		
			62°2'34"	14,36
691	358744,54	1370122,55		
			61°58'0"	13,79
692	358751,02	1370134,72		
			61°59'27"	13,84
693	358757,52	1370146,94		
			62°2'15"	20,54
694	358767,15	1370165,08		
			61°48'35"	27,75
695	358780,26	1370189,54		
			61°46'31"	18,37
696	358788,95	1370205,73		
			61°40'4"	2,47
697	358790,12	1370207,90		
			60°27'25"	7,40
698	358793,77	1370214,34		
			62°23'17"	89,32
699	358835,17	1370293,49		
			100°0'34"	23,07
700	358831,16	1370316,21		
			90°34'41"	14,87
701	358831,01	1370331,08		
			168°42'55"	8,99
702	358822,19	1370332,84		
			92°17'6"	166,79
703	358815,54	1370499,50		
			93°44'36"	312,18
704	358795,16	1370811,01		
			94°23'40"	10,18
705	358794,38	1370821,16		
			93°55'19"	458,50
706	358763,02	1371278,59		
			93°40'11"	4,22
707	358762,75	1371282,80		
			94°7'48"	42,35
708	358759,70	1371325,04		
			97°17'21"	13,01
709	358758,05	1371337,94		
			8°48'25"	0,72
710	358758,76	1371338,05		
			94°7'48"	325,76
711	358735,30	1371662,96		
			95°46'35"	23,45
712	358732,94	1371686,29		

Проект по планировке и межевания территории для размещения линейного объекта
 «Разработка проектно-сметной документации на строительство водопроводных сетей с. Елизаветовка,
 Азовского района Ростовской области»

			94°6'7"	10,07
713	358732,22	1371696,33		
			94°5'33"	6,03
714	358731,79	1371702,34		
			194°15'16"	10,19
715	358721,91	1371699,83		
			274°4'41"	5,34
716	358722,29	1371694,50		
			274°23'40"	10,05
717	358723,06	1371684,48		
			275°47'21"	22,50
718	358725,33	1371662,09		
			274°6'40"	389,05
719	358753,22	1371274,04		
			274°8'11"	4,02
720	358753,51	1371270,03		
			273°55'15"	452,65
721	358784,46	1370818,44		
			273°50'27"	10,00
722	358785,13	1370808,46		
			273°48'44"	310,15
723	358805,75	1370499,00		
			273°29'3"	177,06
724	358816,51	1370322,27		
			274°8'11"	8,87
725	358817,15	1370313,42		
			271°25'24"	14,49
726	358817,51	1370298,93		
			277°33'49"	14,59
727	358819,43	1370284,47		
			242°13'32"	78,39
728	358782,90	1370215,11		
			242°35'20"	115,08
729	358729,92	1370112,95		
			242°32'16"	10,00
730	358725,31	1370104,08		
			242°3'59"	197,52
731	358632,78	1369929,57		
			238°42'57"	15,33
491	358624,82	1369916,47		
			236°11'0"	10,03
490	358619,24	1369908,14		
			236°8'44"	121,63
732	358551,48	1369807,13		
			218°33'7"	19,08
733	358536,56	1369795,24		
			227°4'31"	41,01

Проект по планировке и межевания территории для размещения линейного объекта
 «Разработка проектно-сметной документации на строительство водопроводных сетей с. Елизаветовка,
 Азовского района Ростовской области»

734	358508,63	1369765,21		
			214°40'3"	31,38
735	358482,82	1369747,36		
			226°40'29"	30,97
736	358461,57	1369724,83		
			228°46'56"	10,08
737	358454,93	1369717,25		
			229°50'4"	1,43
266	358454,01	1369716,16		
			324°25'21"	10,02
265	358462,16	1369710,33		
			48°53'31"	2,08
669	358463,53	1369711,90		
Общая площадь: 20241,84 кв.м				
Сервитут № 27 (установлен в отношении земельного участка 61:01:0020101:2461)				
739	358590,16	1370763,56		
			13°5'13"	199,67
740	358784,64	1370808,77		
			92°44'44"	10,02
741	358784,16	1370818,78		
			193°5'49"	7,99
742	358776,38	1370816,97		
			194°2'11"	0,12
743	358776,26	1370816,94		
			193°5'40"	191,92
744	358589,33	1370773,46		
			203°38'19"	10,77
745	358579,46	1370769,14		
			273°50'13"	10,01
738	358580,13	1370759,15		
			23°44'4"	10,96
739	358590,16	1370763,56		
Общая площадь: 2069,44 кв.м				
Сервитут № 28 (установлен в отношении земельного участка 61:01:0020101:2182)				
747	358941,52	1370228,12		
			63°15'12"	42,28
748	358960,55	1370265,88		
			63°55'42"	3,12
749	358961,92	1370268,68		
			29°47'41"	2,86
750	358964,40	1370270,10		
			357°23'51"	3,52
751	358967,92	1370269,94		
			70°51'28"	6,40
752	358970,02	1370275,99		
			135°6'13"	3,91
753	358967,25	1370278,75		

Проект по планировке и межевания территории для размещения линейного объекта
 «Разработка проектно-сметной документации на строительство водопроводных сетей с. Елизаветовка,
 Азовского района Ростовской области»

			115°24'28"	0,44
754	358967,06	1370279,15		
			65°6'6"	32,75
755	358980,85	1370308,86		
			67°35'34"	24,06
756	358990,02	1370331,10		
			70°1'40"	53,99
757	359008,46	1370381,84		
			72°53'16"	43,98
758	359021,40	1370423,87		
			75°21'56"	22,76
759	359027,15	1370445,89		
			78°35'21"	15,57
760	359030,23	1370461,15		
			82°48'36"	11,98
761	359031,73	1370473,04		
			83°58'2"	51,67
762	359037,16	1370524,42		
			87°44'2"	41,47
763	359038,80	1370565,86		
			91°28'46"	61,20
764	359037,22	1370627,04		
			93°59'56"	64,82
765	359032,70	1370691,70		
			94°2'31"	168,83
766	359020,80	1370860,11		
			94°26'51"	2,71
767	359020,59	1370862,81		
			28°23'35"	2,10
768	359022,44	1370863,81		
			15°13'5"	2,70
769	359025,05	1370864,52		
			96°0'12"	10,33
770	359023,97	1370874,79		
			170°49'1"	4,39
771	359019,64	1370875,49		
			94°7'35"	821,05
772	358960,56	1371694,41		
			184°32'7"	9,99
773	358950,60	1371693,62		
			274°7'32"	375,87
774	358977,64	1371318,72		
			274°9'26"	4,00
775	358977,93	1371314,73		
			274°7'34"	442,13
776	359009,74	1370873,75		
			224°43'57"	3,03

Проект по планировке и межеванию территории для размещения линейного объекта
 «Разработка проектно-сметной документации на строительство водопроводных сетей с. Елизаветовка,
 Азовского района Ростовской области»

777	359007,59	1370871,62		
			274°15'42"	10,90
778	359008,40	1370860,75		
			0°19'6"	1,80
779	359010,20	1370860,76		
			333°26'6"	0,60
780	359010,74	1370860,49		
			274°2'36"	169,91
781	359022,72	1370691,00		
			274°0'13"	64,60
782	359027,23	1370626,56		
			271°28'26"	60,65
783	359028,79	1370565,93		
			267°44'23"	40,82
784	359027,18	1370525,14		
			263°57'17"	51,75
785	359021,73	1370473,68		
			186°48'49"	3,88
786	359017,88	1370473,22		
			276°40'6"	4,82
787	359018,44	1370468,43		
			339°40'10"	2,68
788	359020,95	1370467,50		
			262°48'3"	4,79
789	359020,35	1370462,75		
			258°35'58"	14,87
790	359017,41	1370448,17		
			255°21'55"	22,28
791	359011,78	1370426,61		
			252°52'51"	43,52
792	358998,97	1370385,02		
			250°1'41"	53,52
793	358980,69	1370334,72		
			247°5'36"	29,65
794	358969,15	1370307,41		
			184°51'31"	6,02
795	358963,15	1370306,90		
			243°6'0"	7,65
796	358959,69	1370300,08		
			325°52'59"	5,58
797	358964,31	1370296,95		
			245°8'59"	13,30
798	358958,72	1370284,88		
			243°54'36"	16,19
799	358951,60	1370270,34		
			243°9'7"	19,00
800	358943,02	1370253,39		

Проект по планировке и межевания территории для размещения линейного объекта
«Разработка проектно-сметной документации на строительство водопроводных сетей с. Елизаветовка,
Азовского района Ростовской области»

			243°23'2"	20,04
801	358934,04	1370235,47		
			242°58'3"	5,48
802	358931,55	1370230,59		
			334°1'4"	11,44
746	358941,83	1370225,58		
			96°57'31"	2,56
747	358941,52	1370228,12		
Общая площадь: 15049,12 кв.м				
Сервитут № 29 (установлен в отношении земельного участка 61:01:0020101:2460)				
804	358365,99	1370709,49		
			131°15'4"	2,49
805	358364,35	1370711,36		
			93°46'47"	29,73
806	358362,39	1370741,03		
			93°1'57"	128,36
807	358355,60	1370869,21		
			93°9'30"	188,77
808	358345,20	1371057,69		
			91°59'4"	496,18
809	358328,02	1371553,57		
			87°39'4"	10,98
810	358328,47	1371564,54		
			91°37'8"	23,01
811	358327,82	1371587,54		
			90°0'0"	18,72
812	358327,82	1371606,26		
			80°25'2"	3,90
813	358328,47	1371610,11		
			61°38'20"	3,85
814	358330,30	1371613,50		
			32°21'35"	3,94
815	358333,63	1371615,61		
			10°13'19"	34,60
816	358367,68	1371621,75		
			9°14'32"	122,35
817	358488,44	1371641,40		
			9°25'46"	28,63
818	358516,68	1371646,09		
			93°34'9"	9,96
819	358516,06	1371656,03		
			188°6'37"	28,57
820	358487,78	1371652,00		
			189°27'34"	122,55
821	358366,90	1371631,86		
			190°25'30"	36,70
822	358330,81	1371625,22		

Проект по планировке и межевания территории для размещения линейного объекта
 «Разработка проектно-сметной документации на строительство водопроводных сетей с. Елизаветовка,
 Азовского района Ростовской области»

			209°21'28"	3,12
823	358328,09	1371623,69		
			216°18'0"	2,01
824	358326,47	1371622,50		
			221°31'55"	2,81
825	358324,37	1371620,64		
			228°24'45"	4,16
826	358321,61	1371617,53		
			237°12'24"	3,54
827	358319,69	1371614,55		
			248°59'1"	3,93
828	358318,28	1371610,88		
			264°57'28"	1,02
829	358318,19	1371609,86		
			265°14'59"	3,62
837	358317,89	1371606,25		
			271°20'51"	31,90
830	358318,64	1371574,36		
			271°35'46"	9,69
831	358318,91	1371564,67		
			266°55'24"	11,74
832	358318,28	1371552,95		
			271°59'42"	496,12
833	358335,55	1371057,13		
			273°19'22"	188,59
834	358346,48	1370868,86		
			272°53'41"	127,92
835	358352,94	1370741,10		
			273°7'5"	32,36
836	358354,70	1370708,79		
			264°37'51"	2,67
803	358354,45	1370706,13		
			16°14'1"	12,02
804	358365,99	1370709,49		
Общая площадь: 10703,18 кв.м				
Сервитут № 30 (установлен в отношении земельного участка 61:01:0020101:2460)				
840	358535,12	1371649,58		
			10°28'45"	152,41
841	358684,99	1371677,30		
			10°15'22"	38,70
842	358723,07	1371684,19		
			95°4'34"	10,51
843	358722,14	1371694,66		
			190°44'47"	38,67
844	358684,15	1371687,45		
			190°25'36"	152,51
845	358534,16	1371659,85		

Проект по планировки и межевания территории для размещения линейного объекта
 «Разработка проектно-сметной документации на строительство водопроводных сетей с. Елизаветовка,
 Азовского района Ростовской области»

			191°14'28"	8,16
846	358526,16	1371658,26		
			273°52'30"	10,65
839	358526,88	1371647,63		
			13°18'51"	8,47
840	358535,12	1371649,58		
Общая площадь: 2040,4 кв.м				
Сервитут № 31 (установлен в отношении земельного участка 61:01:0020101:2460)				
848	358822,30	1371702,34		
			9°47'49"	131,23
849	358951,62	1371724,67		
			94°54'21"	10,06
850	358950,76	1371734,69		
			189°32'36"	15,14
851	358935,83	1371732,18		
			189°52'20"	116,30
852	358821,25	1371712,24		
			190°46'30"	90,51
853	358732,34	1371695,32		
			274°24'43"	10,01
847	358733,11	1371685,34		
			10°47'29"	90,80
848	358822,30	1371702,34		
Общая площадь: 2216 кв.м				
Сервитут № 32 (установлен в отношении земельного участка 61:01:0020101:2461)				
855	357765,29	1370191,25		
			73°4'55"	53,40
856	357780,83	1370242,34		
			71°1'50"	40,33
857	357793,94	1370280,48		
			68°27'54"	34,38
858	357806,56	1370312,46		
			68°7'4"	31,55
859	357818,32	1370341,74		
			64°34'27"	21,15
860	357827,40	1370360,84		
			60°33'33"	36,72
861	357845,45	1370392,82		
			55°33'4"	49,20
862	357873,28	1370433,39		
			54°25'10"	44,81
863	357899,35	1370469,83		
			48°27'52"	27,73
864	357917,74	1370490,59		
			38°50'31"	30,98
865	357941,87	1370510,02		
			302°24'9"	7,65

Проект по планировке и межеванию территории для размещения линейного объекта
 «Разработка проектно-сметной документации на строительство водопроводных сетей с. Елизаветовка,
 Азовского района Ростовской области»

866	357945,97	1370503,56		
			52°6'48"	8,57
867	357951,23	1370510,32		
			120°10'33"	5,61
868	357948,41	1370515,17		
			37°20'4"	52,80
869	357990,39	1370547,19		
			34°33'42"	58,00
870	358038,15	1370580,09		
			33°11'12"	40,72
871	358072,23	1370602,38		
			28°15'38"	26,91
872	358095,93	1370615,12		
			21°46'43"	32,48
873	358126,09	1370627,17		
			16°36'34"	160,51
874	358279,90	1370673,05		
			16°17'36"	93,92
875	358370,05	1370699,40		
			15°8'56"	202,35
876	358565,37	1370752,28		
			95°59'38"	9,86
877	358564,34	1370762,09		
			194°49'57"	202,51
878	358368,58	1370710,25		
			196°21'13"	2,70
804	358365,99	1370709,49		
			311°32'37"	1,06
879	358366,69	1370708,70		
			196°10'42"	12,85
880	358354,35	1370705,12		
			84°20'45"	1,01
803	358354,45	1370706,13		
			196°15'26"	79,80
881	358277,84	1370683,79		
			196°54'27"	161,44
882	358123,38	1370636,84		
			201°43'0"	33,86
883	358091,92	1370624,31		
			208°21'39"	28,55
884	358066,80	1370610,75		
			212°50'53"	40,01
885	358033,19	1370589,05		
			214°50'43"	58,19
886	357985,43	1370555,80		
			216°54'57"	57,52
887	357939,44	1370521,25		

Проект по планировки и межевания территории для размещения линейного объекта
 «Разработка проектно-сметной документации на строительство водопроводных сетей с. Елизаветовка,
 Азовского района Ростовской области»

			220°27'7"	37,81
888	357910,67	1370496,72		
			227°6'1"	27,21
889	357892,15	1370476,79		
			234°13'26"	45,79
890	357865,38	1370439,64		
			235°53'53"	49,00
891	357837,91	1370399,07		
			239°40'5"	38,12
892	357818,66	1370366,17		
			244°56'29"	22,29
893	357809,22	1370345,98		
			248°14'54"	32,25
894	357797,27	1370316,03		
			248°11'0"	34,85
895	357784,32	1370283,68		
			251°10'3"	40,09
896	357771,38	1370245,74		
			253°5'16"	53,56
897	357755,80	1370194,50		
			255°31'44"	43,14
898	357745,02	1370152,73		
			344°10'55"	9,91
854	357754,55	1370150,03		
			75°23'46"	42,60
855	357765,29	1370191,25		
Общая площадь: 11195,84 кв.м				
Сервитут № 33 (установлен в отношении земельного участка 61:01:0020101:2461)				
879	358366,69	1370708,70		
			131°32'37"	1,06
804	358365,99	1370709,49		
			196°14'1"	12,02
803	358354,45	1370706,13		
			264°20'45"	1,01
880	358354,35	1370705,12		
			16°10'42"	12,85
879	358366,69	1370708,70		
Общая площадь: 11,79 кв.м				
Сервитут № 34 (установлен в отношении земельного участка 61:01:0020101:2458)				
900	357974,58	1369399,27		
			71°15'59"	288,76
901	358067,32	1369672,73		
			161°20'52"	10,01
902	358057,84	1369675,93		
			251°16'52"	288,98
903	357965,10	1369402,24		
			280°6'22"	5,41

Проект по планировки и межевания территории для размещения линейного объекта
 «Разработка проектно-сметной документации на строительство водопроводных сетей с. Елизаветовка,
 Азовского района Ростовской области»

904	357966,05	1369396,91		
			346°57'50"	9,31
899	357975,12	1369394,81		
			96°54'13"	4,49
900	357974,58	1369399,27		
Общая площадь: 2923,11 кв.м				
Сервитут № 35 (установлен в отношении земельного участка 61:01:0020101:2458)				
906	357976,16	1369383,98		
			105°39'44"	2,22
907	357975,56	1369386,12		
			166°47'4"	7,96
908	357967,81	1369387,94		
			282°30'47"	3,92
909	357968,66	1369384,11		
			346°31'46"	7,13
905	357975,59	1369382,45		
			69°34'2"	1,63
906	357976,16	1369383,98		
Общая площадь: 27,83 кв.м				
Сервитут № 36 (установлен в отношении земельного участка 61:01:0020101:1416)				
911	358167,76	1369233,30		
			76°45'30"	97,09
912	358190,00	1369327,81		
			76°47'43"	3,68
913	358190,84	1369331,39		
			81°41'1"	3,04
380	358191,28	1369334,40		
			170°19'50"	10,00
379	358181,42	1369336,08		
			261°42'11"	2,91
914	358181,00	1369333,20		
			256°50'18"	3,34
915	358180,24	1369329,95		
			256°45'10"	136,68
916	358148,92	1369196,91		
			348°21'59"	0,69
910	358149,60	1369196,77		
			63°34'1"	40,79
911	358167,76	1369233,30		
Общая площадь: 1246,87 кв.м				
Сервитут № 37 (установлен в отношении земельного участка 61:01:0020101:2454)				
918	359003,89	1369759,35		
			150°40'27"	29,52
919	358978,15	1369773,81		
			239°24'5"	8,07
920	358974,04	1369766,86		
			329°12'39"	29,87

Проект по планировке и межевания территории для размещения линейного объекта
 «Разработка проектно-сметной документации на строительство водопроводных сетей с. Елизаветовка,
 Азовского района Ростовской области»

917	358999,70	1369751,57		
			61°41'42"	8,84
918	359003,89	1369759,35		
Общая площадь: 251,01 кв.м				
Сервитут № 38 (установлен в отношении земельного участка 61:01:0020101:2459)				
922	360111,19	1368849,14		
			146°1'48"	100,45
923	360027,88	1368905,27		
			147°17'51"	44,42
924	359990,50	1368929,27		
			145°57'32"	88,23
925	359917,39	1368978,66		
			145°53'27"	136,12
926	359804,69	1369054,99		
			230°51'22"	0,55
927	359804,34	1369054,56		
			147°47'14"	9,36
928	359796,42	1369059,55		
			146°18'8"	20,53
929	359779,34	1369070,94		
			147°10'46"	19,74
930	359762,75	1369081,64		
			146°49'43"	18,39
931	359747,36	1369091,70		
			144°19'56"	32,71
932	359720,79	1369110,77		
			146°49'22"	163,04
933	359584,33	1369199,99		
			146°26'48"	110,60
934	359492,16	1369261,12		
			148°32'42"	42,39
935	359456,00	1369283,24		
			147°41'4"	145,23
936	359333,26	1369360,88		
			145°9'31"	46,51
937	359295,09	1369387,45		
			147°23'5"	176,42
938	359146,49	1369482,54		
			147°50'17"	129,17
939	359037,14	1369551,30		
			147°32'35"	102,99
940	358950,24	1369606,57		
			146°32'27"	142,61
941	358831,26	1369685,20		
			151°15'48"	64,08
942	358775,07	1369716,01		
			148°31'10"	69,57

Проект по планировке и межевания территории для размещения линейного объекта
 «Разработка проектно-сметной документации на строительство водопроводных сетей с. Елизаветовка,
 Азовского района Ростовской области»

943	358715,74	1369752,34		
			145°26'15"	8,20
462	358708,99	1369756,99		
			240°26'23"	10,01
461	358704,05	1369748,28		
			326°41'44"	9,07
944	358711,63	1369743,30		
			328°21'32"	68,89
945	358770,28	1369707,16		
			331°37'15"	63,29
946	358825,96	1369677,08		
			326°22'28"	143,17
947	358945,17	1369597,80		
			327°28'54"	103,22
948	359032,21	1369542,31		
			327°52'37"	128,31
949	359140,88	1369474,08		
			327°23'56"	176,88
950	359289,89	1369378,78		
			325°28'33"	46,86
951	359328,50	1369352,22		
			327°38'59"	145,43
952	359451,36	1369274,40		
			328°20'59"	41,93
953	359487,05	1369252,40		
			326°31'40"	110,96
954	359579,61	1369191,20		
			326°46'56"	215,43
955	359759,84	1369073,18		
			325°55'8"	183,67
956	359911,96	1368970,26		
			326°1'59"	88,38
957	359985,26	1368920,88		
			327°10'47"	44,04
958	360022,27	1368897,01		
			325°45'2"	74,11
959	360083,53	1368855,30		
			325°45'7"	26,19
921	360105,18	1368840,56		
			54°59'25"	10,48
922	360111,19	1368849,14		
Общая площадь: 16656,67 кв.м				
Сервитут № 39 (установлен в отношении земельного участка 61:01:0020101:2463)				
962	360098,13	1369100,77		
			145°35'22"	38,59
963	360066,29	1369122,58		
			146°6'16"	91,93

Проект по планировке и межеванию территории для размещения линейного объекта
 «Разработка проектно-сметной документации на строительство водопроводных сетей с. Елизаветовка,
 Азовского района Ростовской области»

964	359989,98	1369173,85		
			146°13'37"	51,65
965	359947,05	1369202,56		
			147°6'57"	85,98
966	359874,85	1369249,24		
			146°56'55"	60,49
967	359824,15	1369282,23		
			146°36'59"	96,47
968	359743,60	1369335,31		
			145°43'25"	49,33
969	359702,84	1369363,09		
			146°11'9"	40,93
970	359668,83	1369385,87		
			146°41'23"	103,83
971	359582,06	1369442,89		
			147°22'34"	84,53
972	359510,87	1369488,46		
			146°49'42"	100,25
973	359426,96	1369543,31		
			146°53'8"	77,59
974	359361,97	1369585,70		
			146°30'54"	42,65
975	359326,40	1369609,23		
			146°35'55"	101,92
976	359241,31	1369665,34		
			146°30'51"	58,42
977	359192,59	1369697,57		
			146°33'15"	85,89
978	359120,92	1369744,91		
			146°7'3"	35,50
979	359091,45	1369764,70		
			145°38'14"	15,59
980	359078,58	1369773,50		
			242°4'45"	10,02
981	359073,89	1369764,65		
			325°43'1"	12,05
982	359083,85	1369757,86		
			62°7'59"	1,97
983	359084,77	1369759,60		
			328°53'16"	64,14
984	359139,68	1369726,46		
			327°22'19"	283,43
985	359378,38	1369573,64		
			297°26'54"	11,61
986	359383,73	1369563,34		
			326°41'58"	75,11
987	359446,51	1369522,10		

Проект по планировке и межевания территории для размещения линейного объекта
 «Разработка проектно-сметной документации на строительство водопроводных сетей с. Елизаветовка,
 Азовского района Ростовской области»

			326°18'51"	191,93
988	359606,21	1369415,65		
			325°50'26"	25,38
989	359627,21	1369401,40		
			326°47'24"	42,05
990	359662,39	1369378,37		
			325°55'25"	91,27
991	359737,99	1369327,23		
			326°34'19"	96,52
992	359818,54	1369274,06		
			326°56'39"	60,65
993	359869,37	1369240,98		
			327°6'3"	86,42
994	359941,93	1369194,04		
			326°17'30"	51,50
995	359984,77	1369165,46		
			325°58'48"	91,48
996	360060,59	1369114,28		
			325°48'50"	37,80
997	360091,86	1369093,04		
			321°46'57"	30,36
960	360115,71	1369074,26		
			57°49'33"	10,07
961	360121,07	1369082,78		
			141°53'45"	29,15
962	360098,13	1369100,77		
Общая площадь: 9617,95 кв.м				
Сервитут № 40 (установлен в отношении земельного участка 61:01:0600024:1257)				
999	360050,84	1369732,96		
			179°11'17"	7,76
1000	360043,08	1369733,07		
			180°58'37"	85,06
1001	359958,03	1369731,62		
			179°1'53"	276,82
1002	359681,25	1369736,30		
			177°55'6"	163,80
1003	359517,56	1369742,25		
			180°0'0"	70,74
1004	359446,82	1369742,25		
			321°32'59"	8,12
1005	359453,18	1369737,20		
			359°0'7"	592,41
998	360045,50	1369726,88		
			48°42'28"	8,09
999	360050,84	1369732,96		
Общая площадь: 2433,92 кв.м				
Сервитут № 41 (установлен в отношении земельного участка 61:01:0600024:1257)				

Проект по планировки и межевания территории для размещения линейного объекта
«Разработка проектно-сметной документации на строительство водопроводных сетей с. Елизаветовка,
Азовского района Ростовской области»

1007	361385,99	1369705,77		
			180°0'0"	32,79
1008	361353,20	1369705,77		
			178°7'59"	298,94
1009	361054,42	1369715,51		
			178°51'10"	298,18
1010	360756,30	1369721,48		
			179°6'37"	149,37
1011	360606,95	1369723,80		
			179°16'6"	146,39
1012	360460,57	1369725,67		
			179°22'30"	112,76
1013	360347,82	1369726,90		
			178°7'22"	101,03
1014	360246,84	1369730,21		
			179°11'46"	195,98
1015	360050,88	1369732,96		
			228°42'22"	7,99
1016	360045,61	1369726,96		
			359°0'35"	1340,55
1006	361385,96	1369703,79		
			89°7'56"	1,98
1007	361385,99	1369705,77		
Общая площадь: 7470,32 кв.м				

444

Проект межевания не содержит предложений по установлению границ зон действия публичных сервитутов.

5. Вид разрешенного использования образуемых земельных участков

Экспликация формируемых земельных участков и вид разрешенного использования приведена в таблице № 5.

Таблица № 5

№ п/п	Номер образуемого земельного участка	КН существующего земельного участка, кадастрового квартала	Устанавливаемый вид разрешенного использования	Общая площадь, кв. м
1	2	3	4	5
1	61:01:0020101:3У1	61:01:0020101	Общее пользование территории	147709,35
2	61:01:0020101:3У2	61:01:0020101	Общее пользование территории	8744,3
3	61:01:0020101:3У3	61:01:0020101	Общее пользование территории	913,96
4	61:01:0020101:3У4	61:01:0020101	Общее пользование территории	1760,07

Проект по планировки и межевания территории для размещения линейного объекта
 «Разработка проектно-сметной документации на строительство водопроводных сетей с. Елизаветовка,
 Азовского района Ростовской области»

5	61:01:0020101:3У5	61:01:0020101	Общее пользование территории	10617,29
6	61:01:0020101:3У6	61:01:0020101	Общее пользование территории	532,11
7	61:01:0600024:3У1	61:01:0600024	Общее пользование территории	6494,38
8	61:01:0600024:3У2	61:01:0600024	Общее пользование территории	999,77
9	61:01:0020101:3У7	61:01:0020101	Общее пользование территории	16499,67
10	61:01:0020101:3У8	61:01:0020101	Общее пользование территории	2391,13
11	61:01:0020101:3У9	61:01:0020101	Общее пользование территории	6880,87
12	61:01:0020101:3У10	61:01:0020101	Общее пользование территории	12978,68
13	61:01:0020101:3У11	61:01:0020101	Общее пользование территории	990,45
14	61:01:0020101:3У12	61:01:0020101	Общее пользование территории	5123,92
15	61:01:0020101:3У13	61:01:0020101	Общее пользование территории	3810,17
16	61:01:0020101:3У14	61:01:0020101	Общее пользование территории	3294,33
17	61:01:0600024:3У3	61:01:0600024	Общее пользование территории	211,03
18	61:01:0600024:3У4	61:01:0600024	Общее пользование территории	1144,81
19	61:01:0600024:3У5	61:01:0600024	Общее пользование территории	19,08
20	61:01:0020101:3У15	61:01:0020101	Общее пользование территории	27,5
21	61:01:0020101:3У16	61:01:0020101	Общее пользование территории	131,74
22	61:01:0020101:3У17	61:01:0020101	Общее пользование территории	2953,09
23	61:01:0020101:3У18	61:01:0020101	Общее пользование территории	4,29
24	61:01:0600024:3У6	61:01:0600024	Общее пользование территории	77,35
25	61:01:0600024:3У7	61:01:0600024	Общее пользование территории	410,94
26	61:01:0020101:3У19	61:01:0020101	Общее пользование территории	571,7
27	61:01:0020101:3У20	61:01:0020101	Общее пользование территории	10478,12
28	61:01:0020101:3У21	61:01:0020101	Общее пользование территории	2580,42

Проект по планировке и межеванию территории для размещения линейного объекта
 «Разработка проектно-сметной документации на строительство водопроводных сетей с. Елизаветовка,
 Азовского района Ростовской области»

29	61:01:0020101:3У22	61:01:0020101	Общее пользование территории	4671,21
30	61:01:0020101:3У23	61:01:0020101	Общее пользование территории	3814,54
31	61:01:0020101:3У24	61:01:0020101	Общее пользование территории	101,55
32	61:01:0020101:3У25	61:01:0020101	Общее пользование территории	403,08
33	61:01:0600024:3У8	61:01:0600024	Общее пользование территории	3036,96
34	61:01:0020101:3У26	61:01:0020101	Общее пользование территории	40108,91
35	61:01:0020101:3У27	61:01:0020101	Общее пользование территории	46699,32
36	61:01:0020101:3У28	61:01:0020101	Общее пользование территории	4645,84
37	61:01:0600024:3У9	61:01:0600024	Общее пользование территории	1402,18
38	61:01:0600024:3У10	61:01:0600024	Общее пользование территории	35,03
39	61:01:0600024:3У11	61:01:0600024	Общее пользование территории	399,07
40	61:01:0020101:3У29	61:01:0020101	Общее пользование территории	699,81
41	61:01:0020101:3У30	61:01:0020101	Общее пользование территории	10,8
42	61:01:0600024:3У12	61:01:0600024	Общее пользование территории	294,04
43	61:01:0020101:3У31	61:01:0020101	Общее пользование территории	6,21
44	61:01:0600024:3У13	61:01:0600024	Общее пользование территории	62,01
45	61:01:0020101:3У32	61:01:0020101	Общее пользование территории	4,62
46	61:01:0600024:3У14	61:01:0600024	Общее пользование территории	649,21
47	61:01:0020101:3У33	61:01:0020101	Общее пользование территории	17,91
48	61:01:0020101:3У34	61:01:0020101	Общее пользование территории	24124,54
49	61:01:0020101:3У35	61:01:0020101	Общее пользование территории	22199,79
50	61:01:0020101:3У36	61:01:0020101	Общее пользование территории	1197,84
51	61:01:0600024:3У15	61:01:0600024	Общее пользование территории	13505,85
	ИТОГО			416440,84

6. Основные показатели проекта межевания

Таблица № 6

№ п/п	Наименование показателя	Единица измерения	Значение
1.	Общая площадь полосы отвода для организации строительства линейного объекта (без учета размещения строительных площадок)	кв. метров	622385,44
2.	Площадь строительных площадок	кв. метров	5053,64
3.	Общая площадь земельных участков, образуемых из земель, находящихся в государственной собственности, в том числе: для размещения линейного объекта для размещения строительных площадок	кв. метров кв. метров	416440,84 411387,2 5053,64
4.	Общая площадь земельных участков, попадающих в границы полосы отвода для организации строительства линейного объекта, в отношении которых устанавливаются сервитуты для размещения линейного объекта	кв. метров	210998,24

Выписка из Единого государственного реестра недвижимости об объекте недвижимости

Сведения о характеристиках объекта недвижимости

На основании запроса от 27.08.2019 г., поступившего на рассмотрение 29.08.2019 г., сообщаем, что согласно записям Единого государственного реестра недвижимости:

Земельный участок			
(вид объекта недвижимости)			
Лист № ____ Раздела 1	Всего листов раздела 1 : ____	Всего разделов: ____	Всего листов выписки: ____
29.08.2019 № 99/2019/280883517			
Кадастровый номер:		61:01:0020101:1416	

Номер кадастрового квартала:	61:01:0020101
Дата присвоения кадастрового номера:	25.10.2010
Ранее присвоенный государственный учетный номер:	данные отсутствуют
Адрес:	Ростовская обл., р-н Азовский, с. Елизаветовка, ул. Ленина
Площадь:	24189 +/- 159 кв. м
Кадастровая стоимость, руб.:	1
Кадастровые номера расположенных в пределах земельного участка объектов недвижимости:	данные отсутствуют
Кадастровые номера объектов недвижимости, из которых образован объект недвижимости:	данные отсутствуют
Кадастровые номера образованных объектов недвижимости:	данные отсутствуют
Сведения о включении объекта недвижимости в состав предприятия как имущественного комплекса:	

Государственный регистратор		ФГИС ЕГРН
полное наименование должности	подпись	инициалы, фамилия

М.П.

Раздел 1

Выписка из Единого государственного реестра недвижимости об объекте недвижимости

Сведения о характеристиках объекта недвижимости

Земельный участок			
(вид объекта недвижимости)			
Лист № ____ Раздела 1	Всего листов раздела 1 : ____	Всего разделов: ____	Всего листов выписки: ____
29.08.2019 № 99/2019/280883517			
Кадастровый номер:		61:01:0020101:1416	

Категория земель:	Земли населённых пунктов
Виды разрешенного использования:	Для эксплуатации внутрипоселковой дороги протяженностью 2414 м
Сведения о кадастровом инженере:	данные отсутствуют
Сведения о лесах, водных объектах и об иных природных объектах, расположенных в пределах земельного участка:	данные отсутствуют
Сведения о том, что земельный участок полностью или частично расположен в границах зоны с особыми условиями использования территории или территории объекта культурного наследия	данные отсутствуют
Сведения о том, что земельный участок расположен в границах особой экономической зоны, территории опережающего социально-экономического развития, зоны территориального развития в Российской Федерации, игровой зоны:	данные отсутствуют
Сведения о том, что земельный участок расположен в границах особо охраняемой природной территории, охотничьих угодий, лесничеств, лесопарков:	данные отсутствуют
Сведения о результатах проведения государственного земельного надзора:	данные отсутствуют
Сведения о расположении земельного участка в границах территории, в отношении которой утвержден проект межевания территории:	данные отсутствуют

Государственный регистратор		ФГИС ЕГРН
полное наименование должности	подпись	инициалы, фамилия

М.П.

Раздел 1

Выписка из Единого государственного реестра недвижимости об объекте недвижимости
Сведения о характеристиках объекта недвижимости

Земельный участок				
(вид объекта недвижимости)				
Лист №	Раздела <u>1</u>	Всего листов раздела <u>1</u> :	Всего разделов: _____	Всего листов выписки: _____
29.08.2019 № 99/2019/280883517				
Кадастровый номер:			61:01:0020101:1416	

Условный номер земельного участка:	данные отсутствуют
Сведения о принятии акта и (или) заключении договора, предусматривающих предоставление в соответствии с земельным законодательством исполнительным органом государственной власти или органом местного самоуправления находящегося в государственной или муниципальной собственности земельного участка для строительства наемного дома социального использования или наемного дома коммерческого использования:	данные отсутствуют
Сведения о том, что земельный участок или земельные участки образованы на основании решения об изъятии земельного участка и (или) расположенного на нем объекта недвижимости для государственных или муниципальных нужд:	данные отсутствуют
Сведения о том, что земельный участок образован из земель или земельного участка, государственная собственность на которые не разграничена:	данные отсутствуют
Сведения о наличии земельного спора о местоположении границ земельных участков:	данные отсутствуют
Статус записи об объекте недвижимости:	Сведения об объекте недвижимости имеют статус "актуальные"
Особые отметки:	Граница земельного участка состоит из 3 контуров. Сведения о видах разрешенного использования имеют статус «Актуальные незасвидетельствованные». Право (ограничение права, обременение объекта недвижимости) зарегистрировано на данный объект недвижимости с видами разрешенного использования «Для иных видов использования, характерных для населенных пунктов».
Получатель выписки:	Прихоженко Алексей Юрьевич

Государственный регистратор		ФГИС ЕГРН
полное наименование должности	подпись	инициалы, фамилия

М.П.

Раздел 2

Выписка из Единого государственного реестра недвижимости об объекте недвижимости
Сведения о зарегистрированных правах

Земельный участок			
(вид объекта недвижимости)			
Лист №	Раздела <u>2</u>	Всего листов раздела <u>2</u> :	Всего разделов: _____
29.08.2019 № 99/2019/280883517			
Кадастровый номер:		61:01:0020101:1416	
1.	Правообладатель (правообладатели):	1.1.	Муниципальное образование "Азовский район"
2.	Вид, номер и дата государственной регистрации права:	2.1.	Собственность, № 61:01:0020101:1416-61/002/2017-2 от 23.03.2017
3.	Ограничение прав и обременение объекта недвижимости:	не зарегистрировано	
4.	Договоры участия в долевом строительстве:	данные отсутствуют	
5.	Заявленные в судебном порядке права требования:	данные отсутствуют	
6.	Сведения о возражении в отношении зарегистрированного права:	данные отсутствуют	
7.	Сведения о наличии решения об изъятии объекта недвижимости для государственных и муниципальных нужд:	данные отсутствуют	
8.	Сведения о невозможности государственной регистрации без личного участия правообладателя или его законного представителя:		
9.	Правопритязания и сведения о наличии поступивших, но не рассмотренных заявлений о проведении государственной регистрации права (перехода, прекращения права), ограничения права или обременения объекта	данные отсутствуют	

	недвижимости, сделки в отношении объекта недвижимости:	
10.	Сведения об осуществлении государственной регистрации сделки, права, ограничения права без необходимого в силу закона согласия третьего лица, органа:	данные отсутствуют
11.	Сведения о невозможности государственной регистрации перехода, прекращения, ограничения права на земельный участок из земель сельскохозяйственного назначения:	

Государственный регистратор		ФГИС ЕГРН
полное наименование должности	подпись	инициалы, фамилия

М.П.

Раздел 3

Выписка из Единого государственного реестра недвижимости об объекте недвижимости
Описание местоположения земельного участка

Земельный участок			
(вид объекта недвижимости)			
Лист № ____ Раздела 3	Всего листов раздела 3 : ____	Всего разделов: ____	Всего листов выписки: ____
29.08.2019 № 99/2019/280883517			
Кадастровый номер:		61:01:0020101:1416	

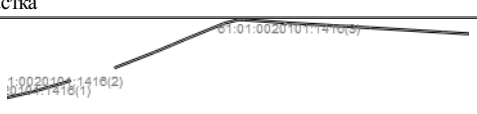
План (чертеж, схема) земельного участка			
			
Масштаб 1: данные отсутствуют	Условные обозначения:		

Государственный регистратор		ФГИС ЕГРН
полное наименование должности	подпись	инициалы, фамилия

М.П.

Раздел 3

Выписка из Единого государственного реестра недвижимости об объекте недвижимости
Описание местоположения земельного участка

Земельный участок			
(вид объекта недвижимости)			
Лист № ____ Раздела 3	Всего листов раздела 3 : ____	Всего разделов: ____	Всего листов выписки: ____
29.08.2019 № 99/2019/280883517			
Кадастровый номер:		61:01:0020101:1416	

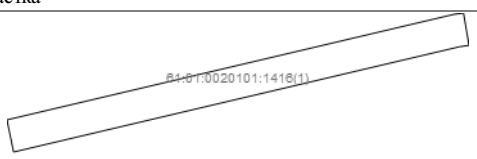
План (чертеж, схема) земельного участка			
			
Масштаб 1: данные отсутствуют	Условные обозначения:		

Государственный регистратор		ФГИС ЕГРН
полное наименование должности	подпись	инициалы, фамилия

М.П.

Раздел 3

Выписка из Единого государственного реестра недвижимости об объекте недвижимости
Описание местоположения земельного участка

Земельный участок			
(вид объекта недвижимости)			
Лист № ____ Раздела 3	Всего листов раздела 3 : ____	Всего разделов: ____	Всего листов выписки: ____
29.08.2019 № 99/2019/280883517			
Кадастровый номер:		61:01:0020101:1416	

План (чертеж, схема) земельного участка

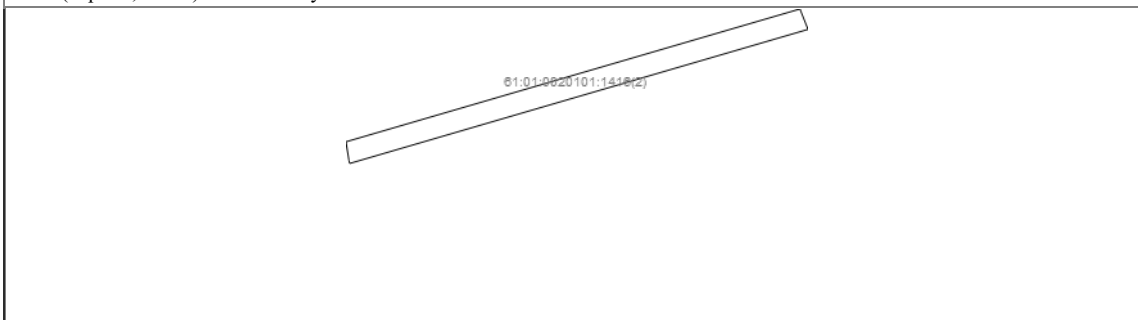

Масштаб 1: данные отсутствуют	Условные обозначения:		
-------------------------------	-----------------------	--	--

Государственный регистратор		ФГИС ЕГРН
полное наименование должности	подпись	инициалы, фамилия

М.П.

Раздел 3

Выписка из Единого государственного реестра недвижимости об объекте недвижимости
Описание местоположения земельного участка

Земельный участок			
(вид объекта недвижимости)			
Лист № ____ Раздела 3	Всего листов раздела 3 : ____	Всего разделов: ____	Всего листов выписки: ____
29.08.2019 № 99/2019/280883517			
Кадастровый номер:		61:01:0020101:1416	

План (чертеж, схема) земельного участка

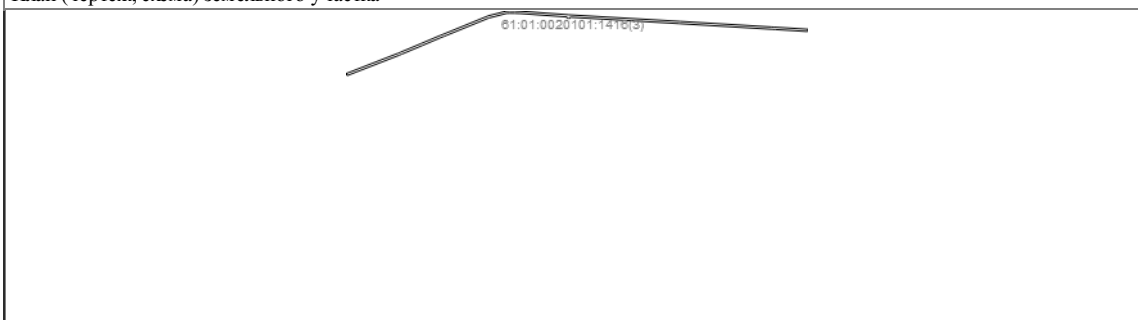

Масштаб 1: данные отсутствуют	Условные обозначения:		
-------------------------------	-----------------------	--	--

Государственный регистратор		ФГИС ЕГРН
полное наименование должности	подпись	инициалы, фамилия

М.П.

Раздел 3.1

Выписка из Единого государственного реестра недвижимости об объекте недвижимости
Описание местоположения земельного участка

Земельный участок			
(вид объекта недвижимости)			
Лист № ____ Раздела 3.1	Всего листов раздела 3.1 : ____	Всего разделов: ____	Всего листов выписки: ____
29.08.2019 № 99/2019/280883517			
Кадастровый номер:		61:01:0020101:1416	

Описание местоположения границ земельного участка

Номер п/п	Номер точки		Дирекционный угол	Горизонтальное проложение, м	Описание закрепления на местности	Кадастровые номера смежных участков	Сведения об адресах правообладателей смежных земельных участков
	начальная	конечная					
1	2	3	4	5	6	7	8
1	1	1	данные отсутствуют	данные отсутствуют	данные отсутствуют	данные отсутствуют	данные отсутствуют
			данные	данные	данные	данные	

2	1	1	отсутствуют	отсутствуют	отсутствуют	отсутствуют	данные отсутствуют
3	1	1	данные отсутствуют	данные отсутствуют	данные отсутствуют	данные отсутствуют	данные отсутствуют

Государственный регистратор		ФГИС ЕГРН
полное наименование должности	подпись	инициалы, фамилия

М.П.

Раздел 3.2

Выписка из Единого государственного реестра недвижимости об объекте недвижимости

Описание местоположения земельного участка

Земельный участок			
(вид объекта недвижимости)			
Лист № ___ Раздела 3.2	Всего листов раздела 3.2 : ___	Всего разделов: ___	Всего листов выписки: ___
29.08.2019 № 99/2019/280883517			
Кадастровый номер:		61:01:0020101:1416	

Сведения о характерных точках границы земельного участка				
Система координат				
Зона №				
Номер точки	Координаты		Описание закрепления на местности	Средняя квадратическая погрешность определения координат характерных точек границ земельного участка, м
	X	Y		
1	2	3	4	5
1	358158.72	1369194.9	данные отсутствуют	0.2
2	358190.84	1369331.39	данные отсутствуют	0.2
3	358191.28	1369334.4	данные отсутствуют	0.2
4	358181.42	1369336.08	данные отсутствуют	0.2
5	358181	1369333.2	данные отсутствуют	0.2
6	358148.92	1369196.91	данные отсутствуют	0.2
7	358192.63	1369342.28	данные отсутствуют	0.2
8	358253.43	1369550.78	данные отсутствуют	0.2
9	358244.09	1369554.47	данные отсутствуют	0.2
10	358182.71	1369344	данные отсутствуют	0.2
11	358184.25	1369343.62	данные отсутствуют	0.2
12	358325.91	1369799.5	данные отсутствуют	0.2
13	358413.73	1370024.95	данные отсутствуют	0.2
14	358417.63	1370034.25	данные отсутствуют	0.2
15	358455.97	1370125.49	данные отсутствуют	0.2

Государственный регистратор		ФГИС ЕГРН
полное наименование должности	подпись	инициалы, фамилия

М.П.

Раздел 3.2

Выписка из Единого государственного реестра недвижимости об объекте недвижимости

Описание местоположения земельного участка

Земельный участок			
(вид объекта недвижимости)			
Лист № ___ Раздела 3.2	Всего листов раздела 3.2 : ___	Всего разделов: ___	Всего листов выписки: ___
29.08.2019 № 99/2019/280883517			
Кадастровый номер:		61:01:0020101:1416	

Сведения о характерных точках границы земельного участка				
Система координат				
Зона №				
Номер точки	Координаты		Описание закрепления на местности	Средняя квадратическая погрешность определения координат характерных точек границ земельного участка, м
	X	Y		
1	2	3	4	5
16	358490.3	1370206.35	данные отсутствуют	0.2
17	358496.09	1370221.27	данные отсутствуют	0.2
18	358500.62	1370232.37	данные отсутствуют	0.2
19	358573.84	1370411.71	данные отсутствуют	0.2
20	358575.59	1370416.16	данные отсутствуют	0.2
21	358595.4	1370493.55	данные отсутствуют	0.2
22	358596.01	1370509.36	данные отсутствуют	0.2
23	358595.71	1370530.57	данные отсутствуют	0.2
24	358594.88	1370554.99	данные отсутствуют	0.2

25	358579.8	1370761.6	данные отсутствуют	0.2
26	358579.07	1370771.58	данные отсутствуют	0.2
27	358551.34	1371243.34	данные отсутствуют	0.2
28	358551.1	1371247.36	данные отсутствуют	0.2
29	358527.27	1371638.94	данные отсутствуют	0.2
30	358526.58	1371650.16	данные отсутствуют	0.2

Государственный регистратор		ФГИС ЕГРН
полное наименование должности	подпись	инициалы, фамилия

М.П.

Раздел 3.2

Выписка из Единого государственного реестра недвижимости об объекте недвижимости
Описание местоположения земельного участка

Земельный участок			
(вид объекта недвижимости)			
Лист № __ Раздела 3.2	Всего листов раздела 3.2 : __	Всего разделов: __	Всего листов выписки: __
29.08.2019 № 99/2019/280883517			
Кадастровый номер:		61:01:0020101:1416	

Сведения о характерных точках границы земельного участка				
Система координат				
Зона №				
Номер точки	Координаты		Описание закрепления на местности	Средняя квадратическая погрешность определения координат характерных точек границ земельного участка, м
	X	Y		
1	2	3	4	5
31	358525.95	1371660.2	данные отсутствуют	0.2
32	358517.35	1371798.93	данные отсутствуют	0.2
33	358511.05	1371797.86	данные отсутствуют	0.2
34	358507.44	1371797.1	данные отсутствуют	0.2
35	358516.04	1371658.47	данные отсутствуют	0.2
36	358516.66	1371648.42	данные отсутствуют	0.2
37	358517.29	1371638.33	данные отсутствуют	0.2
38	358541.29	1371243.89	данные отсутствуют	0.2
39	358541.55	1371239.6	данные отсутствуют	0.2
40	358541.61	1371238.56	данные отсутствуют	0.2
41	358568.74	1370775.77	данные отсутствуют	0.2
42	358569.18	1370769.76	данные отсутствуют	0.2
43	358563.67	1370768.22	данные отсутствуют	0.2
44	358564.3	1370764.14	данные отсутствуют	0.2
45	358564.47	1370763.38	данные отсутствуют	0.2

Государственный регистратор		ФГИС ЕГРН
полное наименование должности	подпись	инициалы, фамилия

М.П.

Раздел 3.2

Выписка из Единого государственного реестра недвижимости об объекте недвижимости
Описание местоположения земельного участка

Земельный участок			
(вид объекта недвижимости)			
Лист № __ Раздела 3.2	Всего листов раздела 3.2 : __	Всего разделов: __	Всего листов выписки: __
29.08.2019 № 99/2019/280883517			
Кадастровый номер:		61:01:0020101:1416	

Сведения о характерных точках границы земельного участка				
Система координат				
Зона №				
Номер точки	Координаты		Описание закрепления на местности	Средняя квадратическая погрешность определения координат характерных точек границ земельного участка, м
	X	Y		
1	2	3	4	5
46	358564.71	1370762.41	данные отсутствуют	0.2
47	358565.23	1370756.01	данные отсутствуют	0.2
48	358570.22	1370755.45	данные отсутствуют	0.2
49	358584.9	1370554.46	данные отсутствуют	0.2
50	358585.71	1370530.33	данные отсутствуют	0.2

51	358586.01	1370509.48	данные отсутствуют	0.2
52	358585.43	1370494.68	данные отсутствуют	0.2
53	358565.61	1370418.12	данные отсутствуют	0.2
54	358564.56	1370415.44	данные отсутствуют	0.2
55	358491.54	1370236.58	данные отсутствуют	0.2
56	358486.79	1370224.97	данные отсутствуют	0.2
57	358481.04	1370210.11	данные отсутствуют	0.2
58	358446.75	1370129.39	данные отсутствуют	0.2
59	358409.72	1370041.24	данные отсутствуют	0.2
60	358404.76	1370029.42	данные отсутствуют	0.2

Государственный регистратор		ФГИС ЕГРН
полное наименование должности	подпись	инициалы, фамилия

М.П.

Раздел 3.2

Выписка из Единого государственного реестра недвижимости об объекте недвижимости
Описание местоположения земельного участка

Земельный участок			
(вид объекта недвижимости)			
Лист № ____ Раздела 3.2	Всего листов раздела 3.2 : ____	Всего разделов: ____	Всего листов выписки: ____
29.08.2019 № 99/2019/280883517			
Кадастровый номер:		61:01:0020101:1416	

Сведения о характерных точках границы земельного участка				
Система координат				
Зона №				
Номер точки	Координаты		Описание закрепления на местности	Средняя квадратическая погрешность определения координат характерных точек границ земельного участка, м
	X	Y		
1	2	3	4	5
61	358317.2	1369804.63	данные отсутствуют	0.2

Государственный регистратор		ФГИС ЕГРН
полное наименование должности	подпись	инициалы, фамилия

М.П.

Раздел 4

Выписка из Единого государственного реестра недвижимости об объекте недвижимости
Сведения о частях земельного участка

Земельный участок			
(вид объекта недвижимости)			
Лист № ____ Раздела 4	Всего листов раздела 4 : ____	Всего разделов: ____	Всего листов выписки: ____
29.08.2019 № 99/2019/280883517			
Кадастровый номер:		61:01:0020101:1416	

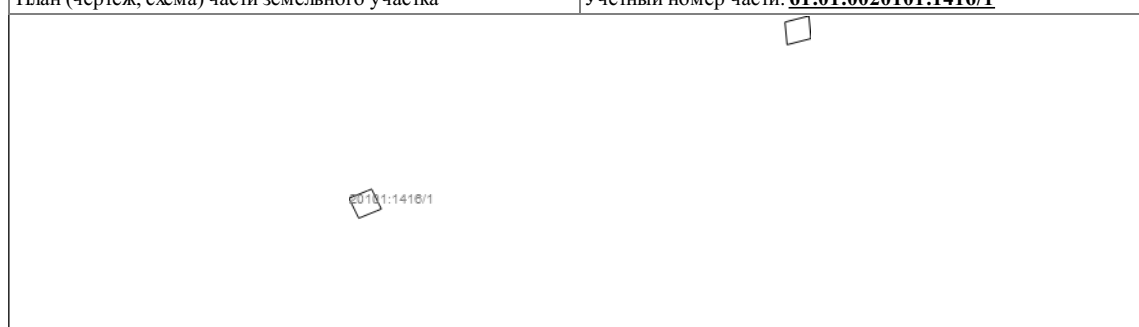
План (чертеж, схема) части земельного участка	Учетный номер части: 61:01:0020101:1416/1		
			
Масштаб 1: данные отсутствуют	Условные обозначения:		

Государственный регистратор		ФГИС ЕГРН
полное наименование должности	подпись	инициалы, фамилия

М.П.

Раздел 4.1

Выписка из Единого государственного реестра недвижимости об объекте недвижимости
Сведения о частях земельного участка

Земельный участок

(вид объекта недвижимости)			
Лист № ___ Раздела 4.1	Всего листов раздела 4.1 : ___	Всего разделов: ___	Всего листов выписки: ___
29.08.2019 № 99/2019/280883517			
Кадастровый номер:		61:01:0020101:1416	

Учетный номер части	Площадь (м ²)	Содержание ограничения в использовании или ограничения права на объект недвижимости или обременения объекта недвижимости
1	2	3
1	223	Ограничения прав на земельный участок, предусмотренные статьями 56, 56.1 Земельного кодекса Российской Федерации, 61.01.2.221, Постановление Правительства РФ №160 от 24.02.2009 г. "О порядке установления охранных зон объектов электросетевого хозяйства и особых условий использования земельных участков, расположенных в границах таких зон" № 160 от 24.02.2009

Государственный регистратор		ФГИС ЕГРН
полное наименование должности	подпись	инициалы, фамилия

М.П.

Раздел 4.2

Выписка из Единого государственного реестра недвижимости об объекте недвижимости
Сведения о частях земельного участка

Земельный участок			
(вид объекта недвижимости)			
Лист № ___ Раздела 4.2	Всего листов раздела 4.2 : ___	Всего разделов: ___	Всего листов выписки: ___
29.08.2019 № 99/2019/280883517			
Кадастровый номер:		61:01:0020101:1416	

Сведения о характерных точках границы части (частей) земельного участка				
Учетный номер части: 1				
Система координат: СК кадастрового округа				
Зона №				
Номер точки	Координаты, м		Описание закрепления на местности	Средняя квадратическая погрешность определения координат характерных точек границы части земельного участка, м
	Х	У		
1	2	3	4	5
18	358500.62	1370232.37	данные отсутствуют	данные отсутствуют
55	358491.54	1370236.58	данные отсутствуют	данные отсутствуют
62	358579.6	1370431.82	данные отсутствуют	данные отсутствуют
62	358579.6	1370431.82	данные отсутствуют	данные отсутствуют
63	358576.83	1370421.02	данные отсутствуют	данные отсутствуют
64	358566.61	1370421.98	данные отсутствуют	данные отсутствуют
65	358569.4	1370432.78	данные отсутствуют	данные отсутствуют
66	358497.18	1370223.94	данные отсутствуют	данные отсутствуют
66	358497.18	1370223.94	данные отсутствуют	данные отсутствуют
67	358488.18	1370228.36	данные отсутствуют	данные отсутствуют
68	358492.35	1370238.57	данные отсутствуют	данные отсутствуют
69	358501.35	1370234.15	данные отсутствуют	данные отсутствуют

Государственный регистратор		ФГИС ЕГРН
полное наименование должности	подпись	инициалы, фамилия

М.П.

Выписка из Единого государственного реестра недвижимости об объекте недвижимости

Сведения о характеристиках объекта недвижимости

На основании запроса от 27.08.2019 г., поступившего на рассмотрение 29.08.2019 г., сообщаем, что согласно записям Единого государственного реестра недвижимости:

Земельный участок			
(вид объекта недвижимости)			
Лист № ____ Раздела 1	Всего листов раздела 1 : ____	Всего разделов: ____	Всего листов выписки: ____
29.08.2019 № 99/2019/280883419			
Кадастровый номер:		61:01:0020101:1418	

Номер кадастрового квартала:	61:01:0020101
Дата присвоения кадастрового номера:	03.11.2010
Ранее присвоенный государственный учетный номер:	данные отсутствуют
Адрес:	Ростовская обл, р-н Азовский, с. Елизаветовка, ул. Калинина
Площадь:	4234 +/- 78кв. м
Кадастровая стоимость, руб.:	1
Кадастровые номера расположенных в пределах земельного участка объектов недвижимости:	данные отсутствуют
Кадастровые номера объектов недвижимости, из которых образован объект недвижимости:	данные отсутствуют
Кадастровые номера образованных объектов недвижимости:	данные отсутствуют
Сведения о включении объекта недвижимости в состав предприятия как имущественного комплекса:	

Государственный регистратор		ФГИС ЕГРН
полное наименование должности	подпись	инициалы, фамилия

М.П.

Раздел 1

Выписка из Единого государственного реестра недвижимости об объекте недвижимости

Сведения о характеристиках объекта недвижимости

Земельный участок			
(вид объекта недвижимости)			
Лист № ____ Раздела 1	Всего листов раздела 1 : ____	Всего разделов: ____	Всего листов выписки: ____
29.08.2019 № 99/2019/280883419			
Кадастровый номер:		61:01:0020101:1418	

Категория земель:	Земли населённых пунктов
Виды разрешенного использования:	эксплуатация внутрипоселковой дороги протяженностью 422 м.
Сведения о кадастровом инженере:	данные отсутствуют
Сведения о лесах, водных объектах и об иных природных объектах, расположенных в пределах земельного участка:	данные отсутствуют
Сведения о том, что земельный участок полностью или частично расположен в границах зоны с особыми условиями использования территории или территории объекта культурного наследия	данные отсутствуют
Сведения о том, что земельный участок расположен в границах особой экономической зоны, территории опережающего социально-экономического развития, зоны территориального развития в Российской Федерации, игровой зоны:	данные отсутствуют
Сведения о том, что земельный участок расположен в границах особо охраняемой природной территории, охотничьих угодий, лесничеств, лесопарков:	данные отсутствуют
Сведения о результатах проведения государственного земельного надзора:	данные отсутствуют
Сведения о расположении земельного участка в границах территории, в отношении которой утвержден проект межевания территории:	данные отсутствуют

Государственный регистратор		ФГИС ЕГРН
полное наименование должности	подпись	инициалы, фамилия

М.П.

Раздел 1

Выписка из Единого государственного реестра недвижимости об объекте недвижимости
Сведения о характеристиках объекта недвижимости

Земельный участок				
(вид объекта недвижимости)				
Лист №	Раздела <u>1</u>	Всего листов раздела <u>1</u> :	Всего разделов: _____	Всего листов выписки: _____
29.08.2019 № 99/2019/280883419				
Кадастровый номер:			61:01:0020101:1418	

Условный номер земельного участка:	данные отсутствуют
Сведения о принятии акта и (или) заключении договора, предусматривающих предоставление в соответствии с земельным законодательством исполнительным органом государственной власти или органом местного самоуправления находящегося в государственной или муниципальной собственности земельного участка для строительства наемного дома социального использования или наемного дома коммерческого использования:	данные отсутствуют
Сведения о том, что земельный участок или земельные участки образованы на основании решения об изъятии земельного участка и (или) расположенного на нем объекта недвижимости для государственных или муниципальных нужд:	данные отсутствуют
Сведения о том, что земельный участок образован из земель или земельного участка, государственная собственность на которые не разграничена:	данные отсутствуют
Сведения о наличии земельного спора о местоположении границ земельных участков:	данные отсутствуют
Статус записи об объекте недвижимости:	Сведения об объекте недвижимости имеют статус "актуальные"
Особые отметки:	Граница земельного участка состоит из 2 контуров. Сведения о видах разрешенного использования имеют статус «Актуальные незасвидетельствованные». Право (ограничение права, обременение объекта недвижимости) зарегистрировано на данный объект недвижимости с видами разрешенного использования отсутствует. Сведения необходимые для заполнения раздела 4 отсутствуют.
Получатель выписки:	Прихоженко Алексей Юрьевич

Государственный регистратор		ФГИС ЕГРН
полное наименование должности	подпись	инициалы, фамилия

М.П.

Раздел 2

Выписка из Единого государственного реестра недвижимости об объекте недвижимости
Сведения о зарегистрированных правах

Земельный участок			
(вид объекта недвижимости)			
Лист №	Раздела <u>2</u>	Всего листов раздела <u>2</u> :	Всего разделов: _____
29.08.2019 № 99/2019/280883419			
Кадастровый номер:		61:01:0020101:1418	
1.	Правообладатель (правообладатели):	1.1.	Муниципальное образование "Азовский район"
2.	Вид, номер и дата государственной регистрации права:	2.1.	Собственность, № 61:01:0020101:1418-61/002/2017-2 от 23.03.2017
3.	Ограничение прав и обременение объекта недвижимости:	не зарегистрировано	
4.	Договоры участия в долевом строительстве:	данные отсутствуют	
5.	Заявленные в судебном порядке права требования:	данные отсутствуют	
6.	Сведения о возражении в отношении зарегистрированного права:	данные отсутствуют	
7.	Сведения о наличии решения об изъятии объекта недвижимости для государственных и муниципальных нужд:	данные отсутствуют	
8.	Сведения о невозможности государственной регистрации без личного участия правообладателя или его законного представителя:		
9.	Правопритязания и сведения о наличии поступивших, но не рассмотренных заявлений о проведении государственной регистрации права (перехода, прекращения права), ограничения права или обременения объекта	данные отсутствуют	

	недвижимости, сделки в отношении объекта недвижимости:	
10.	Сведения об осуществлении государственной регистрации сделки, права, ограничения права без необходимого в силу закона согласия третьего лица, органа:	данные отсутствуют
11.	Сведения о невозможности государственной регистрации перехода, прекращения, ограничения права на земельный участок из земель сельскохозяйственного назначения:	

Государственный регистратор		ФГИС ЕГРН
полное наименование должности	подпись	инициалы, фамилия

М.П.

Раздел 3

Выписка из Единого государственного реестра недвижимости об объекте недвижимости
Описание местоположения земельного участка

Земельный участок			
(вид объекта недвижимости)			
Лист № ____ Раздела 3	Всего листов раздела 3 : ____	Всего разделов: ____	Всего листов выписки: ____
29.08.2019 № 99/2019/280883419			
Кадастровый номер:		61:01:0020101:1418	

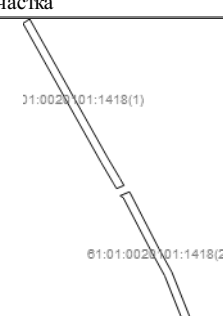
План (чертеж, схема) земельного участка			
			
Масштаб 1: данные отсутствуют	Условные обозначения:		

Государственный регистратор		ФГИС ЕГРН
полное наименование должности	подпись	инициалы, фамилия

М.П.

Раздел 3

Выписка из Единого государственного реестра недвижимости об объекте недвижимости
Описание местоположения земельного участка

Земельный участок			
(вид объекта недвижимости)			
Лист № ____ Раздела 3	Всего листов раздела 3 : ____	Всего разделов: ____	Всего листов выписки: ____
29.08.2019 № 99/2019/280883419			
Кадастровый номер:		61:01:0020101:1418	

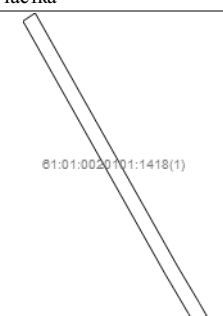
План (чертеж, схема) земельного участка			
			
Масштаб 1: данные отсутствуют	Условные обозначения:		

Государственный регистратор		ФГИС ЕГРН
полное наименование должности	подпись	инициалы, фамилия

М.П.

Раздел 3

Выписка из Единого государственного реестра недвижимости об объекте недвижимости
Описание местоположения земельного участка

Земельный участок			
(вид объекта недвижимости)			
Лист № ____ Раздела 3	Всего листов раздела 3.1 : ____	Всего разделов: ____	Всего листов выписки: ____
29.08.2019 № 99/2019/280883419			
Кадастровый номер:		61:01:0020101:1418	

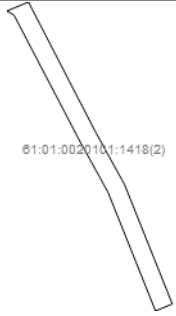
План (чертеж, схема) земельного участка			
			
Масштаб 1: данные отсутствуют	Условные обозначения:		

Государственный регистратор		ФГИС ЕГРН
полное наименование должности	подпись	инициалы, фамилия

М.П.

Раздел 3.1

Выписка из Единого государственного реестра недвижимости об объекте недвижимости
Описание местоположения земельного участка

Земельный участок			
(вид объекта недвижимости)			
Лист № ____ Раздела 3.1	Всего листов раздела 3.1 : ____	Всего разделов: ____	Всего листов выписки: ____
29.08.2019 № 99/2019/280883419			
Кадастровый номер:		61:01:0020101:1418	

Описание местоположения границ земельного участка							
Номер п/п	Номер точки		Дирекционный угол	Горизонтальное проложение, м	Описание закрепления на местности	Кадастровые номера смежных участков	Сведения об адресах правообладателей смежных земельных участков
	начальная	конечная					
1	2	3	4	5	6	7	8
1	1	1	данные отсутствуют	данные отсутствуют	данные отсутствуют	данные отсутствуют	данные отсутствуют
2	1	1	данные отсутствуют	данные отсутствуют	данные отсутствуют	данные отсутствуют	данные отсутствуют

Государственный регистратор		ФГИС ЕГРН
полное наименование должности	подпись	инициалы, фамилия

М.П.

Раздел 3.2

Выписка из Единого государственного реестра недвижимости об объекте недвижимости
Описание местоположения земельного участка

Земельный участок			
(вид объекта недвижимости)			
Лист № ____ Раздела 3.2	Всего листов раздела 3.2 : ____	Всего разделов: ____	Всего листов выписки: ____
29.08.2019 № 99/2019/280883419			
Кадастровый номер:		61:01:0020101:1418	

Сведения о характерных точках границы земельного участка				
Система координат				
Зона №				
Номер точки	Координаты		Описание закрепления на местности	Средняя квадратическая погрешность определения координат характерных точек границ земельного участка, м
	X	Y		
1	2	3	4	5
1	358619.24	1369908.14	данные отсутствуют	0.2
2	358624.82	1369916.47	данные отсутствуют	0.2
3	358451.57	1370014.19	данные отсутствуют	0.2
4	358427.38	1370028.62	данные отсутствуют	0.2
5	358426.44	1370029.15	данные отсутствуют	0.2

6	358413.93	1370024.33	данные отсутствуют	0.2
8	358419.41	1370021.59	данные отсутствуют	0.2
9	358420.74	1370020.81	данные отсутствуют	0.2
10	358446.37	1370005.64	данные отсутствуют	0.2
11	358404.76	1370029.42	данные отсутствуют	0.2
12	358409.72	1370041.24	данные отсутствуют	0.2
13	358338.85	1370077.91	данные отсутствуют	0.2
14	358309.61	1370094.09	данные отсутствуют	0.2
15	358244.09	1370120.39	данные отсутствуют	0.2

Государственный регистратор		ФГИС ЕГРН
полное наименование должности	подпись	инициалы, фамилия

М.П.

Раздел 3.2

Выписка из Единого государственного реестра недвижимости об объекте недвижимости

Описание местоположения земельного участка

Земельный участок			
(вид объекта недвижимости)			
Лист №	Раздела 3.2	Всего листов раздела 3.2 :	Всего разделов: _____
		29.08.2019 № 99/2019/280883419	
Кадастровый номер:		61:01:0020101:1418	

Сведения о характерных точках границы земельного участка				
Система координат				
Зона №				
Номер точки	Координаты		Описание закрепления на местности	Средняя квадратическая погрешность определения координат характерных точек границ земельного участка, м
	X	Y		
1	2	3	4	5
16	358240.24	1370111.16	данные отсутствуют	0.2
17	358305.31	1370085.04	данные отсутствуют	0.2
18	358334.13	1370069.09	данные отсутствуют	0.2
19	358402.6	1370033.24	данные отсутствуют	0.2

Государственный регистратор		ФГИС ЕГРН
полное наименование должности	подпись	инициалы, фамилия

М.П.

Выписка из Единого государственного реестра недвижимости об объекте недвижимости

Сведения о характеристиках объекта недвижимости

На основании запроса от 27.08.2019 г., поступившего на рассмотрение 29.08.2019 г., сообщаем, что согласно записям Единого государственного реестра недвижимости:

Земельный участок			
(вид объекта недвижимости)			
Лист № ____ Раздела 1	Всего листов раздела 1 : ____	Всего разделов: ____	Всего листов выписки: ____
29.08.2019 № 99/2019/280883454			
Кадастровый номер:		61:01:0020101:1419	

Номер кадастрового квартала:	61:01:0020101
Дата присвоения кадастрового номера:	23.11.2010
Ранее присвоенный государственный учетный номер:	данные отсутствуют
Адрес:	Ростовская область, Азовский район, с. Елизаветовка, пер. Западный
Площадь:	4576 +/- 78кв. м
Кадастровая стоимость, руб.:	1
Кадастровые номера расположенных в пределах земельного участка объектов недвижимости:	данные отсутствуют
Кадастровые номера объектов недвижимости, из которых образован объект недвижимости:	данные отсутствуют
Кадастровые номера образованных объектов недвижимости:	данные отсутствуют
Сведения о включении объекта недвижимости в состав предприятия как имущественного комплекса:	

Государственный регистратор		ФГИС ЕГРН
полное наименование должности	подпись	инициалы, фамилия

М.П.

Раздел 1

Выписка из Единого государственного реестра недвижимости об объекте недвижимости

Сведения о характеристиках объекта недвижимости

Земельный участок			
(вид объекта недвижимости)			
Лист № ____ Раздела 1	Всего листов раздела 1 : ____	Всего разделов: ____	Всего листов выписки: ____
29.08.2019 № 99/2019/280883454			
Кадастровый номер:		61:01:0020101:1419	

Категория земель:	Земли населённых пунктов
Виды разрешенного использования:	Эксплуатация внутрипоселковой дороги протяженностью 552 м
Сведения о кадастровом инженере:	данные отсутствуют
Сведения о лесах, водных объектах и об иных природных объектах, расположенных в пределах земельного участка:	данные отсутствуют
Сведения о том, что земельный участок полностью или частично расположен в границах зоны с особыми условиями использования территории или территории объекта культурного наследия	данные отсутствуют
Сведения о том, что земельный участок расположен в границах особой экономической зоны, территории опережающего социально-экономического развития, зоны территориального развития в Российской Федерации, игровой зоны:	данные отсутствуют
Сведения о том, что земельный участок расположен в границах особо охраняемой природной территории, охотничьих угодий, лесничеств, лесопарков:	данные отсутствуют
Сведения о результатах проведения государственного земельного надзора:	данные отсутствуют
Сведения о расположении земельного участка в границах территории, в отношении которой утвержден проект межевания территории:	данные отсутствуют

Государственный регистратор		ФГИС ЕГРН
полное наименование должности	подпись	инициалы, фамилия

М.П.

Раздел 1

Выписка из Единого государственного реестра недвижимости об объекте недвижимости

Сведения о характеристиках объекта недвижимости

Земельный участок				
(вид объекта недвижимости)				
Лист №	Раздела <u>1</u>	Всего листов раздела <u>1</u> :	Всего разделов: _____	Всего листов выписки: _____
29.08.2019 № 99/2019/280883454				
Кадастровый номер:			61:01:0020101:1419	

Условный номер земельного участка:	данные отсутствуют
Сведения о принятии акта и (или) заключении договора, предусматривающих предоставление в соответствии с земельным законодательством исполнительным органом государственной власти или органом местного самоуправления находящегося в государственной или муниципальной собственности земельного участка для строительства наемного дома социального использования или наемного дома коммерческого использования:	данные отсутствуют
Сведения о том, что земельный участок или земельные участки образованы на основании решения об изъятии земельного участка и (или) расположенного на нем объекта недвижимости для государственных или муниципальных нужд:	данные отсутствуют
Сведения о том, что земельный участок образован из земель или земельного участка, государственная собственность на которые не разграничена:	данные отсутствуют
Сведения о наличии земельного спора о местоположении границ земельных участков:	данные отсутствуют
Статус записи об объекте недвижимости:	Сведения об объекте недвижимости имеют статус "актуальные"
Особые отметки:	Граница земельного участка состоит из 2 контуров. Сведения о видах разрешенного использования имеют статус «Актуальные незасвидетельствованные». Право (ограничение права, обременение объекта недвижимости) зарегистрировано на данный объект недвижимости с видами разрешенного использования отсутствует. Сведения необходимые для заполнения раздела 4 отсутствуют.
Получатель выписки:	Прихоженко Алексей Юрьевич

Государственный регистратор		ФГИС ЕГРН
полное наименование должности	подпись	инициалы, фамилия

М.П.

Раздел 2

Выписка из Единого государственного реестра недвижимости об объекте недвижимости

Сведения о зарегистрированных правах

Земельный участок				
(вид объекта недвижимости)				
Лист №	Раздела <u>2</u>	Всего листов раздела <u>2</u> :	Всего разделов: _____	Всего листов выписки: _____
29.08.2019 № 99/2019/280883454				
Кадастровый номер:			61:01:0020101:1419	
1.	Правообладатель (правообладатели):	1.1.	Муниципальное образование "Елизаветовское сельское поселение"	
2.	Вид, номер и дата государственной регистрации права:	2.1.	Собственность, № 61-61-02/242/2012-390 от 09.11.2012	
3.	Ограничение прав и обременение объекта недвижимости:	не зарегистрировано		
4.	Договоры участия в долевом строительстве:	данные отсутствуют		
5.	Заявленные в судебном порядке права требования:	данные отсутствуют		
6.	Сведения о возражении в отношении зарегистрированного права:	данные отсутствуют		
7.	Сведения о наличии решения об изъятии объекта недвижимости для государственных и муниципальных нужд:	данные отсутствуют		
8.	Сведения о невозможности государственной регистрации без личного участия правообладателя или его законного представителя:	данные отсутствуют		
9.	Правопритязания и сведения о наличии поступивших, но не рассмотренных заявлений о проведении государственной регистрации права (перехода, прекращения права), ограничения права или обременения объекта	данные отсутствуют		

	недвижимости, сделки в отношении объекта недвижимости:	
10.	Сведения об осуществлении государственной регистрации сделки, права, ограничения права без необходимого в силу закона согласия третьего лица, органа:	данные отсутствуют
11.	Сведения о невозможности государственной регистрации перехода, прекращения, ограничения права на земельный участок из земель сельскохозяйственного назначения:	

Государственный регистратор		ФГИС ЕГРН
полное наименование должности	подпись	инициалы, фамилия

М.П.

Раздел 3

Выписка из Единого государственного реестра недвижимости об объекте недвижимости
Описание местоположения земельного участка

Земельный участок			
(вид объекта недвижимости)			
Лист № ____ Раздела 3	Всего листов раздела 3 : ____	Всего разделов: ____	Всего листов выписки: ____
29.08.2019 № 99/2019/280883454			
Кадастровый номер:		61:01:0020101:1419	

План (чертеж, схема) земельного участка			
Масштаб 1: данные отсутствуют	Условные обозначения:		

Государственный регистратор		ФГИС ЕГРН
полное наименование должности	подпись	инициалы, фамилия

М.П.

Раздел 3

Выписка из Единого государственного реестра недвижимости об объекте недвижимости
Описание местоположения земельного участка

Земельный участок			
(вид объекта недвижимости)			
Лист № ____ Раздела 3	Всего листов раздела 3 : ____	Всего разделов: ____	Всего листов выписки: ____
29.08.2019 № 99/2019/280883454			
Кадастровый номер:		61:01:0020101:1419	

План (чертеж, схема) земельного участка			
Масштаб 1: данные отсутствуют	Условные обозначения:		

Государственный регистратор		ФГИС ЕГРН
полное наименование должности	подпись	инициалы, фамилия

М.П.

Раздел 3

Выписка из Единого государственного реестра недвижимости об объекте недвижимости
Описание местоположения земельного участка

Земельный участок			
(вид объекта недвижимости)			
Лист № ____ Раздела 3	Всего листов раздела 3.1 : ____	Всего разделов: ____	Всего листов выписки: ____
29.08.2019 № 99/2019/280883454			
Кадастровый номер:		61:01:0020101:1419	

План (чертеж, схема) земельного участка

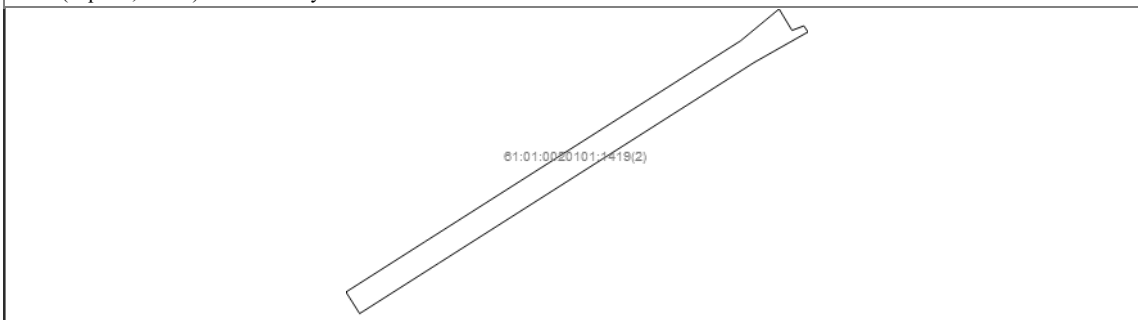

Масштаб 1: данные отсутствуют	Условные обозначения:		
-------------------------------	-----------------------	--	--

Государственный регистратор		ФГИС ЕГРН
полное наименование должности	подпись	инициалы, фамилия

М.П.

Раздел 3.1

Выписка из Единого государственного реестра недвижимости об объекте недвижимости
Описание местоположения земельного участка

Земельный участок			
(вид объекта недвижимости)			
Лист № ____ Раздела 3.1	Всего листов раздела 3.1 : ____	Всего разделов: ____	Всего листов выписки: ____
29.08.2019 № 99/2019/280883454			
Кадастровый номер:		61:01:0020101:1419	

Описание местоположения границ земельного участка

Номер п/п	Номер точки		Дирекционный угол	Горизонтальное проложение, м	Описание закрепления на местности	Кадастровые номера смежных участков	Сведения об адресах правообладателей смежных земельных участков
	начальная	конечная					
1	2	3	4	5	6	7	8
1	1	1	данные отсутствуют	данные отсутствуют	данные отсутствуют	данные отсутствуют	данные отсутствуют
2	1	1	данные отсутствуют	данные отсутствуют	данные отсутствуют	данные отсутствуют	данные отсутствуют

Государственный регистратор		ФГИС ЕГРН
полное наименование должности	подпись	инициалы, фамилия

М.П.

Раздел 3.2

Выписка из Единого государственного реестра недвижимости об объекте недвижимости
Описание местоположения земельного участка

Земельный участок			
(вид объекта недвижимости)			
Лист № ____ Раздела 3.2	Всего листов раздела 3.2 : ____	Всего разделов: ____	Всего листов выписки: ____
29.08.2019 № 99/2019/280883454			
Кадастровый номер:		61:01:0020101:1419	

Сведения о характерных точках границы земельного участка

Система координат
Зона №

Номер точки	Координаты		Описание закрепления на местности	Средняя квадратическая погрешность определения координат характерных точек границ земельного участка, м
	X	Y		
1	2	3	4	5
1	359570.83	1368254.49	данные отсутствуют	0.2
2	359659.38	1368379.44	данные отсутствуют	0.2
3	359671.12	1368395.21	данные отсутствуют	0.2
4	359671.84	1368396.2	данные отсутствуют	0.2
5	359671.54	1368396.44	данные отсутствуют	0.2

6	359670.71	1368397.12	данные отсутствуют	0.2
8	359722.55	1368470.05	данные отсутствуют	0.2
9	359759.66	1368523.91	данные отсутствуют	0.2
10	359760.46	1368523.3	данные отсутствуют	0.2
11	359761.72	1368522.29	данные отсутствуют	0.2
12	359782.39	1368552.66	данные отсутствуют	0.2
13	359774.95	1368557.72	данные отсутствуют	0.2
14	359754.4	1368527.53	данные отсутствуют	0.2
15	359717.49	1368473.6	данные отсутствуют	0.2

Государственный регистратор		ФГИС ЕГРН
полное наименование должности	подпись	инициалы, фамилия

М.П.

Раздел 3.2

Выписка из Единого государственного реестра недвижимости об объекте недвижимости

Описание местоположения земельного участка

Земельный участок			
(вид объекта недвижимости)			
Лист №	Раздела 3.2	Всего листов раздела 3.2 :	Всего разделов: _____
		29.08.2019	№ 99/2019/280883454
Кадастровый номер:		61:01:0020101:1419	

Сведения о характерных точках границы земельного участка				
Система координат				
Зона №				
Номер точки	Координаты		Описание закрепления на местности	Средняя квадратическая погрешность определения координат характерных точек границ земельного участка, м
	X	Y		
1	2	3	4	5
16	359663.88	1368400.56	данные отсутствуют	0.2
17	359652.1	1368384.72	данные отсутствуют	0.2
18	359563.49	1368259.69	данные отсутствуют	0.2
19	359787.08	1368571.99	данные отсутствуют	0.2
20	359804.82	1368599.92	данные отсутствуют	0.2
21	359875.56	1368711.43	данные отсутствуют	0.2
22	359886.75	1368724.99	данные отсутствуют	0.2
23	359879.2	1368729.55	данные отсутствуют	0.2
24	359880.8	1368733.74	данные отсутствуют	0.2
25	359878.66	1368735.2	данные отсутствуют	0.2
26	359867.88	1368716.13	данные отсутствуют	0.2
27	359797.22	1368604.74	данные отсутствуют	0.2
28	359779.49	1368576.81	данные отсутствуют	0.2

Государственный регистратор		ФГИС ЕГРН
полное наименование должности	подпись	инициалы, фамилия

М.П.

Выписка из Единого государственного реестра недвижимости об объекте недвижимости

Сведения о характеристиках объекта недвижимости

На основании запроса от 27.08.2019 г., поступившего на рассмотрение 29.08.2019 г., сообщаем, что согласно записям Единого государственного реестра недвижимости:

Земельный участок			
(вид объекта недвижимости)			
Лист № ____ Раздела 1	Всего листов раздела 1 : ____	Всего разделов: ____	Всего листов выписки: ____
29.08.2019 № 99/2019/280883346			
Кадастровый номер:		61:01:0020101:2152	

Номер кадастрового квартала:	61:01:0020101
Дата присвоения кадастрового номера:	08.07.2011
Ранее присвоенный государственный учетный номер:	данные отсутствуют
Адрес:	Ростовская обл., р-н Азовский, с. Елизаветовка, ул. Дзержинского, 50
Площадь:	2208 +/- 33 кв. м
Кадастровая стоимость, руб.:	101788.8
Кадастровые номера расположенных в пределах земельного участка объектов недвижимости:	данные отсутствуют
Кадастровые номера объектов недвижимости, из которых образован объект недвижимости:	данные отсутствуют
Кадастровые номера образованных объектов недвижимости:	данные отсутствуют
Сведения о включении объекта недвижимости в состав предприятия как имущественного комплекса:	

Государственный регистратор		ФГИС ЕГРН
полное наименование должности	подпись	инициалы, фамилия

М.П.

Раздел 1

Выписка из Единого государственного реестра недвижимости об объекте недвижимости

Сведения о характеристиках объекта недвижимости

Земельный участок			
(вид объекта недвижимости)			
Лист № ____ Раздела 1	Всего листов раздела 1 : ____	Всего разделов: ____	Всего листов выписки: ____
29.08.2019 № 99/2019/280883346			
Кадастровый номер:		61:01:0020101:2152	

Категория земель:	Земли населённых пунктов
Виды разрешенного использования:	эксплуатация здания администрации
Сведения о кадастровом инженере:	данные отсутствуют
Сведения о лесах, водных объектах и об иных природных объектах, расположенных в пределах земельного участка:	данные отсутствуют
Сведения о том, что земельный участок полностью или частично расположен в границах зоны с особыми условиями использования территории или территории объекта культурного наследия	данные отсутствуют
Сведения о том, что земельный участок расположен в границах особой экономической зоны, территории опережающего социально-экономического развития, зоны территориального развития в Российской Федерации, игровой зоны:	данные отсутствуют
Сведения о том, что земельный участок расположен в границах особо охраняемой природной территории, охотничьих угодий, лесничеств, лесопарков:	данные отсутствуют
Сведения о результатах проведения государственного земельного надзора:	данные отсутствуют
Сведения о расположении земельного участка в границах территории, в отношении которой утвержден проект межевания территории:	данные отсутствуют

Государственный регистратор		ФГИС ЕГРН
полное наименование должности	подпись	инициалы, фамилия

М.П.

Раздел 1

Выписка из Единого государственного реестра недвижимости об объекте недвижимости

Сведения о характеристиках объекта недвижимости

Земельный участок				
(вид объекта недвижимости)				
Лист №	Раздела <u>1</u>	Всего листов раздела <u>1</u> :	Всего разделов: _____	Всего листов выписки: _____
29.08.2019 № 99/2019/280883346				
Кадастровый номер:			61:01:0020101:2152	

Условный номер земельного участка:	данные отсутствуют
Сведения о принятии акта и (или) заключении договора, предусматривающих предоставление в соответствии с земельным законодательством исполнительным органом государственной власти или органом местного самоуправления находящегося в государственной или муниципальной собственности земельного участка для строительства наемного дома социального использования или наемного дома коммерческого использования:	данные отсутствуют
Сведения о том, что земельный участок или земельные участки образованы на основании решения об изъятии земельного участка и (или) расположенного на нем объекта недвижимости для государственных или муниципальных нужд:	данные отсутствуют
Сведения о том, что земельный участок образован из земель или земельного участка, государственная собственность на которые не разграничена:	данные отсутствуют
Сведения о наличии земельного спора о местоположении границ земельных участков:	данные отсутствуют
Статус записи об объекте недвижимости:	Сведения об объекте недвижимости имеют статус "актуальные"
Особые отметки:	Сведения о видах разрешенного использования имеют статус «Актуальные незасвидетельствованные». Право (ограничение права, обременение объекта недвижимости) зарегистрировано на данный объект недвижимости с видами разрешенного использования «Для иных видов использования, характерных для населённых пунктов». Сведения необходимые для заполнения раздела 4 отсутствуют.
Получатель выписки:	Прихоженко Алексей Юрьевич

Государственный регистратор		ФГИС ЕГРН
полное наименование должности	подпись	инициалы, фамилия

М.П.

Раздел 2

Выписка из Единого государственного реестра недвижимости об объекте недвижимости

Сведения о зарегистрированных правах

Земельный участок			
(вид объекта недвижимости)			
Лист №	Раздела <u>2</u>	Всего листов раздела <u>2</u> :	Всего разделов: _____
29.08.2019 № 99/2019/280883346			
Кадастровый номер:		61:01:0020101:2152	
1.	Правообладатель (правообладатели):	1.1.	Муниципальное образование "Елизаветовское сельское поселение"
2.	Вид, номер и дата государственной регистрации права:	2.1.	Собственность, № 61-61-02/140/2012-132 от 05.07.2012
3.	Ограничение прав и обременение объекта недвижимости:		не зарегистрировано
4.	Договоры участия в долевом строительстве:		данные отсутствуют
5.	Заявленные в судебном порядке права требования:		данные отсутствуют
6.	Сведения о возражении в отношении зарегистрированного права:		данные отсутствуют
7.	Сведения о наличии решения об изъятии объекта недвижимости для государственных и муниципальных нужд:		данные отсутствуют
8.	Сведения о невозможности государственной регистрации без личного участия правообладателя или его законного представителя:		
9.	Правопритязания и сведения о наличии поступивших, но не рассмотренных заявлений о проведении государственной регистрации права (перехода, прекращения права), ограничения права или обременения объекта		данные отсутствуют

	недвижимости, сделки в отношении объекта недвижимости:	
10.	Сведения об осуществлении государственной регистрации сделки, права, ограничения права без необходимого в силу закона согласия третьего лица, органа:	данные отсутствуют
11.	Сведения о невозможности государственной регистрации перехода, прекращения, ограничения права на земельный участок из земель сельскохозяйственного назначения:	

Государственный регистратор		ФГИС ЕГРН
полное наименование должности	подпись	инициалы, фамилия

М.П.

Раздел 3

Выписка из Единого государственного реестра недвижимости об объекте недвижимости
Описание местоположения земельного участка

Земельный участок			
(вид объекта недвижимости)			
Лист № ____ Раздела 3	Всего листов раздела 3 : ____	Всего разделов: ____	Всего листов выписки: ____
29.08.2019 № 99/2019/280883346			
Кадастровый номер:		61:01:0020101:2152	

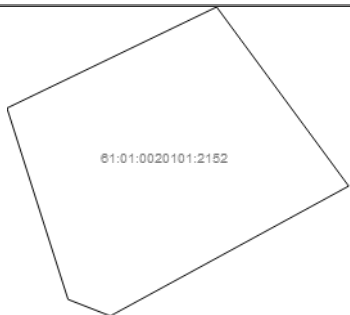
План (чертеж, схема) земельного участка			
			
Масштаб 1: данные отсутствуют	Условные обозначения:		

Государственный регистратор		ФГИС ЕГРН
полное наименование должности	подпись	инициалы, фамилия

М.П.

Раздел 3.1

Выписка из Единого государственного реестра недвижимости об объекте недвижимости
Описание местоположения земельного участка

Земельный участок			
(вид объекта недвижимости)			
Лист № ____ Раздела 3.1	Всего листов раздела 3.1 : ____	Всего разделов: ____	Всего листов выписки: ____
29.08.2019 № 99/2019/280883346			
Кадастровый номер:		61:01:0020101:2152	

Описание местоположения границ земельного участка							
Номер п/п	Номер точки		Дирекционный угол	Горизонтальное проложение, м	Описание закрепления на местности	Кадастровые номера смежных участков	Сведения об адресах правообладателей смежных земельных участков
	начальная	конечная					
1	2	3	4	5	6	7	8
1	1	1	данные отсутствуют	данные отсутствуют	данные отсутствуют	данные отсутствуют	данные отсутствуют

Государственный регистратор		ФГИС ЕГРН
полное наименование должности	подпись	инициалы, фамилия

М.П.

Раздел 3.2

Выписка из Единого государственного реестра недвижимости об объекте недвижимости
Описание местоположения земельного участка

Земельный участок			
(вид объекта недвижимости)			
Лист № ____ Раздела 3.2	Всего листов раздела 3.2 : ____	Всего разделов: ____	Всего листов выписки: ____
29.08.2019 № 99/2019/280883346			
Кадастровый номер:		61:01:0020101:2152	

Сведения о характерных точках границы земельного участка				
Система координат				
Зона №				
Номер точки	Координаты		Описание закрепления на местности	Средняя квадратическая погрешность определения координат характерных точек границ земельного участка, м
	X	Y		
1	2	3	4	5
1	358301.53	1369735.25	данные отсутствуют	0.2
2	358320.82	1369775.38	данные отсутствуют	0.2
3	358286.65	1369800.65	данные отсутствуют	0.2
4	358261.87	1369755.03	данные отсутствуют	0.2
5	358265.03	1369746.94	данные отсутствуют	0.2

Государственный регистратор		ФГИС ЕГРН
полное наименование должности	подпись	инициалы, фамилия

М.П.

Выписка из Единого государственного реестра недвижимости об объекте недвижимости

Сведения о характеристиках объекта недвижимости

На основании запроса от 27.08.2019 г., поступившего на рассмотрение 29.08.2019 г., сообщаем, что согласно записям Единого государственного реестра недвижимости:

Земельный участок			
(вид объекта недвижимости)			
Лист № ____ Раздела 1	Всего листов раздела 1 : ____	Всего разделов: ____	Всего листов выписки: ____
29.08.2019 № 99/2019/280883080			
Кадастровый номер:		61:01:0020101:2159	

Номер кадастрового квартала:	61:01:0020101
Дата присвоения кадастрового номера:	12.01.2012
Ранее присвоенный государственный учетный номер:	данные отсутствуют
Адрес:	Ростовская обл, р-н Азовский, с Елизаветовка, ул Ленина
Площадь:	751 +/- 19кв. м
Кадастровая стоимость, руб.:	1
Кадастровые номера расположенных в пределах земельного участка объектов недвижимости:	данные отсутствуют
Кадастровые номера объектов недвижимости, из которых образован объект недвижимости:	данные отсутствуют
Кадастровые номера образованных объектов недвижимости:	данные отсутствуют
Сведения о включении объекта недвижимости в состав предприятия как имущественного комплекса:	

Государственный регистратор		ФГИС ЕГРН
полное наименование должности	подпись	инициалы, фамилия

М.П.

Раздел 1

Выписка из Единого государственного реестра недвижимости об объекте недвижимости

Сведения о характеристиках объекта недвижимости

Земельный участок			
(вид объекта недвижимости)			
Лист № ____ Раздела 1	Всего листов раздела 1 : ____	Всего разделов: ____	Всего листов выписки: ____
29.08.2019 № 99/2019/280883080			
Кадастровый номер:		61:01:0020101:2159	

Категория земель:	Земли населённых пунктов
Виды разрешенного использования:	эксплуатация тротуарной дорожки
Сведения о кадастровом инженерере:	Клименко Владимир Николаевич №61-10-111, Азовское районное муниципальное предприятие технической инвентаризации
Сведения о лесах, водных объектах и об иных природных объектах, расположенных в пределах земельного участка:	данные отсутствуют
Сведения о том, что земельный участок полностью или частично расположен в границах зоны с особыми условиями использования территории или территории объекта культурного наследия	данные отсутствуют
Сведения о том, что земельный участок расположен в границах особой экономической зоны, территории опережающего социально-экономического развития, зоны территориального развития в Российской Федерации, игровой зоны:	данные отсутствуют
Сведения о том, что земельный участок расположен в границах особо охраняемой природной территории, охотничьих угодий, лесничеств, лесопарков:	данные отсутствуют
Сведения о результатах проведения государственного земельного надзора:	данные отсутствуют
Сведения о расположении земельного участка в границах территории, в отношении которой утвержден проект межевания территории:	данные отсутствуют

Государственный регистратор		ФГИС ЕГРН
полное наименование должности	подпись	инициалы, фамилия

М.П.

Раздел 1

Выписка из Единого государственного реестра недвижимости об объекте недвижимости

Сведения о характеристиках объекта недвижимости

Земельный участок				
(вид объекта недвижимости)				
Лист №	Раздела <u>1</u>	Всего листов раздела <u>1</u> : _____	Всего разделов: _____	Всего листов выписки: _____
29.08.2019 № 99/2019/280883080				
Кадастровый номер:			61:01:0020101:2159	

Условный номер земельного участка:	данные отсутствуют
Сведения о принятии акта и (или) заключении договора, предусматривающих предоставление в соответствии с земельным законодательством исполнительным органом государственной власти или органом местного самоуправления находящегося в государственной или муниципальной собственности земельного участка для строительства наемного дома социального использования или наемного дома коммерческого использования:	данные отсутствуют
Сведения о том, что земельный участок или земельные участки образованы на основании решения об изъятии земельного участка и (или) расположенного на нем объекта недвижимости для государственных или муниципальных нужд:	данные отсутствуют
Сведения о том, что земельный участок образован из земель или земельного участка, государственная собственность на которые не разграничена:	данные отсутствуют
Сведения о наличии земельного спора о местоположении границ земельных участков:	данные отсутствуют
Статус записи об объекте недвижимости:	Сведения об объекте недвижимости имеют статус "временные". Дата истечения срока действия временного характера - 2017-01-13
Особые отметки:	Граница земельного участка состоит из 3 контуров. Сведения необходимые для заполнения раздела 2 отсутствуют.
Получатель выписки:	Прихоженко Алексей Юрьевич

Государственный регистратор		ФГИС ЕГРН
полное наименование должности	подпись	инициалы, фамилия

М.П.

Раздел 3

Выписка из Единого государственного реестра недвижимости об объекте недвижимости

Описание местоположения земельного участка

Земельный участок				
(вид объекта недвижимости)				
Лист №	Раздела <u>3</u>	Всего листов раздела <u>3</u> : _____	Всего разделов: _____	Всего листов выписки: _____
29.08.2019 № 99/2019/280883080				
Кадастровый номер:			61:01:0020101:2159	

План (чертеж, схема) земельного участка			
Масштаб 1: данные отсутствуют	Условные обозначения:		

Государственный регистратор		ФГИС ЕГРН
полное наименование должности	подпись	инициалы, фамилия

Выписка из Единого государственного реестра недвижимости об объекте недвижимости
Описание местоположения земельного участка

Земельный участок			
(вид объекта недвижимости)			
Лист № ____ Раздела <u>3</u>	Всего листов раздела <u>3</u> : ____	Всего разделов: ____	Всего листов выписки: ____
29.08.2019 № 99/2019/280883080			
Кадастровый номер:		61:01:0020101:2159	

План (чертеж, схема) земельного участка

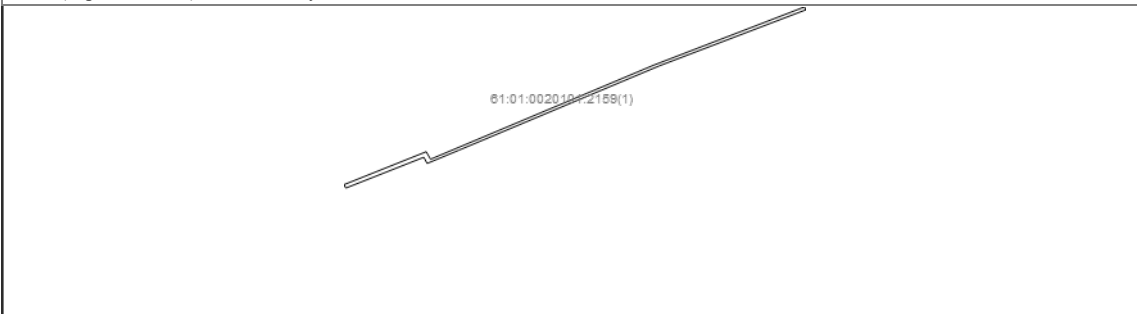

Масштаб 1: данные отсутствуют	Условные обозначения:		
-------------------------------	-----------------------	--	--

Государственный регистратор		ФГИС ЕГРН
полное наименование должности	подпись	инициалы, фамилия

М.П.

Раздел 3

Выписка из Единого государственного реестра недвижимости об объекте недвижимости
Описание местоположения земельного участка

Земельный участок			
(вид объекта недвижимости)			
Лист № ____ Раздела <u>3</u>	Всего листов раздела <u>3</u> : ____	Всего разделов: ____	Всего листов выписки: ____
29.08.2019 № 99/2019/280883080			
Кадастровый номер:		61:01:0020101:2159	

План (чертеж, схема) земельного участка

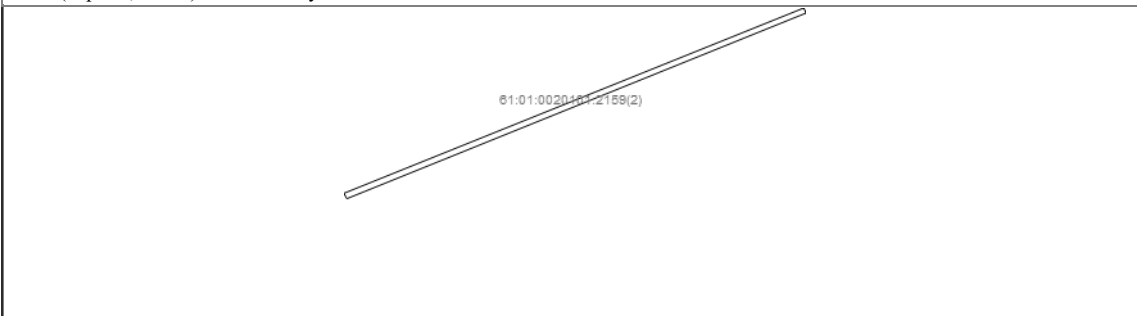

Масштаб 1: данные отсутствуют	Условные обозначения:		
-------------------------------	-----------------------	--	--

Государственный регистратор		ФГИС ЕГРН
полное наименование должности	подпись	инициалы, фамилия

М.П.

Раздел 3

Выписка из Единого государственного реестра недвижимости об объекте недвижимости
Описание местоположения земельного участка

Земельный участок			
(вид объекта недвижимости)			
Лист № ____ Раздела <u>3</u>	Всего листов раздела <u>3</u> : ____	Всего разделов: ____	Всего листов выписки: ____
29.08.2019 № 99/2019/280883080			
Кадастровый номер:		61:01:0020101:2159	

План (чертеж, схема) земельного участка

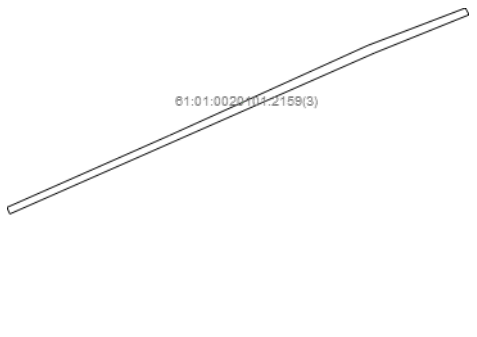

			
Масштаб 1: данные отсутствуют	Условные обозначения:		

Государственный регистратор		ФГИС ЕГРН
полное наименование должности	подпись	инициалы, фамилия

М.П.

Раздел 3.1

Выписка из Единого государственного реестра недвижимости об объекте недвижимости

Описание местоположения земельного участка

Земельный участок			
(вид объекта недвижимости)			
Лист № ___ Раздела 3.1	Всего листов раздела 3.1 : ___	Всего разделов: ___	Всего листов выписки: ___
29.08.2019 № 99/2019/280883080			
Кадастровый номер:		61:01:0020101:2159	

Описание местоположения границ земельного участка							
Номер п/п	Номер точки		Дирекционный угол	Горизонтальное проложение, м	Описание закрепления на местности	Кадастровые номера смежных участков	Сведения об адресах правообладателей смежных земельных участков
	начальная	конечная					
1	2	3	4	5	6	7	8
1	1	1	данные отсутствуют	данные отсутствуют	данные отсутствуют	данные отсутствуют	данные отсутствуют
2	1	1	данные отсутствуют	данные отсутствуют	данные отсутствуют	данные отсутствуют	данные отсутствуют
3	1	1	данные отсутствуют	данные отсутствуют	данные отсутствуют	данные отсутствуют	данные отсутствуют

Государственный регистратор		ФГИС ЕГРН
полное наименование должности	подпись	инициалы, фамилия

М.П.

Раздел 3.2

Выписка из Единого государственного реестра недвижимости об объекте недвижимости

Описание местоположения земельного участка

Земельный участок			
(вид объекта недвижимости)			
Лист № ___ Раздела 3.2	Всего листов раздела 3.2 : ___	Всего разделов: ___	Всего листов выписки: ___
29.08.2019 № 99/2019/280883080			
Кадастровый номер:		61:01:0020101:2159	

Сведения о характерных точках границы земельного участка				
Система координат				
Зона №				
Номер точки	Координаты		Описание закрепления на местности	Средняя квадратическая погрешность определения координат характерных точек границ земельного участка, м
	X	Y		
1	2	3	4	5
1	358334.75	1369797.98	данные отсутствуют	0.2
2	358350.68	1369837.81	данные отсутствуют	0.2
3	358347.04	1369839.86	данные отсутствуют	0.2
4	358392.51	1369947.71	данные отсутствуют	0.2
5	358420.74	1370020.81	данные отсутствуют	0.2
6	358419.41	1370021.59	данные отсутствуют	0.2
7	358392.22	1369950.55	данные отсутствуют	0.2
8	358351.34	1369853.42	данные отсутствуют	0.2
9	358345.01	1369838.22	данные отсутствуют	0.2
10	358348.01	1369836.62	данные отсутствуют	0.2

11	358333.1	1369798.9	данные отсутствуют	0.2
12	358511.46	1370226.73	данные отсутствуют	0.2
13	358564.86	1370359.27	данные отсутствуют	0.2
14	358563.39	1370359.88	данные отсутствуют	0.2
15	358509.89	1370227.54	данные отсутствуют	0.2

Государственный регистратор		ФГИС ЕГРН
полное наименование должности	подпись	инициалы, фамилия

М.П.

Раздел 3.2

Выписка из Единого государственного реестра недвижимости об объекте недвижимости

Описание местоположения земельного участка

Земельный участок			
(вид объекта недвижимости)			
Лист № ___ Раздела 3.2	Всего листов раздела 3.2 : ___	Всего разделов: ___	Всего листов выписки: ___
29.08.2019 № 99/2019/280883080			
Кадастровый номер:		61:01:0020101:2159	

Сведения о характерных точках границы земельного участка				
Система координат				
Зона №				
Номер точки	Координаты		Описание закрепления на местности	Средняя квадратическая погрешность определения координат характерных точек границ земельного участка, м
	X	Y		
1	2	3	4	5
16	358468.88	1370127.51	данные отсутствуют	0.2
17	358482.97	1370159.33	данные отсутствуют	0.2
18	358500.59	1370198.16	данные отсутствуют	0.2
19	358507.93	1370217.29	данные отсутствуют	0.2
20	358506.6	1370217.98	данные отсутствуют	0.2
21	358499.1	1370199.45	данные отсутствуют	0.2
22	358467.59	1370128.06	данные отсутствуют	0.2

Государственный регистратор		ФГИС ЕГРН
полное наименование должности	подпись	инициалы, фамилия

М.П.

Раздел 4

Выписка из Единого государственного реестра недвижимости об объекте недвижимости

Сведения о частях земельного участка

Земельный участок			
(вид объекта недвижимости)			
Лист № ___ Раздела 4	Всего листов раздела 4 : ___	Всего разделов: ___	Всего листов выписки: ___
29.08.2019 № 99/2019/280883080			
Кадастровый номер:		61:01:0020101:2159	

План (чертеж, схема) части земельного участка	Учетный номер части: 61:01:0020101:2159/1		
			
Масштаб 1: данные отсутствуют	Условные обозначения:		

Государственный регистратор		ФГИС ЕГРН
полное наименование должности	подпись	инициалы, фамилия

М.П.

Раздел 4.1

Выписка из Единого государственного реестра недвижимости об объекте недвижимости

Сведения о частях земельного участка

Земельный участок			
(вид объекта недвижимости)			
Лист № ___ Раздела 4.1	Всего листов раздела 4.1 : ___	Всего разделов: ___	Всего листов выписки: ___
29.08.2019 № 99/2019/280883080			
Кадастровый номер:		61:01:0020101:2159	

Учетный номер части	Площадь (м ²)	Содержание ограничения в использовании или ограничения права на объект недвижимости или обременения объекта недвижимости
1	2	3
1	4	Ограничения прав на земельный участок, предусмотренные статьями 56, 56.1 Земельного кодекса Российской Федерации, 61.01.2.221, Постановление Правительства РФ №160 от 24.02.2009 г. "О порядке установления охранных зон объектов электросетевого хозяйства и особых условий использования земельных участков, расположенных в границах таких зон" № 160 от 24.02.2009

Государственный регистратор		ФГИС ЕГРН
полное наименование должности	подпись	инициалы, фамилия

М.П.

Раздел 4.2

Выписка из Единого государственного реестра недвижимости об объекте недвижимости
Сведения о частях земельного участка

Земельный участок			
(вид объекта недвижимости)			
Лист № ___ Раздела 4.2	Всего листов раздела 4.2 : ___	Всего разделов: ___	Всего листов выписки: ___
29.08.2019 № 99/2019/280883080			
Кадастровый номер:		61:01:0020101:2159	

Сведения о характерных точках границы части (частей) земельного участка				
Учетный номер части: 1				
Система координат: СК кадастрового округа				
Зона №				
Номер точки	Координаты, м		Описание закрепления на местности	Средняя квадратическая погрешность определения координат характерных точек границы части земельного участка, м
	X	Y		
1	2	3	4	5
12	358511.46	1370226.73	данные отсутствуют	данные отсутствуют
12	358511.46	1370226.73	данные отсутствуют	данные отсутствуют
15	358509.89	1370227.54	данные отсутствуют	данные отсутствуют
23	358510.7	1370229.55	данные отсутствуют	данные отсутствуют
24	358512.28	1370228.78	данные отсутствуют	данные отсутствуют

Государственный регистратор		ФГИС ЕГРН
полное наименование должности	подпись	инициалы, фамилия

М.П.

Выписка из Единого государственного реестра недвижимости об объекте недвижимости

Сведения о характеристиках объекта недвижимости

На основании запроса от 27.08.2019 г., поступившего на рассмотрение 29.08.2019 г., сообщаем, что согласно записям Единого государственного реестра недвижимости:

Земельный участок			
(вид объекта недвижимости)			
Лист № ____ Раздела 1	Всего листов раздела 1 : ____	Всего разделов: ____	Всего листов выписки: ____
29.08.2019 № 99/2019/280883602			
Кадастровый номер:		61:01:0020101:2160	

Номер кадастрового квартала:	61:01:0020101
Дата присвоения кадастрового номера:	19.01.2012
Ранее присвоенный государственный учетный номер:	данные отсутствуют
Адрес:	Ростовская область, Азовский район, с. Елизаветовка, ул. Октябрьская
Площадь:	2779 +/- 37кв. м
Кадастровая стоимость, руб.:	1
Кадастровые номера расположенных в пределах земельного участка объектов недвижимости:	данные отсутствуют
Кадастровые номера объектов недвижимости, из которых образован объект недвижимости:	данные отсутствуют
Кадастровые номера образованных объектов недвижимости:	данные отсутствуют
Сведения о включении объекта недвижимости в состав предприятия как имущественного комплекса:	

Государственный регистратор		ФГИС ЕГРН
полное наименование должности	подпись	инициалы, фамилия

М.П.

Раздел 1

Выписка из Единого государственного реестра недвижимости об объекте недвижимости

Сведения о характеристиках объекта недвижимости

Земельный участок			
(вид объекта недвижимости)			
Лист № ____ Раздела 1	Всего листов раздела 1 : ____	Всего разделов: ____	Всего листов выписки: ____
29.08.2019 № 99/2019/280883602			
Кадастровый номер:		61:01:0020101:2160	

Категория земель:	Земли населённых пунктов
Виды разрешенного использования:	эксплуатация тротуарной дорожки
Сведения о кадастровом инженере:	Клименко Владимир Николаевич №61-10-111, Азовское районное муниципальное предприятие технической инвентаризации
Сведения о лесах, водных объектах и об иных природных объектах, расположенных в пределах земельного участка:	данные отсутствуют
Сведения о том, что земельный участок полностью или частично расположен в границах зоны с особыми условиями использования территории или территории объекта культурного наследия	данные отсутствуют
Сведения о том, что земельный участок расположен в границах особой экономической зоны, территории опережающего социально-экономического развития, зоны территориального развития в Российской Федерации, игровой зоны:	данные отсутствуют
Сведения о том, что земельный участок расположен в границах особо охраняемой природной территории, охотничьих угодий, лесничеств, лесопарков:	данные отсутствуют
Сведения о результатах проведения государственного земельного надзора:	данные отсутствуют
Сведения о расположении земельного участка в границах территории, в отношении которой утвержден проект межевания территории:	данные отсутствуют

Государственный регистратор		ФГИС ЕГРН
полное наименование должности	подпись	инициалы, фамилия

М.П.

Раздел 1

Выписка из Единого государственного реестра недвижимости об объекте недвижимости

Сведения о характеристиках объекта недвижимости

Земельный участок				
(вид объекта недвижимости)				
Лист №	Раздела 1	Всего листов раздела 1 :	Всего разделов:	Всего листов выписки:
		29.08.2019	№ 99/2019/280883602	
Кадастровый номер:			61:01:0020101:2160	

Условный номер земельного участка:	данные отсутствуют
Сведения о принятии акта и (или) заключении договора, предусматривающих предоставление в соответствии с земельным законодательством исполнительным органом государственной власти или органом местного самоуправления находящегося в государственной или муниципальной собственности земельного участка для строительства наемного дома социального использования или наемного дома коммерческого использования:	данные отсутствуют
Сведения о том, что земельный участок или земельные участки образованы на основании решения об изъятии земельного участка и (или) расположенного на нем объекта недвижимости для государственных или муниципальных нужд:	данные отсутствуют
Сведения о том, что земельный участок образован из земель или земельного участка, государственная собственность на которые не разграничена:	данные отсутствуют
Сведения о наличии земельного спора о местоположении границ земельных участков:	данные отсутствуют
Статус записи об объекте недвижимости:	Сведения об объекте недвижимости имеют статус "временные". Дата истечения срока действия временного характера - 2017-01-20
Особые отметки:	Граница земельного участка состоит из 13 контуров. Сведения необходимые для заполнения раздела 2 отсутствуют.
Получатель выписки:	Прихоженко Алексей Юрьевич

Государственный регистратор		ФГИС ЕГРН
полное наименование должности	подпись	инициалы, фамилия

М.П.

Раздел 3

Выписка из Единого государственного реестра недвижимости об объекте недвижимости

Описание местоположения земельного участка

Земельный участок				
(вид объекта недвижимости)				
Лист №	Раздела 3	Всего листов раздела 3 :	Всего разделов:	Всего листов выписки:
		29.08.2019	№ 99/2019/280883602	
Кадастровый номер:			61:01:0020101:2160	

План (чертеж, схема) земельного участка			
Масштаб 1: данные отсутствуют	Условные обозначения:		

Государственный регистратор		ФГИС ЕГРН
полное наименование должности	подпись	инициалы, фамилия

Выписка из Единого государственного реестра недвижимости об объекте недвижимости
Описание местоположения земельного участка

Земельный участок			
(вид объекта недвижимости)			
Лист № ____ Раздела <u>3</u>	Всего листов раздела <u>3</u> : ____	Всего разделов: ____	Всего листов выписки: ____
29.08.2019 № 99/2019/280883602			
Кадастровый номер:		61:01:0020101:2160	

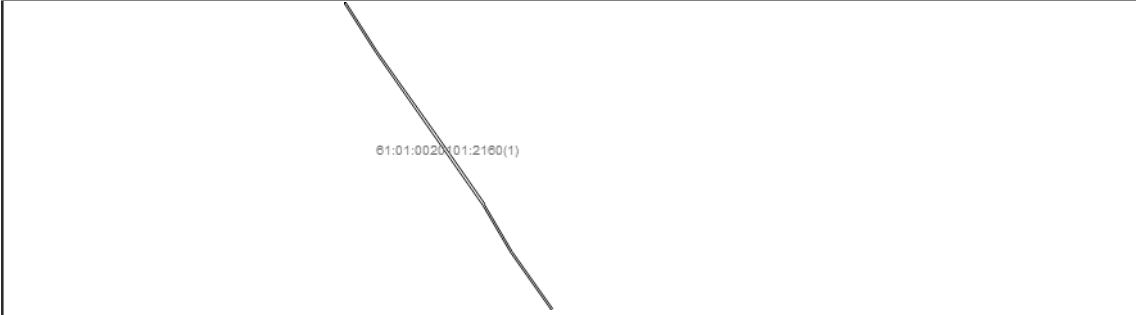
План (чертеж, схема) земельного участка			
			
Масштаб 1: данные отсутствуют	Условные обозначения:		

Государственный регистратор		ФГИС ЕГРН
полное наименование должности	подпись	инициалы, фамилия

М.П.

Раздел 3

Выписка из Единого государственного реестра недвижимости об объекте недвижимости
Описание местоположения земельного участка

Земельный участок			
(вид объекта недвижимости)			
Лист № ____ Раздела <u>3</u>	Всего листов раздела <u>3</u> : ____	Всего разделов: ____	Всего листов выписки: ____
29.08.2019 № 99/2019/280883602			
Кадастровый номер:		61:01:0020101:2160	

План (чертеж, схема) земельного участка			
			
Масштаб 1: данные отсутствуют	Условные обозначения:		

Государственный регистратор		ФГИС ЕГРН
полное наименование должности	подпись	инициалы, фамилия

М.П.

Раздел 3

Выписка из Единого государственного реестра недвижимости об объекте недвижимости
Описание местоположения земельного участка

Земельный участок			
(вид объекта недвижимости)			
Лист № ____ Раздела <u>3</u>	Всего листов раздела <u>3</u> : ____	Всего разделов: ____	Всего листов выписки: ____
29.08.2019 № 99/2019/280883602			
Кадастровый номер:		61:01:0020101:2160	

План (чертеж, схема) земельного участка			

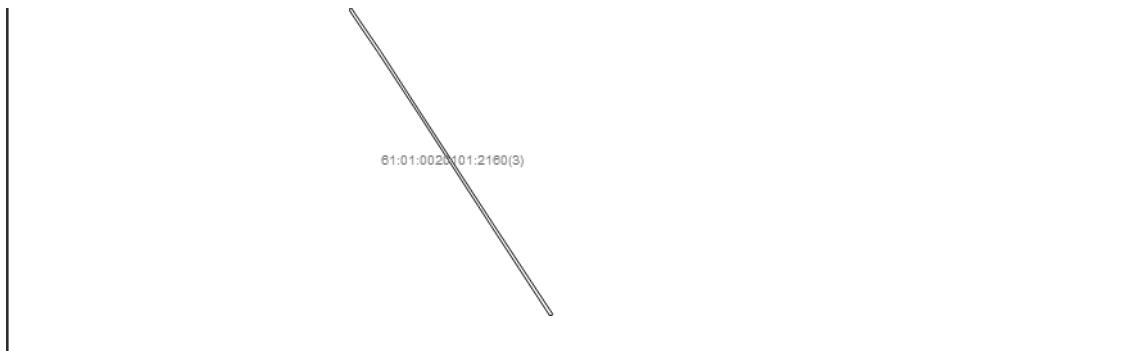

Масштаб 1: данные отсутствуют	Условные обозначения:		
-------------------------------	-----------------------	--	--

Государственный регистратор		ФГИС ЕГРН
полное наименование должности	подпись	инициалы, фамилия

М.П.

Раздел 3

Выписка из Единого государственного реестра недвижимости об объекте недвижимости
Описание местоположения земельного участка

Земельный участок			
(вид объекта недвижимости)			
Лист №	Раздела 3	Всего листов раздела 3 : _____	Всего разделов: _____
		29.08.2019 № 99/2019/280883602	
Кадастровый номер:		61:01:0020101:2160	

План (чертеж, схема) земельного участка			
Масштаб 1: данные отсутствуют	Условные обозначения:		

Государственный регистратор		ФГИС ЕГРН
полное наименование должности	подпись	инициалы, фамилия

М.П.

Раздел 3

Выписка из Единого государственного реестра недвижимости об объекте недвижимости
Описание местоположения земельного участка

Земельный участок			
(вид объекта недвижимости)			
Лист №	Раздела 3	Всего листов раздела 3 : _____	Всего разделов: _____
		29.08.2019 № 99/2019/280883602	
Кадастровый номер:		61:01:0020101:2160	

План (чертеж, схема) земельного участка			
Масштаб 1: данные отсутствуют	Условные обозначения:		

Государственный регистратор		ФГИС ЕГРН
полное наименование должности	подпись	инициалы, фамилия

М.П.

Раздел 3

Выписка из Единого государственного реестра недвижимости об объекте недвижимости
Описание местоположения земельного участка

Земельный участок			
(вид объекта недвижимости)			
Лист №	Раздела 3	Всего листов раздела 3 : _____	Всего разделов: _____
		29.08.2019 № 99/2019/280883602	
Кадастровый номер:		61:01:0020101:2160	

План (чертеж, схема) земельного участка			
			
Масштаб 1: данные отсутствуют	Условные обозначения:		

Государственный регистратор		ФГИС ЕГРН
полное наименование должности	подпись	инициалы, фамилия

М.П.

Раздел 3

Выписка из Единого государственного реестра недвижимости об объекте недвижимости
Описание местоположения земельного участка

Земельный участок			
(вид объекта недвижимости)			
Лист №	Раздела 3	Всего листов раздела 3 : _____	Всего разделов: _____
		29.08.2019 № 99/2019/280883602	
Кадастровый номер:		61:01:0020101:2160	

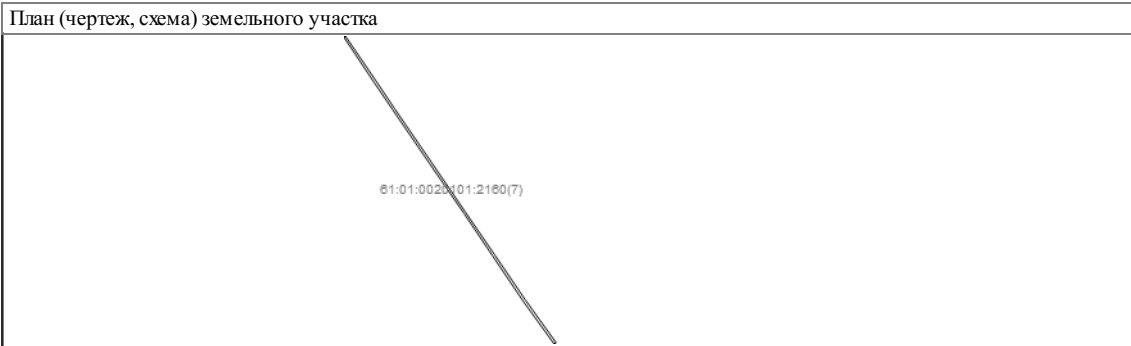
План (чертеж, схема) земельного участка			
			
Масштаб 1: данные отсутствуют	Условные обозначения:		

Государственный регистратор		ФГИС ЕГРН
полное наименование должности	подпись	инициалы, фамилия

М.П.

Раздел 3

Выписка из Единого государственного реестра недвижимости об объекте недвижимости
Описание местоположения земельного участка

Земельный участок			
(вид объекта недвижимости)			
Лист №	Раздела 3	Всего листов раздела 3 : _____	Всего разделов: _____
		29.08.2019 № 99/2019/280883602	
Кадастровый номер:		61:01:0020101:2160	

План (чертеж, схема) земельного участка			
---	--	--	--

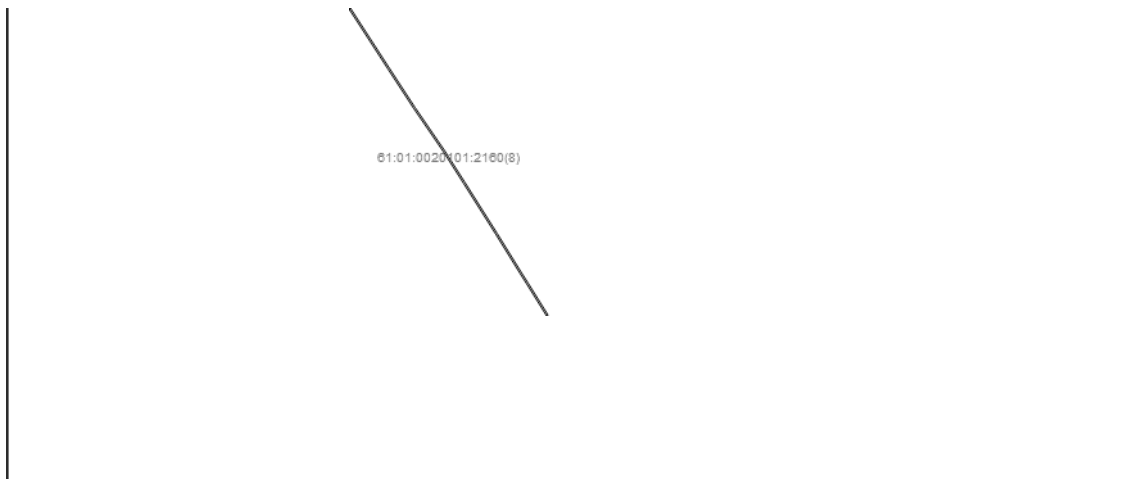

Масштаб 1: данные отсутствуют	Условные обозначения:		
-------------------------------	-----------------------	--	--

Государственный регистратор		ФГИС ЕГРН
полное наименование должности	подпись	инициалы, фамилия

М.П.

Раздел 3

Выписка из Единого государственного реестра недвижимости об объекте недвижимости
Описание местоположения земельного участка

Земельный участок			
(вид объекта недвижимости)			
Лист № ____ Раздела 3	Всего листов раздела 3 : ____	Всего разделов: ____	Всего листов выписки: ____
29.08.2019 № 99/2019/280883602			
Кадастровый номер:		61:01:0020101:2160	

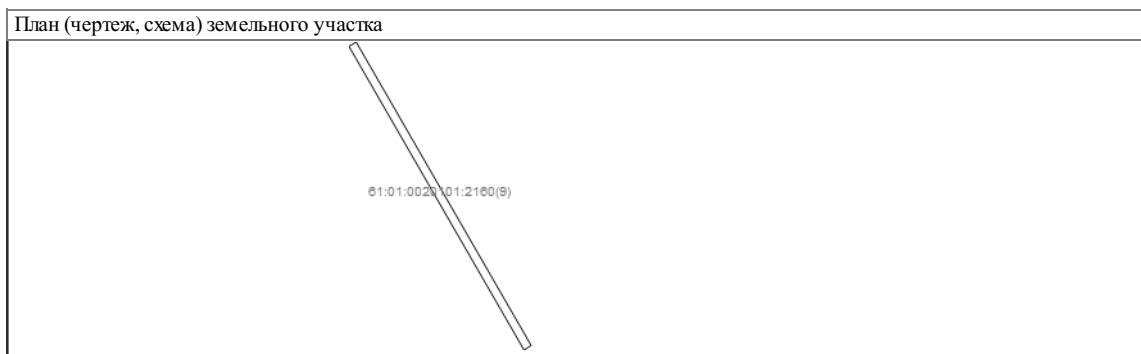

Масштаб 1: данные отсутствуют	Условные обозначения:		
-------------------------------	-----------------------	--	--

Государственный регистратор		ФГИС ЕГРН
полное наименование должности	подпись	инициалы, фамилия

М.П.

Раздел 3

Выписка из Единого государственного реестра недвижимости об объекте недвижимости
Описание местоположения земельного участка

Земельный участок			
(вид объекта недвижимости)			
Лист № ____ Раздела 3	Всего листов раздела 3 : ____	Всего разделов: ____	Всего листов выписки: ____
29.08.2019 № 99/2019/280883602			
Кадастровый номер:		61:01:0020101:2160	



Масштаб 1: данные отсутствуют	Условные обозначения:		
-------------------------------	-----------------------	--	--

Государственный регистратор	ФГИС ЕГРН
полное наименование должности	инициалы, фамилия

М.П.

Раздел 3

Выписка из Единого государственного реестра недвижимости об объекте недвижимости
Описание местоположения земельного участка

Земельный участок			
(вид объекта недвижимости)			
Лист № ____ Раздела 3	Всего листов раздела 3 : ____	Всего разделов: ____	Всего листов выписки: ____
29.08.2019 № 99/2019/280883602			
Кадастровый номер:		61:01:0020101:2160	

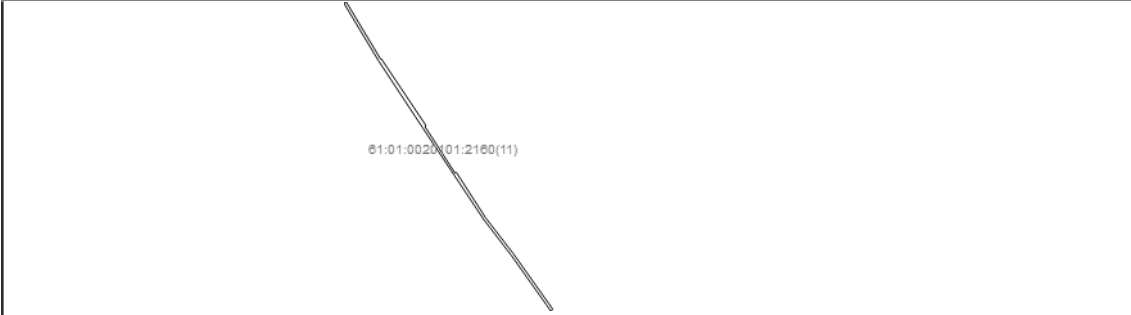
План (чертеж, схема) земельного участка			
			
Масштаб 1: данные отсутствуют	Условные обозначения:		

Государственный регистратор	ФГИС ЕГРН
полное наименование должности	инициалы, фамилия

М.П.

Раздел 3

Выписка из Единого государственного реестра недвижимости об объекте недвижимости
Описание местоположения земельного участка

Земельный участок			
(вид объекта недвижимости)			
Лист № ____ Раздела 3	Всего листов раздела 3 : ____	Всего разделов: ____	Всего листов выписки: ____
29.08.2019 № 99/2019/280883602			
Кадастровый номер:		61:01:0020101:2160	

План (чертеж, схема) земельного участка			
			
Масштаб 1: данные отсутствуют	Условные обозначения:		

Государственный регистратор	ФГИС ЕГРН
полное наименование должности	инициалы, фамилия

М.П.

Раздел 3

Выписка из Единого государственного реестра недвижимости об объекте недвижимости
Описание местоположения земельного участка

Земельный участок			
(вид объекта недвижимости)			
Лист № ____ Раздела 3	Всего листов раздела 3 : ____	Всего разделов: ____	Всего листов выписки: ____

План (чертеж, схема) земельного участка

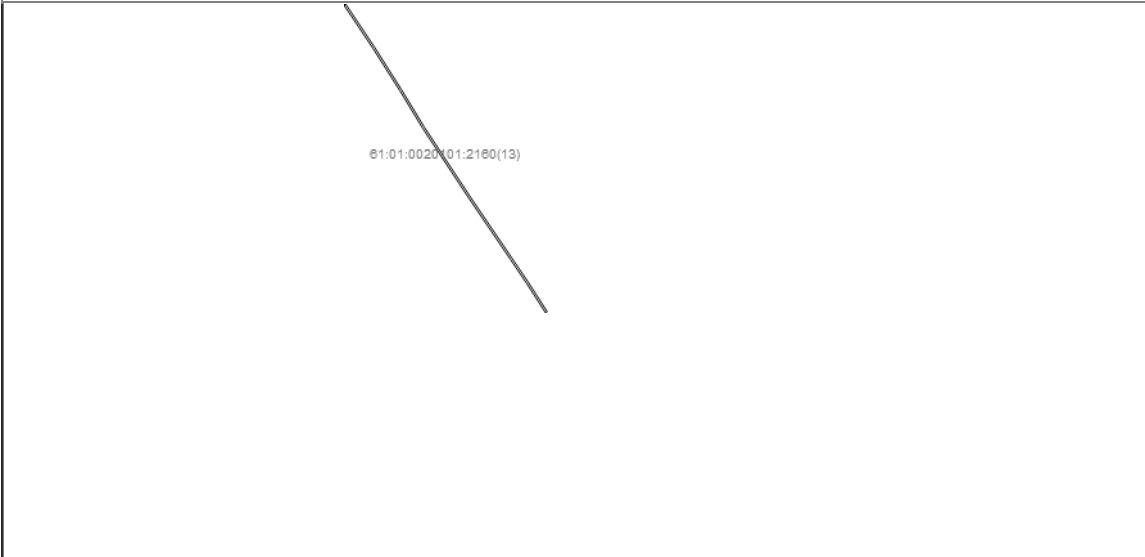

Масштаб 1: данные отсутствуют	Условные обозначения:		
-------------------------------	-----------------------	--	--

Государственный регистратор		ФГИС ЕГРН
полное наименование должности	подпись	инициалы, фамилия

М.П.

Раздел 3.1

Выписка из Единого государственного реестра недвижимости об объекте недвижимости

Описание местоположения земельного участка

Земельный участок			
(вид объекта недвижимости)			
Лист № <u> </u> Раздела 3.1	Всего листов раздела 3.1 : <u> </u>	Всего разделов: <u> </u>	Всего листов выписки: <u> </u>
29.08.2019 № 99/2019/280883602			
Кадастровый номер:		61:01:0020101:2160	

Описание местоположения границ земельного участка

Номер п/п	Номер точки		Дирекционный угол	Горизонтальное проложение, м	Описание закрепления на местности	Кадастровые номера смежных участков	Сведения об адресах правообладателей смежных земельных участков
	начальная	конечная					
1	2	3	4	5	6	7	8
1	1	1	данные отсутствуют	данные отсутствуют	данные отсутствуют	данные отсутствуют	данные отсутствуют
2	1	1	данные отсутствуют	данные отсутствуют	данные отсутствуют	данные отсутствуют	данные отсутствуют
3	1	1	данные отсутствуют	данные отсутствуют	данные отсутствуют	данные отсутствуют	данные отсутствуют
4	1	1	данные отсутствуют	данные отсутствуют	данные отсутствуют	данные отсутствуют	данные отсутствуют
5	1	1	данные отсутствуют	данные отсутствуют	данные отсутствуют	данные отсутствуют	данные отсутствуют
6	1	1	данные отсутствуют	данные отсутствуют	данные отсутствуют	данные отсутствуют	данные отсутствуют
7	1	1	данные отсутствуют	данные отсутствуют	данные отсутствуют	данные отсутствуют	данные отсутствуют
8	1	1	данные отсутствуют	данные отсутствуют	данные отсутствуют	данные отсутствуют	данные отсутствуют
9	1	1	данные отсутствуют	данные отсутствуют	данные отсутствуют	данные отсутствуют	данные отсутствуют
10	1	1	данные отсутствуют	данные отсутствуют	данные отсутствуют	данные отсутствуют	данные отсутствуют
11	1	1	данные отсутствуют	данные отсутствуют	данные отсутствуют	данные отсутствуют	данные отсутствуют
12	1	1	данные отсутствуют	данные отсутствуют	данные отсутствуют	данные отсутствуют	данные отсутствуют
13	1	1	данные отсутствуют	данные отсутствуют	данные отсутствуют	данные отсутствуют	данные отсутствуют

Государственный регистратор		ФГИС ЕГРН
-----------------------------	--	-----------

полное наименование должности	подпись	инициалы, фамилия
-------------------------------	---------	-------------------

М.П.

Раздел 3.2

Выписка из Единого государственного реестра недвижимости об объекте недвижимости
Описание местоположения земельного участка

Земельный участок			
(вид объекта недвижимости)			
Лист № ___ Раздела 3.2	Всего листов раздела 3.2 : ___	Всего разделов: ___	Всего листов выписки: ___
29.08.2019 № 99/2019/280883602			
Кадастровый номер:		61:01:0020101:2160	

Сведения о характерных точках границы земельного участка				
Система координат				
Зона №				
Номер точки	Координаты		Описание закрепления на местности	Средняя квадратическая погрешность определения координат характерных точек границ земельного участка, м
	X	Y		
1	2	3	4	5
1	359459.12	1368792.78	данные отсутствуют	0.2
2	359459.66	1368793.62	данные отсутствуют	0.2
3	359432.54	1368811	данные отсутствуют	0.2
4	359386.97	1368843.46	данные отсутствуют	0.2
5	359349.63	1368869.58	данные отсутствуют	0.2
6	359349.39	1368869.27	данные отсутствуют	0.2
7	359323.43	1368884.55	данные отсутствуют	0.2
8	359294.4	1368905.15	данные отсутствуют	0.2
9	359292.36	1368906.6	данные отсутствуют	0.2
10	359291.61	1368905.84	данные отсутствуют	0.2
11	359293.78	1368904.36	данные отсутствуют	0.2
12	359322.89	1368883.71	данные отсутствуют	0.2
13	359348.76	1368868.49	данные отсутствуют	0.2
14	359431.89	1368810.23	данные отсутствуют	0.2
15	359775.31	1368582.2	данные отсутствуют	0.2

Государственный регистратор		ФГИС ЕГРН
полное наименование должности	подпись	инициалы, фамилия

М.П.

Раздел 3.2

Выписка из Единого государственного реестра недвижимости об объекте недвижимости
Описание местоположения земельного участка

Земельный участок			
(вид объекта недвижимости)			
Лист № ___ Раздела 3.2	Всего листов раздела 3.2 : ___	Всего разделов: ___	Всего листов выписки: ___
29.08.2019 № 99/2019/280883602			
Кадастровый номер:		61:01:0020101:2160	

Сведения о характерных точках границы земельного участка				
Система координат				
Зона №				
Номер точки	Координаты		Описание закрепления на местности	Средняя квадратическая погрешность определения координат характерных точек границ земельного участка, м
	X	Y		
1	2	3	4	5
16	359775.8	1368583.07	данные отсутствуют	0.2
17	359741.99	1368601.99	данные отсутствуют	0.2
18	359718.66	1368619.09	данные отсутствуют	0.2
19	359633.89	1368677.74	данные отсутствуют	0.2
20	359634.31	1368678.31	данные отсутствуют	0.2
21	359594.3	1368706.09	данные отсутствуют	0.2
22	359591.58	1368708.07	данные отсутствуют	0.2
23	359572.89	1368720.14	данные отсутствуют	0.2
24	359546.84	1368737.87	данные отсутствуют	0.2
25	359523.92	1368753.01	данные отсутствуют	0.2
26	359482.55	1368778.66	данные отсутствуют	0.2
27	359481.63	1368777.39	данные отсутствуют	0.2
28	359523.22	1368751.61	данные отсутствуют	0.2

30	359572.74	1368770.32	данные отсутствуют	0.2
----	-----------	------------	--------------------	-----

Государственный регистратор		ФГИС ЕГРН
полное наименование должности	подпись	инициалы, фамилия

М.П.

Раздел 3.2

Выписка из Единого государственного реестра недвижимости об объекте недвижимости

Описание местоположения земельного участка

Земельный участок			
(вид объекта недвижимости)			
Лист № __ Раздела 3.2	Всего листов раздела 3.2 : __	Всего разделов: __	Всего листов выписки: __
29.08.2019 № 99/2019/280883602			
Кадастровый номер:		61:01:0020101:2160	

Сведения о характерных точках границы земельного участка				
Система координат				
Зона №				
Номер точки	Координаты		Описание закрепления на местности	Средняя квадратическая погрешность определения координат характерных точек границ земельного участка, м
	X	Y		
1	2	3	4	5
31	359590.71	1368706.96	данные отсутствуют	0.2
32	359593.51	1368704.98	данные отсутствуют	0.2
33	359633.29	1368676.94	данные отсутствуют	0.2
34	359718.08	1368618.27	данные отсутствуют	0.2
35	359741.46	1368601.14	данные отсутствуют	0.2
36	358385.36	1369511.68	данные отсутствуют	0.2
37	358386.04	1369512.68	данные отсутствуют	0.2
38	358382.74	1369514.85	данные отсутствуют	0.2
39	358367.82	1369525.04	данные отсутствуют	0.2
40	358342.5	1369541.44	данные отсутствуют	0.2
41	358294.53	1369572.76	данные отсутствуют	0.2
42	358256.03	1369598.19	данные отсутствуют	0.2
43	358255.36	1369596.95	данные отсутствуют	0.2
44	358293.94	1369571.75	данные отсутствуют	0.2
45	358341.93	1369540.62	данные отсутствуют	0.2

Государственный регистратор		ФГИС ЕГРН
полное наименование должности	подпись	инициалы, фамилия

М.П.

Раздел 3.2

Выписка из Единого государственного реестра недвижимости об объекте недвижимости

Описание местоположения земельного участка

Земельный участок			
(вид объекта недвижимости)			
Лист № __ Раздела 3.2	Всего листов раздела 3.2 : __	Всего разделов: __	Всего листов выписки: __
29.08.2019 № 99/2019/280883602			
Кадастровый номер:		61:01:0020101:2160	

Сведения о характерных точках границы земельного участка				
Система координат				
Зона №				
Номер точки	Координаты		Описание закрепления на местности	Средняя квадратическая погрешность определения координат характерных точек границ земельного участка, м
	X	Y		
1	2	3	4	5
46	358367.09	1369524.03	данные отсутствуют	0.2
47	358382.1	1369513.79	данные отсутствуют	0.2
48	359067.69	1369059.9	данные отсутствуют	0.2
49	359068.31	1369060.69	данные отсутствуют	0.2
50	359037.47	1369081.6	данные отсутствуют	0.2
51	359011.21	1369099.47	данные отсутствуют	0.2
52	358992.02	1369112.37	данные отсутствуют	0.2
53	358953.67	1369138.22	данные отсутствуют	0.2
54	358923	1369158.84	данные отсутствуют	0.2
55	358922.45	1369158.01	данные отсутствуют	0.2

56	358953.11	1369137.39	данные отсутствуют	0.2
57	358991.47	1369111.54	данные отсутствуют	0.2
58	359010.65	1369098.65	данные отсутствуют	0.2
59	359036.9	1369080.77	данные отсутствуют	0.2
60	358244.52	1369605.62	данные отсутствуют	0.2

Государственный регистратор		ФГИС ЕГРН
полное наименование должности	подпись	инициалы, фамилия

М.П.

Раздел 3.2

Выписка из Единого государственного реестра недвижимости об объекте недвижимости

Описание местоположения земельного участка

Земельный участок			
(вид объекта недвижимости)			
Лист № ___ Раздела 3.2	Всего листов раздела 3.2 : ___	Всего разделов: ___	Всего листов выписки: ___
29.08.2019 № 99/2019/280883602			
Кадастровый номер:		61:01:0020101:2160	

Сведения о характерных точках границы земельного участка				
Система координат				
Зона №				
Номер точки	Координаты		Описание закрепления на местности	Средняя квадратическая погрешность определения координат характерных точек границ земельного участка, м
	X	Y		
1	2	3	4	5
61	358244.97	1369606.51	данные отсутствуют	0.2
62	358191.76	1369640.07	данные отсутствуют	0.2
63	358148.37	1369667.77	данные отсутствуют	0.2
64	358121.32	1369685.8	данные отсутствуют	0.2
65	358085.08	1369708.53	данные отсутствуют	0.2
66	358084.78	1369707.64	данные отсутствуют	0.2
67	358120.78	1369684.97	данные отсутствуют	0.2
68	358147.82	1369666.93	данные отсутствуют	0.2
69	358191.22	1369639.23	данные отсутствуют	0.2
70	358457.85	1369463.49	данные отсутствуют	0.2
71	358458.36	1369464.35	данные отсутствуют	0.2
72	358416.79	1369492.45	данные отсутствуют	0.2
73	358416.33	1369491.5	данные отсутствуют	0.2
74	360041.5	1368398.2	данные отсутствуют	0.2
75	360042.59	1368399.33	данные отсутствуют	0.2

Государственный регистратор		ФГИС ЕГРН
полное наименование должности	подпись	инициалы, фамилия

М.П.

Раздел 3.2

Выписка из Единого государственного реестра недвижимости об объекте недвижимости

Описание местоположения земельного участка

Земельный участок			
(вид объекта недвижимости)			
Лист № ___ Раздела 3.2	Всего листов раздела 3.2 : ___	Всего разделов: ___	Всего листов выписки: ___
29.08.2019 № 99/2019/280883602			
Кадастровый номер:		61:01:0020101:2160	

Сведения о характерных точках границы земельного участка				
Система координат				
Зона №				
Номер точки	Координаты		Описание закрепления на местности	Средняя квадратическая погрешность определения координат характерных точек границ земельного участка, м
	X	Y		
1	2	3	4	5
76	360006	1368424.27	данные отсутствуют	0.2
77	359983.38	1368439.44	данные отсутствуют	0.2
78	359939.55	1368469.56	данные отсутствуют	0.2
79	359898.38	1368497.63	данные отсутствуют	0.2
80	359863.65	1368521.41	данные отсутствуют	0.2
81	359826.89	1368546.45	данные отсутствуют	0.2

82	359791.93	1368571.54	данные отсутствуют	0.2
83	359790.94	1368569.88	данные отсутствуют	0.2
84	359825.67	1368544.76	данные отсутствуют	0.2
85	359862.76	1368519.74	данные отсутствуют	0.2
86	359897.44	1368496.36	данные отсутствуют	0.2
87	359938.52	1368468.02	данные отсутствуют	0.2
88	359982.42	1368437.93	данные отсутствуют	0.2
89	360004.73	1368422.72	данные отсутствуют	0.2
90	358727.33	1369286.57	данные отсутствуют	0.2

Государственный регистратор		ФГИС ЕГРН
полное наименование должности	подпись	инициалы, фамилия

М.П.

Раздел 3.2

Выписка из Единого государственного реестра недвижимости об объекте недвижимости
Описание местоположения земельного участка

Земельный участок			
(вид объекта недвижимости)			
Лист № ___ Раздела 3.2	Всего листов раздела 3.2 : ___	Всего разделов: ___	Всего листов выписки: ___
29.08.2019 № 99/2019/280883602			
Кадастровый номер:		61:01:0020101:2160	

Сведения о характерных точках границы земельного участка				
Система координат				
Зона №				
Номер точки	Координаты		Описание закрепления на местности	Средняя квадратическая погрешность определения координат характерных точек границ земельного участка, м
	X	Y		
1	2	3	4	5
91	358727.88	1369287.41	данные отсутствуют	0.2
92	358690.14	1369311.87	данные отсутствуют	0.2
93	358665.65	1369327.87	данные отсутствуют	0.2
94	358638.49	1369346.48	данные отсутствуют	0.2
95	358618.78	1369359.08	данные отсутствуют	0.2
96	358586.78	1369379.31	данные отсутствуют	0.2
97	358562.21	1369394.53	данные отсутствуют	0.2
98	358555.61	1369398.73	данные отсутствуют	0.2
99	358535.46	1369411.28	данные отсутствуют	0.2
100	358534.93	1369410.43	данные отсутствуют	0.2
101	358555.07	1369397.89	данные отсутствуют	0.2
102	358561.68	1369393.68	данные отсутствуют	0.2
103	358586.25	1369378.46	данные отсутствуют	0.2
104	358618.24	1369358.23	данные отсутствуют	0.2
105	358637.94	1369345.65	данные отсутствуют	0.2

Государственный регистратор		ФГИС ЕГРН
полное наименование должности	подпись	инициалы, фамилия

М.П.

Раздел 3.2

Выписка из Единого государственного реестра недвижимости об объекте недвижимости
Описание местоположения земельного участка

Земельный участок			
(вид объекта недвижимости)			
Лист № ___ Раздела 3.2	Всего листов раздела 3.2 : ___	Всего разделов: ___	Всего листов выписки: ___
29.08.2019 № 99/2019/280883602			
Кадастровый номер:		61:01:0020101:2160	

Сведения о характерных точках границы земельного участка				
Система координат				
Зона №				
Номер точки	Координаты		Описание закрепления на местности	Средняя квадратическая погрешность определения координат характерных точек границ земельного участка, м
	X	Y		
1	2	3	4	5
106	358665.09	1369327.04	данные отсутствуют	0.2
107	358689.59	1369311.03	данные отсутствуют	0.2

108	358520.79	1369423.48	данные отсутствуют	0.2
109	358521.32	1369424.33	данные отсутствуют	0.2
110	358485.32	1369445.09	данные отсутствуют	0.2
111	358484.78	1369444.25	данные отсутствуют	0.2
112	358066.58	1369719.02	данные отсутствуют	0.2
113	358067.1	1369719.87	данные отсутствуют	0.2
114	358018.15	1369751.39	данные отсутствуют	0.2
115	357985.57	1369773.14	данные отсутствуют	0.2
116	357943.65	1369800.4	данные отсутствуют	0.2
117	357915.45	1369818.23	данные отсутствуют	0.2
118	357904.85	1369824.93	данные отсутствуют	0.2
119	357904.42	1369824.03	данные отсутствуют	0.2
120	357914.95	1369817.37	данные отсутствуют	0.2

Государственный регистратор		ФГИС ЕГРН
полное наименование должности	подпись	инициалы, фамилия

М.П.

Раздел 3.2

Выписка из Единого государственного реестра недвижимости об объекте недвижимости
Описание местоположения земельного участка

Земельный участок			
(вид объекта недвижимости)			
Лист №	Раздела 3.2	Всего листов раздела 3.2 :	Всего разделов: _____
		29.08.2019 № 99/2019/280883602	Всего листов выписки: _____
Кадастровый номер:		61:01:0020101:2160	

Сведения о характерных точках границы земельного участка				
Система координат				
Зона №				
Номер точки	Координаты		Описание закрепления на местности	Средняя квадратическая погрешность определения координат характерных точек границ земельного участка, м
	X	Y		
1	2	3	4	5
121	357943.13	1369799.55	данные отсутствуют	0.2
122	357985.01	1369772.31	данные отсутствуют	0.2
123	358017.6	1369750.56	данные отсутствуют	0.2
124	359102.89	1369036.27	данные отсутствуют	0.2
125	359102.28	1369035.48	данные отсутствуют	0.2
126	359104.53	1369033.89	данные отсутствуют	0.2
127	359123.08	1369020.67	данные отсутствуют	0.2
128	359136.39	1369010.39	данные отсутствуют	0.2
129	359170.87	1368987.38	данные отсутствуют	0.2
130	359195.73	1368970.94	данные отсутствуют	0.2
131	359217.13	1368958.03	данные отсутствуют	0.2
132	359217.65	1368958.88	данные отсутствуют	0.2
133	359196.32	1368971.75	данные отсутствуют	0.2
134	359196.49	1368971.97	данные отсутствуют	0.2
135	359171.48	1368988.77	данные отсутствуют	0.2

Государственный регистратор		ФГИС ЕГРН
полное наименование должности	подпись	инициалы, фамилия

М.П.

Раздел 3.2

Выписка из Единого государственного реестра недвижимости об объекте недвижимости
Описание местоположения земельного участка

Земельный участок			
(вид объекта недвижимости)			
Лист №	Раздела 3.2	Всего листов раздела 3.2 :	Всего разделов: _____
		29.08.2019 № 99/2019/280883602	Всего листов выписки: _____
Кадастровый номер:		61:01:0020101:2160	

Сведения о характерных точках границы земельного участка				
Система координат				
Зона №				
Номер точки	Координаты		Описание закрепления на местности	Средняя квадратическая погрешность определения координат характерных точек границ земельного участка, м
	X	Y		

1	2	3	4	5
136	359171.16	1368988.34	данные отсутствуют	0.2
137	359153.72	1368999.68	данные отсутствуют	0.2
138	359154.04	1369000.12	данные отсутствуют	0.2
139	359137.16	1369011.03	данные отсутствуют	0.2
140	359123.67	1369021.47	данные отсутствуют	0.2
141	359105.11	1369034.7	данные отсутствуют	0.2
142	357807.47	1369886.06	данные отсутствуют	0.2
143	357807.42	1369886.67	данные отсутствуют	0.2
144	357807.26	1369886.77	данные отсутствуют	0.2
145	357805.94	1369888.15	данные отсутствуют	0.2
146	357787.61	1369900.23	данные отсутствуют	0.2
147	357765.04	1369913.93	данные отсутствуют	0.2
148	357737.93	1369927.88	данные отсутствуют	0.2
149	357724.79	1369934.19	данные отсутствуют	0.2
150	357686.11	1369953.54	данные отсутствуют	0.2

Государственный регистратор		ФГИС ЕГРН
полное наименование должности	подпись	инициалы, фамилия

М.П.

Раздел 3.2

Выписка из Единого государственного реестра недвижимости об объекте недвижимости
Описание местоположения земельного участка

Земельный участок			
(вид объекта недвижимости)			
Лист № ___ Раздела 3.2	Всего листов раздела 3.2 : ___	Всего разделов: ___	Всего листов выписки: ___
29.08.2019 № 99/2019/280883602			
Кадастровый номер:		61:01:0020101:2160	

Сведения о характерных точках границы земельного участка				
Система координат				
Зона №				
Номер точки	Координаты		Описание закрепления на местности	Средняя квадратическая погрешность определения координат характерных точек границ земельного участка, м
	X	Y		
1	2	3	4	5
151	357673.38	1369959.41	данные отсутствуют	0.2
152	357673.01	1369958.48	данные отсутствуют	0.2
153	357685.72	1369952.62	данные отсутствуют	0.2
154	357724.37	1369933.28	данные отсутствуют	0.2
155	357737.55	1369926.95	данные отсутствуют	0.2
156	357764.59	1369913.03	данные отсутствуют	0.2
157	357787.1	1369899.37	данные отсутствуют	0.2
158	357805	1369887.57	данные отсутствуют	0.2
159	357806.28	1369886.21	данные отсутствуют	0.2
160	357807.27	1369885.57	данные отсутствуют	0.2
161	358905.27	1369170.21	данные отсутствуют	0.2
162	358905.82	1369171.05	данные отсутствуют	0.2
163	358883.39	1369186.1	данные отсутствуют	0.2
164	358861.75	1369199.88	данные отсутствуют	0.2
165	358842.58	1369211.6	данные отсутствуют	0.2

Государственный регистратор		ФГИС ЕГРН
полное наименование должности	подпись	инициалы, фамилия

М.П.

Раздел 3.2

Выписка из Единого государственного реестра недвижимости об объекте недвижимости
Описание местоположения земельного участка

Земельный участок			
(вид объекта недвижимости)			
Лист № ___ Раздела 3.2	Всего листов раздела 3.2 : ___	Всего разделов: ___	Всего листов выписки: ___
29.08.2019 № 99/2019/280883602			
Кадастровый номер:		61:01:0020101:2160	

Сведения о характерных точках границы земельного участка
Система координат

Зона №				
Номер точки	Координаты		Описание закрепления на местности	Средняя квадратическая погрешность определения координат характерных точек границ земельного участка, м
	X	Y		
1	2	3	4	5
166	358806.5	1369235.46	данные отсутствуют	0.2
167	358774.96	1369256.96	данные отсутствуют	0.2
168	358763.03	1369265.07	данные отсутствуют	0.2
169	358747.64	1369275.03	данные отсутствуют	0.2
170	358747	1369274.25	данные отсутствуют	0.2
171	358762.48	1369264.23	данные отсутствуют	0.2
172	358774.4	1369256.14	данные отсутствуют	0.2
173	358805.95	1369234.63	данные отсутствуют	0.2
174	358842.04	1369210.75	данные отсутствуют	0.2
175	358861.22	1369199.04	данные отсутствуют	0.2
176	358882.85	1369185.26	данные отсутствуют	0.2

Государственный регистратор		ФГИС ЕГРН
полное наименование должности	подпись	инициалы, фамилия

М.П.

Раздел 4

Выписка из Единого государственного реестра недвижимости об объекте недвижимости
Сведения о частях земельного участка

Земельный участок			
(вид объекта недвижимости)			
Лист № ___ Раздела 4	Всего листов раздела 4 : ___	Всего разделов: ___	Всего листов выписки: ___
29.08.2019 № 99/2019/280883602			
Кадастровый номер:		61:01:0020101:2160	

План (чертеж, схема) части земельного участка	Учетный номер части: 61:01:0020101:2160/1
	
Масштаб 1: данные отсутствуют	Условные обозначения:

Государственный регистратор		ФГИС ЕГРН
полное наименование должности	подпись	инициалы, фамилия

М.П.

Раздел 4.1

Выписка из Единого государственного реестра недвижимости об объекте недвижимости
Сведения о частях земельного участка

Земельный участок			
(вид объекта недвижимости)			
Лист № ___ Раздела 4.1	Всего листов раздела 4.1 : ___	Всего разделов: ___	Всего листов выписки: ___
29.08.2019 № 99/2019/280883602			
Кадастровый номер:		61:01:0020101:2160	

Учетный номер части	Площадь (м ²)	Содержание ограничения в использовании или ограничения права на объект недвижимости или обременения объекта недвижимости
1	2	3
1	13	Ограничения прав на земельный участок, предусмотренные статьями 56, 56.1 Земельного кодекса Российской Федерации, 61.01.2.236, Постановление Правительства РФ №160 от 24.02.2009 г. "О порядке установления охранных зон объектов электросетевого хозяйства и особых условий использования земельных участков, расположенных в границах таких зон" № 160 от 24.02.2009

Государственный регистратор		ФГИС ЕГРН
-----------------------------	--	-----------

полное наименование должности	подпись	инициалы, фамилия
-------------------------------	---------	-------------------

М.П.

Раздел 4.2

Выписка из Единого государственного реестра недвижимости об объекте недвижимости
Сведения о частях земельного участка

Земельный участок					
(вид объекта недвижимости)					
Лист № __ Раздела 4.2		Всего листов раздела 4.2 : __	Всего разделов: __	Всего листов выписки: __	
29.08.2019 № 99/2019/280883602					
Кадастровый номер:			61:01:0020101:2160		
Сведения о характерных точках границы части (частей) земельного участка					
Учетный номер части: 1					
Система координат: СК кадастрового округа					
Зона №					
Номер точки	Координаты, м		Описание закрепления на местности	Средняя квадратическая погрешность определения координат характерных точек границы части земельного участка, м	
	X	Y			
1	2	3	4	5	
41	358294.53	1369572.76	данные отсутствуют	данные отсутствуют	
44	358293.94	1369571.75	данные отсутствуют	данные отсутствуют	
177	358297.08	1369569.71	данные отсутствуют	данные отсутствуют	
177	358297.08	1369569.71	данные отсутствуют	данные отсутствуют	
178	358287.86	1369575.72	данные отсутствуют	данные отсутствуют	
179	358288.52	1369576.73	данные отсутствуют	данные отсутствуют	
180	358297.72	1369570.68	данные отсутствуют	данные отсутствуют	

Государственный регистратор		ФГИС ЕГРН
полное наименование должности	подпись	инициалы, фамилия

М.П.

Выписка из Единого государственного реестра недвижимости об объекте недвижимости

Сведения о характеристиках объекта недвижимости

На основании запроса от 27.08.2019 г., поступившего на рассмотрение 29.08.2019 г., сообщаем, что согласно записям Единого государственного реестра недвижимости:

Земельный участок			
(вид объекта недвижимости)			
Лист № ____ Раздела 1	Всего листов раздела 1 : ____	Всего разделов: ____	Всего листов выписки: ____
29.08.2019 № 99/2019/280883590			
Кадастровый номер:		61:01:0020101:2182	

Номер кадастрового квартала:	61:01:0020101
Дата присвоения кадастрового номера:	25.01.2012
Ранее присвоенный государственный учетный номер:	данные отсутствуют
Адрес:	Ростовская обл., р-н Азовский, с. Елизаветовка, ул. Дзержинского, Октябрьская, Маяковского, Набережная, пер. Советский
Площадь:	83224 +/- 202кв. м
Кадастровая стоимость, руб.:	1
Кадастровые номера расположенных в пределах земельного участка объектов недвижимости:	данные отсутствуют
Кадастровые номера объектов недвижимости, из которых образован объект недвижимости:	данные отсутствуют
Кадастровые номера образованных объектов недвижимости:	данные отсутствуют
Сведения о включении объекта недвижимости в состав предприятия как имущественного комплекса:	

Государственный регистратор		ФГИС ЕГРН
полное наименование должности	подпись	инициалы, фамилия

М.П.

Раздел 1

Выписка из Единого государственного реестра недвижимости об объекте недвижимости

Сведения о характеристиках объекта недвижимости

Земельный участок			
(вид объекта недвижимости)			
Лист № ____ Раздела 1	Всего листов раздела 1 : ____	Всего разделов: ____	Всего листов выписки: ____
29.08.2019 № 99/2019/280883590			
Кадастровый номер:		61:01:0020101:2182	

Категория земель:	Земли населённых пунктов
Виды разрешенного использования:	Для эксплуатации внутрипоселковой дороги
Сведения о кадастровом инженере:	Клименко Владимир Николаевич №61-10-111, Азовское районное муниципальное предприятие технической инвентаризации
Сведения о лесах, водных объектах и об иных природных объектах, расположенных в пределах земельного участка:	данные отсутствуют
Сведения о том, что земельный участок полностью или частично расположен в границах зоны с особыми условиями использования территории или территории объекта культурного наследия	данные отсутствуют
Сведения о том, что земельный участок расположен в границах особой экономической зоны, территории опережающего социально-экономического развития, зоны территориального развития в Российской Федерации, игровой зоны:	данные отсутствуют
Сведения о том, что земельный участок расположен в границах особо охраняемой природной территории, охотничьих угодий, лесничеств, лесопарков:	данные отсутствуют
Сведения о результатах проведения государственного земельного надзора:	данные отсутствуют
Сведения о расположении земельного участка в границах территории, в отношении которой утвержден проект межевания территории:	данные отсутствуют

Государственный регистратор		ФГИС ЕГРН
полное наименование должности	подпись	инициалы, фамилия

М.П.

Раздел 1

Выписка из Единого государственного реестра недвижимости об объекте недвижимости

Сведения о характеристиках объекта недвижимости

Земельный участок			
(вид объекта недвижимости)			
Лист № ___ Раздела <u>1</u>	Всего листов раздела <u>1</u> : ___	Всего разделов: ___	Всего листов выписки: ___
29.08.2019 № 99/2019/280883590			
Кадастровый номер:		61:01:0020101:2182	

Условный номер земельного участка:	данные отсутствуют
Сведения о принятии акта и (или) заключении договора, предусматривающих предоставление в соответствии с земельным законодательством исполнительным органом государственной власти или органом местного самоуправления находящегося в государственной или муниципальной собственности земельного участка для строительства наемного дома социального использования или наемного дома коммерческого использования:	данные отсутствуют
Сведения о том, что земельный участок или земельные участки образованы на основании решения об изъятии земельного участка и (или) расположенного на нем объекта недвижимости для государственных или муниципальных нужд:	данные отсутствуют
Сведения о том, что земельный участок образован из земель или земельного участка, государственная собственность на которые не разграничена:	данные отсутствуют
Сведения о наличии земельного спора о местоположении границ земельных участков:	данные отсутствуют
Статус записи об объекте недвижимости:	Сведения об объекте недвижимости имеют статус "временные". Дата истечения срока действия временного характера - 2017-01-26
Особые отметки:	Граница земельного участка состоит из 2 контуров. Сведения необходимые для заполнения раздела 2 отсутствуют.
Получатель выписки:	Прихоженко Алексей Юрьевич

Государственный регистратор		ФГИС ЕГРН
полное наименование должности	подпись	инициалы, фамилия

М.П.

Раздел 3

Выписка из Единого государственного реестра недвижимости об объекте недвижимости

Описание местоположения земельного участка

Земельный участок			
(вид объекта недвижимости)			
Лист № ___ Раздела <u>3</u>	Всего листов раздела <u>3</u> : ___	Всего разделов: ___	Всего листов выписки: ___
29.08.2019 № 99/2019/280883590			
Кадастровый номер:		61:01:0020101:2182	

План (чертеж, схема) земельного участка			
Масштаб 1: данные отсутствуют	Условные обозначения:		

Государственный регистратор		ФГИС ЕГРН

полное наименование должности	подпись	инициалы, фамилия
-------------------------------	---------	-------------------

М.П.

Раздел 3

Выписка из Единого государственного реестра недвижимости об объекте недвижимости
Описание местоположения земельного участка

Земельный участок			
(вид объекта недвижимости)			
Лист №	Раздела 3	Всего листов раздела 3 :	Всего разделов: _____
		29.08.2019 № 99/2019/280883590	
Кадастровый номер:		61:01:0020101:2182	

План (чертеж, схема) земельного участка			
Масштаб 1: данные отсутствуют	Условные обозначения:		

Государственный регистратор		ФГИС ЕГРН
полное наименование должности	подпись	инициалы, фамилия

М.П.

Раздел 3

Выписка из Единого государственного реестра недвижимости об объекте недвижимости
Описание местоположения земельного участка

Земельный участок			
(вид объекта недвижимости)			
Лист №	Раздела 3	Всего листов раздела 3 :	Всего разделов: _____
		29.08.2019 № 99/2019/280883590	
Кадастровый номер:		61:01:0020101:2182	

План (чертеж, схема) земельного участка			
Масштаб 1: данные отсутствуют	Условные обозначения:		

Государственный регистратор		ФГИС ЕГРН
полное наименование должности	подпись	инициалы, фамилия

М.П.

Раздел 3.1

Выписка из Единого государственного реестра недвижимости об объекте недвижимости
Описание местоположения земельного участка

Земельный участок			
(вид объекта недвижимости)			
Лист №	Раздела 3.1	Всего листов раздела 3.1 :	Всего разделов: _____
		29.08.2019 № 99/2019/280883590	
Кадастровый номер:		61:01:0020101:2182	

Описание местоположения границ земельного участка						
Номер п/п	Номер точки	Дирекционный угол	Горизонтальное проложение, м	Описание закрепления	Кадастровые номера	Сведения об адресах правообладателей

	начальная	конечная			на местности	смежных участков	смежных земельных участков
1	2	3	4	5	6	7	8
1	1	1	данные отсутствуют	данные отсутствуют	данные отсутствуют	данные отсутствуют	данные отсутствуют
2	1	1	данные отсутствуют	данные отсутствуют	данные отсутствуют	данные отсутствуют	данные отсутствуют

Государственный регистратор		ФГИС ЕГРН
полное наименование должности	подпись	инициалы, фамилия

М.П.

Раздел 3.2

Выписка из Единого государственного реестра недвижимости об объекте недвижимости
Описание местоположения земельного участка

Земельный участок			
(вид объекта недвижимости)			
Лист № __ Раздела 3.2	Всего листов раздела 3.2 : __	Всего разделов: __	Всего листов выписки: __
29.08.2019 № 99/2019/280883590			
Кадастровый номер:		61:01:0020101:2182	

Сведения о характерных точках границы земельного участка				
Система координат				
Зона №				
Номер точки	Координаты		Описание закрепления на местности	Средняя квадратическая погрешность определения координат характерных точек границ земельного участка, м
	X	Y		
1	2	3	4	5
1	358626.25	1369608.55	данные отсутствуют	0.2
2	358642.69	1369640.05	данные отсутствуют	0.2
3	358658.38	1369671.79	данные отсутствуют	0.2
4	358674.21	1369702.69	данные отсутствуют	0.2
5	358698.11	1369749.31	данные отсутствуют	0.2
6	358704.05	1369748.28	данные отсутствуют	0.2
7	358708.99	1369756.99	данные отсутствуют	0.2
8	358704.26	1369761.8	данные отсутствуют	0.2
9	358713.08	1369779.02	данные отсутствуют	0.2
10	358746.11	1369843.35	данные отсутствуют	0.2
11	358753.66	1369858.14	данные отсутствуют	0.2
12	358801.95	1369953.81	данные отсутствуют	0.2
13	358806.51	1369962.83	данные отсутствуют	0.2
14	358876.17	1370099.81	данные отсутствуют	0.2
15	358930.76	1370207.04	данные отсутствуют	0.2

Государственный регистратор		ФГИС ЕГРН
полное наименование должности	подпись	инициалы, фамилия

М.П.

Раздел 3.2

Выписка из Единого государственного реестра недвижимости об объекте недвижимости
Описание местоположения земельного участка

Земельный участок			
(вид объекта недвижимости)			
Лист № __ Раздела 3.2	Всего листов раздела 3.2 : __	Всего разделов: __	Всего листов выписки: __
29.08.2019 № 99/2019/280883590			
Кадастровый номер:		61:01:0020101:2182	

Сведения о характерных точках границы земельного участка				
Система координат				
Зона №				
Номер точки	Координаты		Описание закрепления на местности	Средняя квадратическая погрешность определения координат характерных точек границ земельного участка, м
	X	Y		
1	2	3	4	5
16	358934.46	1370214.29	данные отсутствуют	0.2
17	358939.84	1370215.04	данные отсутствуют	0.2
18	358943.82	1370222.71	данные отсутствуют	0.2
19	358941.96	1370224.49	данные отсутствуют	0.2
20	358941.52	1370228.12	данные отсутствуют	0.2
21	358960.55	1370265.88	данные отсутствуют	0.2

22	358961.92	1370268.68	данные отсутствуют	0.2
23	358964.4	1370270.1	данные отсутствуют	0.2
24	358967.92	1370269.94	данные отсутствуют	0.2
25	358970.02	1370275.99	данные отсутствуют	0.2
26	358967.25	1370278.75	данные отсутствуют	0.2
27	358967.06	1370279.15	данные отсутствуют	0.2
28	358980.85	1370308.86	данные отсутствуют	0.2
29	358990.02	1370331.1	данные отсутствуют	0.2
30	359008.46	1370381.84	данные отсутствуют	0.2

Государственный регистратор		ФГИС ЕГРН
полное наименование должности	подпись	инициалы, фамилия

М.П.

Раздел 3.2

Выписка из Единого государственного реестра недвижимости об объекте недвижимости

Описание местоположения земельного участка

Земельный участок			
(вид объекта недвижимости)			
Лист № __ Раздела 3.2	Всего листов раздела 3.2 : __	Всего разделов: __	Всего листов выписки: __
29.08.2019 № 99/2019/280883590			
Кадастровый номер:		61:01:0020101:2182	

Сведения о характерных точках границы земельного участка				
Система координат				
Зона №				
Номер точки	Координаты		Описание закрепления на местности	Средняя квадратическая погрешность определения координат характерных точек границ земельного участка, м
	X	Y		
1	2	3	4	5
31	359021.4	1370423.87	данные отсутствуют	0.2
32	359027.15	1370445.89	данные отсутствуют	0.2
33	359030.23	1370461.15	данные отсутствуют	0.2
34	359031.73	1370473.04	данные отсутствуют	0.2
35	359037.16	1370524.42	данные отсутствуют	0.2
36	359038.8	1370565.86	данные отсутствуют	0.2
37	359037.22	1370627.04	данные отсутствуют	0.2
38	359032.7	1370691.7	данные отсутствуют	0.2
39	359020.8	1370860.11	данные отсутствуют	0.2
40	359020.59	1370862.81	данные отсутствуют	0.2
41	359022.44	1370863.81	данные отсутствуют	0.2
42	359025.05	1370864.52	данные отсутствуют	0.2
43	359023.97	1370874.79	данные отсутствуют	0.2
44	359019.64	1370875.49	данные отсутствуют	0.2
45	358960.56	1371694.41	данные отсутствуют	0.2

Государственный регистратор		ФГИС ЕГРН
полное наименование должности	подпись	инициалы, фамилия

М.П.

Раздел 3.2

Выписка из Единого государственного реестра недвижимости об объекте недвижимости

Описание местоположения земельного участка

Земельный участок			
(вид объекта недвижимости)			
Лист № __ Раздела 3.2	Всего листов раздела 3.2 : __	Всего разделов: __	Всего листов выписки: __
29.08.2019 № 99/2019/280883590			
Кадастровый номер:		61:01:0020101:2182	

Сведения о характерных точках границы земельного участка				
Система координат				
Зона №				
Номер точки	Координаты		Описание закрепления на местности	Средняя квадратическая погрешность определения координат характерных точек границ земельного участка, м
	X	Y		
1	2	3	4	5
46	358950.6	1371693.62	данные отсутствуют	0.2
47	358977.64	1371318.72	данные отсутствуют	0.2

48	358977.93	1371314.73	данные отсутствуют	0.2
49	359009.74	1370873.75	данные отсутствуют	0.2
50	359007.59	1370871.62	данные отсутствуют	0.2
51	359008.4	1370860.75	данные отсутствуют	0.2
52	359010.2	1370860.76	данные отсутствуют	0.2
53	359010.74	1370860.49	данные отсутствуют	0.2
54	359022.72	1370691	данные отсутствуют	0.2
55	359027.23	1370626.56	данные отсутствуют	0.2
56	359028.79	1370565.93	данные отсутствуют	0.2
57	359027.18	1370525.14	данные отсутствуют	0.2
58	359021.73	1370473.68	данные отсутствуют	0.2
59	359017.88	1370473.22	данные отсутствуют	0.2
60	359018.44	1370468.43	данные отсутствуют	0.2

Государственный регистратор		ФГИС ЕГРН
полное наименование должности	подпись	инициалы, фамилия

М.П.

Раздел 3.2

Выписка из Единого государственного реестра недвижимости об объекте недвижимости
Описание местоположения земельного участка

Земельный участок			
(вид объекта недвижимости)			
Лист №	Раздела 3.2	Всего листов раздела 3.2 :	Всего разделов: _____
		29.08.2019 № 99/2019/280883590	Всего листов выписки: _____
Кадастровый номер:		61:01:0020101:2182	

Сведения о характерных точках границы земельного участка				
Система координат				
Зона №				
Номер точки	Координаты		Описание закрепления на местности	Средняя квадратическая погрешность определения координат характерных точек границ земельного участка, м
	X	Y		
1	2	3	4	5
61	359020.95	1370467.5	данные отсутствуют	0.2
62	359020.35	1370462.75	данные отсутствуют	0.2
63	359017.41	1370448.17	данные отсутствуют	0.2
64	359011.78	1370426.61	данные отсутствуют	0.2
65	358998.97	1370385.02	данные отсутствуют	0.2
66	358980.69	1370334.72	данные отсутствуют	0.2
67	358969.15	1370307.41	данные отсутствуют	0.2
68	358960.99	1370306.72	данные отсутствуют	0.2
69	358958.82	1370300.67	данные отсутствуют	0.2
70	358964.31	1370296.95	данные отсутствуют	0.2
71	358958.72	1370284.88	данные отсутствуют	0.2
72	358951.6	1370270.34	данные отсутствуют	0.2
73	358943.02	1370253.39	данные отсутствуют	0.2
74	358934.04	1370235.47	данные отсутствуют	0.2
75	358921.85	1370211.57	данные отсутствуют	0.2

Государственный регистратор		ФГИС ЕГРН
полное наименование должности	подпись	инициалы, фамилия

М.П.

Раздел 3.2

Выписка из Единого государственного реестра недвижимости об объекте недвижимости
Описание местоположения земельного участка

Земельный участок			
(вид объекта недвижимости)			
Лист №	Раздела 3.2	Всего листов раздела 3.2 :	Всего разделов: _____
		29.08.2019 № 99/2019/280883590	Всего листов выписки: _____
Кадастровый номер:		61:01:0020101:2182	

Сведения о характерных точках границы земельного участка			
Система координат			
Зона №			
Номер	Координаты		Средняя квадратическая погрешность определения координат характерных точек
	X	Y	

точки	X	Y	Описание закрепления на местности	границ земельного участка, м
1	2	3	4	5
76	358867.25	1370104.34	данные отсутствуют	0.2
77	358805.39	1369982.72	данные отсутствуют	0.2
78	358799.42	1369983.6	данные отсутствуют	0.2
79	358796.88	1369977.76	данные отсутствуют	0.2
80	358800.29	1369972.71	данные отсутствуют	0.2
81	358743.79	1369860.8	данные отсутствуют	0.2
82	358739.07	1369859.29	данные отсутствуют	0.2
83	358737.01	1369855.21	данные отсутствуют	0.2
84	358738.33	1369850.11	данные отсутствуют	0.2
85	358703.8	1369782.85	данные отсутствуют	0.2
86	358700.37	1369783.13	данные отсутствуют	0.2
87	358694.58	1369785.31	данные отсутствуют	0.2
88	358692.61	1369781.3	данные отсутствуют	0.2
89	358697.47	1369778.04	данные отсутствуют	0.2
90	358699.31	1369774.08	данные отсутствуют	0.2

Государственный регистратор		ФГИС ЕГРН
полное наименование должности	подпись	инициалы, фамилия

М.П.

Раздел 3.2

Выписка из Единого государственного реестра недвижимости об объекте недвижимости

Описание местоположения земельного участка

Земельный участок			
(вид объекта недвижимости)			
Лист № ___ Раздела 3.2	Всего листов раздела 3.2 : ___	Всего разделов: ___	Всего листов выписки: ___
29.08.2019 № 99/2019/280883590			
Кадастровый номер:		61:01:0020101:2182	

Сведения о характерных точках границы земельного участка				
Система координат				
Зона №				
Номер точки	Координаты		Описание закрепления на местности	Средняя квадратическая погрешность определения координат характерных точек границ земельного участка, м
	X	Y		
1	2	3	4	5
91	358696.21	1369768.01	данные отсутствуют	0.2
92	358688.43	1369752.35	данные отсутствуют	0.2
93	358664.07	1369704.82	данные отсутствуют	0.2
94	358657.41	1369701.13	данные отсутствуют	0.2
95	358653.99	1369702.95	данные отсутствуют	0.2
96	358645.38	1369686.93	данные отсутствуют	0.2
97	358646.68	1369684.99	данные отсутствуют	0.2
98	358650.11	1369677.58	данные отсутствуют	0.2
99	358633.83	1369644.69	данные отсутствуют	0.2
100	358615.8	1369610.21	данные отсутствуют	0.2
101	360067.28	1368374.08	данные отсутствуют	0.2
102	359791.56	1368561.81	данные отсутствуют	0.2
103	359787.38	1368564.81	данные отсутствуют	0.2
104	359786.17	1368565.68	данные отсутствуют	0.2
105	359784.05	1368567.2	данные отсутствуют	0.2

Государственный регистратор		ФГИС ЕГРН
полное наименование должности	подпись	инициалы, фамилия

М.П.

Раздел 3.2

Выписка из Единого государственного реестра недвижимости об объекте недвижимости

Описание местоположения земельного участка

Земельный участок			
(вид объекта недвижимости)			
Лист № ___ Раздела 3.2	Всего листов раздела 3.2 : ___	Всего разделов: ___	Всего листов выписки: ___
29.08.2019 № 99/2019/280883590			
Кадастровый номер:		61:01:0020101:2182	

Сведения о характерных точках границы земельного участка				
Система координат				
Зона №				
Номер точки	Координаты		Описание закрепления на местности	Средняя квадратическая погрешность определения координат характерных точек границ земельного участка, м
	X	Y		
1	2	3	4	5
106	359787.08	1368571.99	данные отсутствуют	0.2
107	359779.49	1368576.81	данные отсутствуют	0.2
108	359776.34	1368572.76	данные отсутствуют	0.2
109	359739.83	1368599.31	данные отсутствуют	0.2
110	359583.49	1368701.44	данные отсутствуют	0.2
111	359476.7	1368771.84	данные отсутствуют	0.2
112	359474.21	1368773.25	данные отсутствуют	0.2
113	359474.59	1368777.28	данные отсутствуют	0.2
114	359468.88	1368780.95	данные отсутствуют	0.2
115	359465.45	1368778.21	данные отсутствуют	0.2
116	359460.14	1368781.21	данные отсутствуют	0.2
117	359353.68	1368852.48	данные отсутствуют	0.2
118	359225.64	1368939.3	данные отсутствуют	0.2
119	359226.6	1368943	данные отсутствуют	0.2
120	359220.8	1368946.49	данные отсутствуют	0.2

Государственный регистратор		ФГИС ЕГРН
полное наименование должности	подпись	инициалы, фамилия

М.П.

Раздел 3.2

Выписка из Единого государственного реестра недвижимости об объекте недвижимости
Описание местоположения земельного участка

Земельный участок			
(вид объекта недвижимости)			
Лист № ___ Раздела 3.2	Всего листов раздела 3.2 : ___	Всего разделов: ___	Всего листов выписки: ___
29.08.2019 № 99/2019/280883590			
Кадастровый номер:		61:01:0020101:2182	

Сведения о характерных точках границы земельного участка				
Система координат				
Зона №				
Номер точки	Координаты		Описание закрепления на местности	Средняя квадратическая погрешность определения координат характерных точек границ земельного участка, м
	X	Y		
1	2	3	4	5
121	359218.46	1368944.22	данные отсутствуют	0.2
122	358913.36	1369150.11	данные отсутствуют	0.2
123	358913.17	1369155.58	данные отсутствуют	0.2
124	358915.36	1369159.6	данные отсутствуют	0.2
125	358909.65	1369162.71	данные отсутствуют	0.2
126	358906.47	1369158.89	данные отсутствуют	0.2
127	358902.19	1369157.68	данные отсутствуют	0.2
128	358794.7	1369229.97	данные отсутствуют	0.2
129	358731.74	1369271.62	данные отсутствуют	0.2
130	358733.01	1369275.98	данные отсутствуют	0.2
131	358728.07	1369279.12	данные отсутствуют	0.2
132	358724.18	1369276.55	данные отсутствуют	0.2
133	358535.63	1369402.4	данные отсутствуют	0.2
134	358528.52	1369407.34	данные отсутствуют	0.2
135	358519.95	1369412.57	данные отсутствуют	0.2

Государственный регистратор		ФГИС ЕГРН
полное наименование должности	подпись	инициалы, фамилия

М.П.

Раздел 3.2

Выписка из Единого государственного реестра недвижимости об объекте недвижимости
Описание местоположения земельного участка

Земельный участок			
(вид объекта недвижимости)			
Лист № ___ Раздела 3.2	Всего листов раздела 3.2 : ___	Всего разделов: ___	Всего листов выписки: ___
29.08.2019 № 99/2019/280883590			

Кадастровый номер:	61:01:0020101:2182
--------------------	--------------------

Сведения о характерных точках границы земельного участка				
Система координат				
Зона №				
Номер точки	Координаты		Описание закрепления на местности	Средняя квадратическая погрешность определения координат характерных точек границ земельного участка, м
	X	Y		
1	2	3	4	5
136	358515.1	1369415.48	данные отсутствуют	0.2
137	358406.75	1369487.45	данные отсутствуют	0.2
138	358269.29	1369577.65	данные отсутствуют	0.2
139	358246.8	1369592.49	данные отсутствуют	0.2
140	358238.25	1369598.08	данные отсутствуют	0.2
141	358077.45	1369702.79	данные отсутствуют	0.2
142	358086.03	1369725.81	данные отсутствуют	0.2
143	358076.69	1369729.37	данные отсутствуют	0.2
144	358068.68	1369709.54	данные отсутствуют	0.2
145	357903.9	1369817.27	данные отсутствуют	0.2
146	357898.29	1369821.24	данные отсутствуют	0.2
147	357898.88	1369825.6	данные отсутствуют	0.2
148	357962.51	1369994.35	данные отсутствуют	0.2
149	357966.71	1370001.52	данные отсутствуют	0.2
150	358142.7	1369897.59	данные отсутствуют	0.2

Государственный регистратор		ФГИС ЕГРН
полное наименование должности	подпись	инициалы, фамилия

М.П.

Раздел 3.2

Выписка из Единого государственного реестра недвижимости об объекте недвижимости
Описание местоположения земельного участка

Земельный участок			
(вид объекта недвижимости)			
Лист №	Раздела 3.2	Всего листов раздела 3.2 :	Всего разделов: _____
		Всего листов выписки: _____	
29.08.2019 № 99/2019/280883590			
Кадастровый номер:		61:01:0020101:2182	

Сведения о характерных точках границы земельного участка				
Система координат				
Зона №				
Номер точки	Координаты		Описание закрепления на местности	Средняя квадратическая погрешность определения координат характерных точек границ земельного участка, м
	X	Y		
1	2	3	4	5
151	358137.74	1369885.63	данные отсутствуют	0.2
152	358147.02	1369881.89	данные отсутствуют	0.2
153	358151.31	1369892.24	данные отсутствуют	0.2
154	358199.12	1369863.61	данные отсутствуют	0.2
155	358224.75	1369848.05	данные отсутствуют	0.2
156	358305.23	1369795.68	данные отсутствуют	0.2
157	358307.21	1369794.19	данные отсутствуют	0.2
158	358303.73	1369788.02	данные отсутствуют	0.2
159	358311.96	1369781.93	данные отсутствуют	0.2
160	358316.52	1369788.2	данные отсутствуют	0.2
161	358321.68	1369784.92	данные отсутствуют	0.2
162	358352.66	1369766.78	данные отсутствуют	0.2
163	358354.24	1369765.72	данные отсутствуют	0.2
164	358354.14	1369762.34	данные отсутствуют	0.2
165	358351.38	1369758.32	данные отсутствуют	0.2

Государственный регистратор		ФГИС ЕГРН
полное наименование должности	подпись	инициалы, фамилия

М.П.

Раздел 3.2

Выписка из Единого государственного реестра недвижимости об объекте недвижимости
Описание местоположения земельного участка

Земельный участок			
(вид объекта недвижимости)			
Лист № ___ Раздела 3.2	Всего листов раздела 3.2 : ___	Всего разделов: ___	Всего листов выписки: ___
29.08.2019 № 99/2019/280883590			
Кадастровый номер:		61:01:0020101:2182	

Сведения о характерных точках границы земельного участка				
Система координат				
Зона №				
Номер точки	Координаты		Описание закрепления на местности	Средняя квадратическая погрешность определения координат характерных точек границ земельного участка, м
	X	Y		
1	2	3	4	5
166	358365.42	1369749.26	данные отсутствуют	0.2
167	358369.82	1369755.34	данные отсутствуют	0.2
168	358415.26	1369724.52	данные отсутствуют	0.2
169	358445.31	1369704.62	данные отсутствуют	0.2
170	358534.98	1369646.84	данные отсутствуют	0.2
171	358559.31	1369629.78	данные отсутствуют	0.2
172	358578.51	1369618.23	данные отсутствуют	0.2
173	358596.37	1369606.78	данные отсутствуют	0.2
174	358605.04	1369602.22	данные отсутствуют	0.2
175	358609.69	1369611.07	данные отсутствуют	0.2
176	358601.64	1369615.31	данные отсутствуют	0.2
177	358583.79	1369626.72	данные отсутствуют	0.2
178	358564.17	1369638.57	данные отсутствуют	0.2
179	358540.57	1369655.13	данные отсутствуют	0.2
180	358460.55	1369706.91	данные отсутствуют	0.2

Государственный регистратор		ФГИС ЕГРН
полное наименование должности	подпись	инициалы, фамилия

М.П.

Раздел 3.2

Выписка из Единого государственного реестра недвижимости об объекте недвижимости
Описание местоположения земельного участка

Земельный участок			
(вид объекта недвижимости)			
Лист № ___ Раздела 3.2	Всего листов раздела 3.2 : ___	Всего разделов: ___	Всего листов выписки: ___
29.08.2019 № 99/2019/280883590			
Кадастровый номер:		61:01:0020101:2182	

Сведения о характерных точках границы земельного участка				
Система координат				
Зона №				
Номер точки	Координаты		Описание закрепления на местности	Средняя квадратическая погрешность определения координат характерных точек границ земельного участка, м
	X	Y		
1	2	3	4	5
181	358462.16	1369710.33	данные отсутствуют	0.2
182	358454.01	1369716.16	данные отсутствуют	0.2
183	358450.92	1369713.16	данные отсутствуют	0.2
184	358420.8	1369732.84	данные отсутствуют	0.2
185	358375.65	1369763.47	данные отсутствуют	0.2
186	358358.19	1369775.11	данные отсутствуют	0.2
187	358327.17	1369793.28	данные отсутствуют	0.2
188	358325.36	1369795.55	данные отсутствуют	0.2
189	358325.91	1369799.5	данные отсутствуют	0.2
190	358317.2	1369804.63	данные отсутствуют	0.2
191	358314.31	1369801.69	данные отсутствуют	0.2
192	358310.69	1369804.05	данные отсутствуют	0.2
193	358230.07	1369856.52	данные отсутствуют	0.2
194	358204.13	1369872.27	данные отсутствуют	0.2
195	358155.19	1369901.6	данные отсутствуют	0.2

Государственный регистратор		ФГИС ЕГРН
полное наименование должности	подпись	инициалы, фамилия

Выписка из Единого государственного реестра недвижимости об объекте недвижимости
Описание местоположения земельного участка

Земельный участок			
(вид объекта недвижимости)			
Лист № ____ Раздела 3.2	Всего листов раздела 3.2 : ____	Всего разделов: ____	Всего листов выписки: ____
29.08.2019 № 99/2019/280883590			
Кадастровый номер:		61:01:0020101:2182	

Сведения о характерных точках границы земельного участка				
Система координат				
Зона №				
Номер точки	Координаты		Описание закрепления на местности	Средняя квадратическая погрешность определения координат характерных точек границ земельного участка, м
	X	Y		
1	2	3	4	5
196	358161.28	1369916.29	данные отсутствуют	0.2
197	358152.03	1369920.08	данные отсутствуют	0.2
198	358146.58	1369906.95	данные отсутствуют	0.2
199	357975.33	1370007.78	данные отсутствуют	0.2
200	357972.99	1370009.35	данные отсутствуют	0.2
201	357978.76	1370023.01	данные отсутствуют	0.2
202	358067.89	1370197.97	данные отсутствуют	0.2
203	358072.43	1370206.89	данные отсутствуют	0.2
204	358121.21	1370302.56	данные отсутствуют	0.2
205	358158.58	1370347.83	данные отсутствуют	0.2
206	358274.42	1370417.08	данные отсутствуют	0.2
207	358364.29	1370454.73	данные отсутствуют	0.2
208	358368.4	1370464.81	данные отсутствуют	0.2
209	358368.24	1370467.22	данные отсутствуют	0.2
210	358269.9	1370426.02	данные отсутствуют	0.2

Государственный регистратор		ФГИС ЕГРН
полное наименование должности	подпись	инициалы, фамилия

М.П.

Раздел 3.2

Выписка из Единого государственного реестра недвижимости об объекте недвижимости
Описание местоположения земельного участка

Земельный участок			
(вид объекта недвижимости)			
Лист № ____ Раздела 3.2	Всего листов раздела 3.2 : ____	Всего разделов: ____	Всего листов выписки: ____
29.08.2019 № 99/2019/280883590			
Кадастровый номер:		61:01:0020101:2182	

Сведения о характерных точках границы земельного участка				
Система координат				
Зона №				
Номер точки	Координаты		Описание закрепления на местности	Средняя квадратическая погрешность определения координат характерных точек границ земельного участка, м
	X	Y		
1	2	3	4	5
211	358151.97	1370355.52	данные отсутствуют	0.2
212	358112.8	1370308.08	данные отсутствуют	0.2
213	358064.16	1370212.51	данные отсутствуют	0.2
214	358059.6	1370203.56	данные отсутствуют	0.2
215	357969.81	1370027.17	данные отсутствуют	0.2
216	357962.51	1370015.86	данные отсутствуют	0.2
217	357948.86	1370023.13	данные отсутствуют	0.2
218	357760.49	1370138.73	данные отсутствуют	0.2
219	357757.49	1370140.5	данные отсутствуют	0.2
220	357754.7	1370143.23	данные отсутствуют	0.2
221	357754.59	1370149.68	данные отсутствуют	0.2
222	357744.97	1370152.43	данные отсутствуют	0.2
223	357743.82	1370148.32	данные отсутствуют	0.2
224	357740.82	1370145.26	данные отсутствуют	0.2
225	357702.35	1370157.31	данные отсутствуют	0.2

Государственный регистратор		ФГИС ЕГРН
полное наименование должности	подпись	инициалы, фамилия

М.П.

Раздел 3.2

Выписка из Единого государственного реестра недвижимости об объекте недвижимости
Описание местоположения земельного участка

Земельный участок			
(вид объекта недвижимости)			
Лист № ___ Раздела 3.2	Всего листов раздела 3.2 : ___	Всего разделов: ___	Всего листов выписки: ___
29.08.2019 № 99/2019/280883590			
Кадастровый номер:		61:01:0020101:2182	

Сведения о характерных точках границы земельного участка				
Система координат				
Зона №				
Номер точки	Координаты		Описание закрепления на местности	Средняя квадратическая погрешность определения координат характерных точек границ земельного участка, м
	X	Y		
1	2	3	4	5
226	357665.73	1370168.73	данные отсутствуют	0.2
227	357662.75	1370159.18	данные отсутствуют	0.2
228	357702.61	1370147.17	данные отсутствуют	0.2
229	357744.66	1370133.58	данные отсутствуют	0.2
230	357756.2	1370129.63	данные отсутствуют	0.2
231	357943.89	1370014.45	данные отсутствуют	0.2
232	357956.36	1370007.8	данные отсутствуют	0.2
233	357953.37	1369998.43	данные отсутствуют	0.2
234	357889.68	1369829.56	данные отсутствуют	0.2
235	357886.94	1369829.26	данные отсутствуют	0.2
236	357884.81	1369830.58	данные отсутствуют	0.2
237	357867.82	1369840.66	данные отсутствуют	0.2
238	357766.62	1369904.43	данные отсутствуют	0.2
239	357657.37	1369966.83	данные отсутствуют	0.2
240	357652.12	1369958.31	данные отсутствуют	0.2

Государственный регистратор		ФГИС ЕГРН
полное наименование должности	подпись	инициалы, фамилия

М.П.

Раздел 3.2

Выписка из Единого государственного реестра недвижимости об объекте недвижимости
Описание местоположения земельного участка

Земельный участок			
(вид объекта недвижимости)			
Лист № ___ Раздела 3.2	Всего листов раздела 3.2 : ___	Всего разделов: ___	Всего листов выписки: ___
29.08.2019 № 99/2019/280883590			
Кадастровый номер:		61:01:0020101:2182	

Сведения о характерных точках границы земельного участка				
Система координат				
Зона №				
Номер точки	Координаты		Описание закрепления на местности	Средняя квадратическая погрешность определения координат характерных точек границ земельного участка, м
	X	Y		
1	2	3	4	5
241	357761.33	1369895.94	данные отсутствуют	0.2
242	357862.6	1369832.12	данные отсутствуют	0.2
243	357881.42	1369820.92	данные отсутствуют	0.2
244	357884.56	1369818.7	данные отсутствуют	0.2
245	357882.9	1369810.79	данные отсутствуют	0.2
246	357829.88	1369659.03	данные отсутствуют	0.2
247	357760.35	1369456.94	данные отсутствуют	0.2
248	357768.42	1369449.67	данные отсутствуют	0.2
249	357769.43	1369452.59	данные отсутствуют	0.2
250	357839.33	1369655.76	данные отсутствуют	0.2
251	357891.98	1369806.48	данные отсутствуют	0.2
252	357895.94	1369810.54	данные отсутствуют	0.2

253	358061.29	1369702.37	данные отсутствуют	0.2
254	358065.75	1369699.39	данные отсутствуют	0.2
255	358058.08	1369676.01	данные отсутствуют	0.2

Государственный регистратор		ФГИС ЕГРН
полное наименование должности	подпись	инициалы, фамилия

М.П.

Раздел 3.2

Выписка из Единого государственного реестра недвижимости об объекте недвижимости
Описание местоположения земельного участка

Земельный участок			
(вид объекта недвижимости)			
Лист № __ Раздела 3.2	Всего листов раздела 3.2 : __	Всего разделов: __	Всего листов выписки: __
29.08.2019 № 99/2019/280883590			
Кадастровый номер:		61:01:0020101:2182	

Сведения о характерных точках границы земельного участка				
Система координат				
Зона №				
Номер точки	Координаты		Описание закрепления на местности	Средняя квадратическая погрешность определения координат характерных точек границ земельного участка, м
	X	Y		
1	2	3	4	5
256	358067.57	1369672.87	данные отсутствуют	0.2
257	358074.39	1369693.63	данные отсутствуют	0.2
258	358076.57	1369692.18	данные отсутствуют	0.2
259	358237.42	1369586.67	данные отсутствуют	0.2
260	358246.61	1369580.67	данные отсутствуют	0.2
261	358250.67	1369577.99	данные отсутствуют	0.2
262	358244.09	1369554.47	данные отсутствуют	0.2
263	358253.43	1369550.78	данные отсутствуют	0.2
264	358260.59	1369570.87	данные отсутствуют	0.2
265	358261.37	1369570.89	данные отсутствуют	0.2
266	358263.79	1369569.3	данные отсутствуют	0.2
267	358401.24	1369479.11	данные отсутствуют	0.2
268	358509.76	1369407.03	данные отсутствуют	0.2
269	358515.53	1369403.55	данные отсутствуют	0.2
270	358505.96	1369382.59	данные отсутствуют	0.2

Государственный регистратор		ФГИС ЕГРН
полное наименование должности	подпись	инициалы, фамилия

М.П.

Раздел 3.2

Выписка из Единого государственного реестра недвижимости об объекте недвижимости
Описание местоположения земельного участка

Земельный участок			
(вид объекта недвижимости)			
Лист № __ Раздела 3.2	Всего листов раздела 3.2 : __	Всего разделов: __	Всего листов выписки: __
29.08.2019 № 99/2019/280883590			
Кадастровый номер:		61:01:0020101:2182	

Сведения о характерных точках границы земельного участка				
Система координат				
Зона №				
Номер точки	Координаты		Описание закрепления на местности	Средняя квадратическая погрешность определения координат характерных точек границ земельного участка, м
	X	Y		
1	2	3	4	5
271	358468.58	1369293.98	данные отсутствуют	0.2
272	358464.78	1369288.74	данные отсутствуют	0.2
273	358462.02	1369286.81	данные отсутствуют	0.2
274	358456.02	1369286.99	данные отсутствуют	0.2
275	358451.39	1369287.67	данные отсутствуют	0.2
276	358364.78	1369308.04	данные отсутствуют	0.2
277	358282.05	1369324.23	данные отсутствуют	0.2
278	358213.12	1369338.58	данные отсутствуют	0.2

279	358192.63	1369342.28	данные отсутствуют	0.2
280	358184.25	1369343.62	данные отсутствуют	0.2
281	358182.71	1369344	данные отсутствуют	0.2
282	357974.74	1369394.59	данные отсутствуют	0.2
283	357964.98	1369396.96	данные отсутствуют	0.2
284	357958.23	1369398.27	данные отсутствуют	0.2
285	357769.46	1369452.58	данные отсутствуют	0.2

Государственный регистратор		ФГИС ЕГРН
полное наименование должности	подпись	инициалы, фамилия

М.П.

Раздел 3.2

Выписка из Единого государственного реестра недвижимости об объекте недвижимости
Описание местоположения земельного участка

Земельный участок			
(вид объекта недвижимости)			
Лист № ___ Раздела 3.2	Всего листов раздела 3.2 : ___	Всего разделов: ___	Всего листов выписки: ___
29.08.2019 № 99/2019/280883590			
Кадастровый номер:		61:01:0020101:2182	

Сведения о характерных точках границы земельного участка				
Система координат				
Зона №				
Номер точки	Координаты		Описание закрепления на местности	Средняя квадратическая погрешность определения координат характерных точек границ земельного участка, м
	X	Y		
1	2	3	4	5
286	357768.46	1369449.64	данные отсутствуют	0.2
287	357776.78	1369442.15	данные отсутствуют	0.2
288	357956.36	1369390.48	данные отсутствуют	0.2
289	357963.68	1369389.06	данные отсутствуют	0.2
290	357971.04	1369387.26	данные отсутствуют	0.2
291	358181.42	1369336.08	данные отсутствуют	0.2
292	358191.28	1369334.4	данные отсутствуют	0.2
293	358211.59	1369330.73	данные отсутствуют	0.2
294	358280.47	1369316.39	данные отсутствуют	0.2
295	358363.1	1369300.21	данные отсутствуют	0.2
296	358450.78	1369279.59	данные отсутствуют	0.2
297	358457.29	1369278.48	данные отсутствуют	0.2
298	358463.94	1369278.7	данные отсутствуют	0.2
299	358468.31	1369280.42	данные отсутствуют	0.2
300	358473.02	1369283.97	данные отсутствуют	0.2

Государственный регистратор		ФГИС ЕГРН
полное наименование должности	подпись	инициалы, фамилия

М.П.

Раздел 3.2

Выписка из Единого государственного реестра недвижимости об объекте недвижимости
Описание местоположения земельного участка

Земельный участок			
(вид объекта недвижимости)			
Лист № ___ Раздела 3.2	Всего листов раздела 3.2 : ___	Всего разделов: ___	Всего листов выписки: ___
29.08.2019 № 99/2019/280883590			
Кадастровый номер:		61:01:0020101:2182	

Сведения о характерных точках границы земельного участка				
Система координат				
Зона №				
Номер точки	Координаты		Описание закрепления на местности	Средняя квадратическая погрешность определения координат характерных точек границ земельного участка, м
	X	Y		
1	2	3	4	5
301	358477.22	1369288.74	данные отсутствуют	0.2
302	358515.13	1369378.59	данные отсутствуют	0.2
303	358524.07	1369398.26	данные отсутствуют	0.2
304	358529.99	1369394.14	данные отсутствуют	0.2

305	358693.24	1369285.16	данные отсутствуют	0.2
306	358714.92	1369270.65	данные отсутствуют	0.2
307	358721.51	1369266.23	данные отсутствуют	0.2
308	358719.92	1369259.25	данные отсутствуют	0.2
309	358724.5	1369256.34	данные отсутствуют	0.2
310	358729.91	1369260.87	данные отсутствуют	0.2
311	358789.15	1369221.65	данные отсутствуют	0.2
312	358892.72	1369152.02	данные отсутствуют	0.2
313	358905.59	1369143.3	данные отсутствуют	0.2
314	358905.12	1369138.27	данные отсутствуют	0.2
315	358908.14	1369136.21	данные отсутствуют	0.2

Государственный регистратор		ФГИС ЕГРН
полное наименование должности	подпись	инициалы, фамилия

М.П.

Раздел 3.2

Выписка из Единого государственного реестра недвижимости об объекте недвижимости
Описание местоположения земельного участка

Земельный участок			
(вид объекта недвижимости)			
Лист № ___ Раздела 3.2	Всего листов раздела 3.2 : ___	Всего разделов: ___	Всего листов выписки: ___
29.08.2019 № 99/2019/280883590			
Кадастровый номер:		61:01:0020101:2182	

Сведения о характерных точках границы земельного участка				
Система координат				
Зона №				
Номер точки	Координаты		Описание закрепления на местности	Средняя квадратическая погрешность определения координат характерных точек границ земельного участка, м
	X	Y		
1	2	3	4	5
316	358912.7	1369138.48	данные отсутствуют	0.2
317	359026.52	1369061.56	данные отсутствуют	0.2
318	359211.36	1368936.96	данные отсутствуют	0.2
319	359223.3	1368928.78	данные отсутствуют	0.2
320	359348.09	1368844.18	данные отсутствуют	0.2
321	359454.88	1368772.69	данные отсутствуют	0.2
322	359458.65	1368770.58	данные отсутствуют	0.2
323	359458.03	1368768.41	данные отсутствуют	0.2
324	359448.81	1368753.66	данные отсутствуют	0.2
325	359453.96	1368750.47	данные отсутствуют	0.2
326	359462.73	1368763.1	данные отсутствуют	0.2
327	359466.67	1368766.02	данные отсутствуют	0.2
328	359471.48	1368763.3	данные отсутствуют	0.2
329	359578	1368693.08	данные отсутствуют	0.2
330	359720.82	1368599.79	данные отсутствуют	0.2

Государственный регистратор		ФГИС ЕГРН
полное наименование должности	подпись	инициалы, фамилия

М.П.

Раздел 3.2

Выписка из Единого государственного реестра недвижимости об объекте недвижимости
Описание местоположения земельного участка

Земельный участок			
(вид объекта недвижимости)			
Лист № ___ Раздела 3.2	Всего листов раздела 3.2 : ___	Всего разделов: ___	Всего листов выписки: ___
29.08.2019 № 99/2019/280883590			
Кадастровый номер:		61:01:0020101:2182	

Сведения о характерных точках границы земельного участка				
Система координат				
Зона №				
Номер точки	Координаты		Описание закрепления на местности	Средняя квадратическая погрешность определения координат характерных точек границ земельного участка, м
	X	Y		
1	2	3	4	5

331	359721.99	1368596.52	данные отсутствуют	0.2
332	359719.1	1368588.16	данные отсутствуют	0.2
333	359722.96	1368586.43	данные отсутствуют	0.2
334	359726.09	1368592.27	данные отсутствуют	0.2
335	359728.99	1368594.21	данные отсутствуют	0.2
336	359729.43	1368594.17	данные отсутствуют	0.2
337	359734.15	1368591.08	данные отсутствуют	0.2
338	359767.44	1368566.81	данные отсутствуют	0.2
339	359776.07	1368560.62	данные отсутствуют	0.2
340	359774.95	1368557.72	данные отсутствуют	0.2
341	359782.39	1368552.66	данные отсутствуют	0.2
342	359784.42	1368554.67	данные отсутствуют	0.2
343	360062.68	1368365.11	данные отсутствуют	0.2

Государственный регистратор		ФГИС ЕГРН
полное наименование должности	подпись	инициалы, фамилия

М.П.

Раздел 4

Выписка из Единого государственного реестра недвижимости об объекте недвижимости
Сведения о частях земельного участка

Земельный участок			
(вид объекта недвижимости)			
Лист № ____ Раздела 4	Всего листов раздела 4 : ____	Всего разделов: ____	Всего листов выписки: ____
29.08.2019 № 99/2019/280883590			
Кадастровый номер:		61:01:0020101:2182	

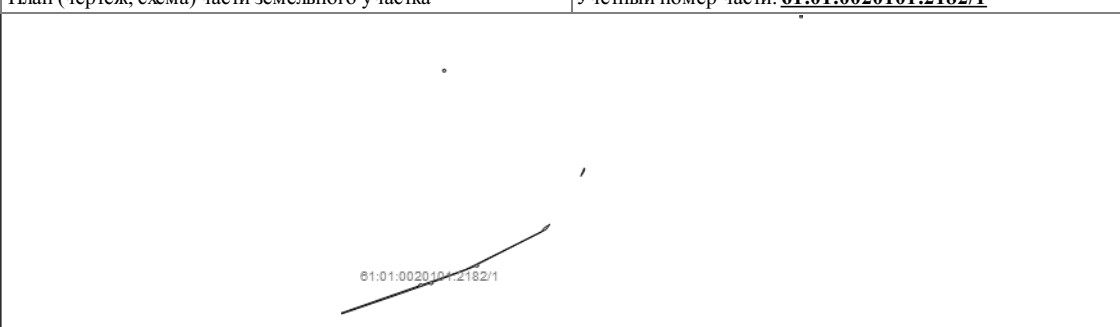
План (чертеж, схема) части земельного участка	Учетный номер части: 61:01:0020101:2182/1		
			
Масштаб 1: данные отсутствуют	Условные обозначения:		

Государственный регистратор		ФГИС ЕГРН
полное наименование должности	подпись	инициалы, фамилия

М.П.

Раздел 4

Выписка из Единого государственного реестра недвижимости об объекте недвижимости
Сведения о частях земельного участка

Земельный участок			
(вид объекта недвижимости)			
Лист № ____ Раздела 4	Всего листов раздела 4 : ____	Всего разделов: ____	Всего листов выписки: ____
29.08.2019 № 99/2019/280883590			
Кадастровый номер:		61:01:0020101:2182	

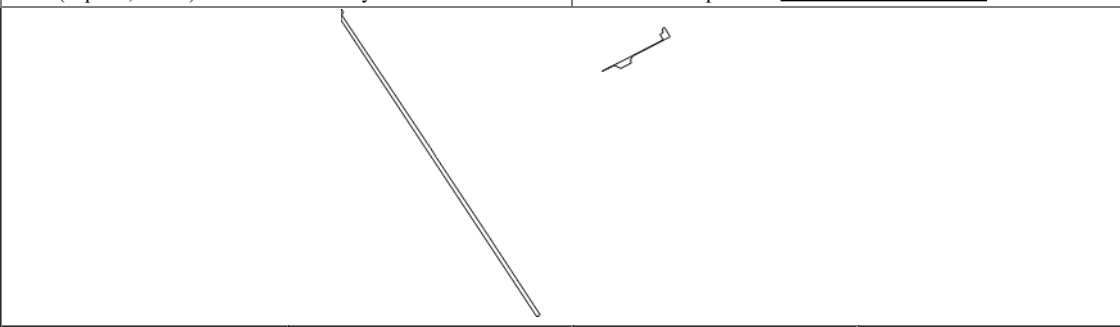
План (чертеж, схема) части земельного участка	Учетный номер части: 61:01:0020101:2182/2		
			
Масштаб 1: данные отсутствуют	Условные обозначения:		

Государственный регистратор		ФГИС ЕГРН
полное наименование должности	подпись	инициалы, фамилия

М.П.

Раздел 4.1

Выписка из Единого государственного реестра недвижимости об объекте недвижимости
Сведения о частях земельного участка

Земельный участок			
(вид объекта недвижимости)			
Лист № ___ Раздела 4.1	Всего листов раздела 4.1 : ___	Всего разделов: ___	Всего листов выписки: ___
29.08.2019 № 99/2019/280883590			
Кадастровый номер:		61:01:0020101:2182	

Учетный номер части	Площадь (м ²)	Содержание ограничения в использовании или ограничения права на объект недвижимости или обременения объекта недвижимости
1	2	3
1	3408	Ограничения прав на земельный участок, предусмотренные статьями 56, 56.1 Земельного кодекса Российской Федерации, 61.01.2.221, Постановление Правительства РФ №160 от 24.02.2009 г. "О порядке установления охранных зон объектов электросетевого хозяйства и особых условий использования земельных участков, расположенных в границах таких зон" № 160 от 24.02.2009
2	3418	Ограничения прав на земельный участок, предусмотренные статьями 56, 56.1 Земельного кодекса Российской Федерации, 61.01.2.236, Постановление Правительства РФ №160 от 24.02.2009 г. "О порядке установления охранных зон объектов электросетевого хозяйства и особых условий использования земельных участков, расположенных в границах таких зон" № 160 от 24.02.2009

Государственный регистратор		ФГИС ЕГРН
полное наименование должности	подпись	инициалы, фамилия

М.П.

Раздел 4.2

Выписка из Единого государственного реестра недвижимости об объекте недвижимости
Сведения о частях земельного участка

Земельный участок			
(вид объекта недвижимости)			
Лист № ___ Раздела 4.2	Всего листов раздела 4.2 : ___	Всего разделов: ___	Всего листов выписки: ___
29.08.2019 № 99/2019/280883590			
Кадастровый номер:		61:01:0020101:2182	

Сведения о характерных точках границы части (частей) земельного участка				
Учетный номер части: 1				
Система координат: СК кадастрового округа				
Зона №				
Номер точки	Координаты, м		Описание закрепления на местности	Средняя квадратическая погрешность определения координат характерных точек границы части земельного участка, м
	X	Y		
1	2	3	4	5
204	358121.21	1370302.56	данные отсутствуют	данные отсутствуют
213	358064.16	1370212.51	данные отсутствуют	данные отсутствуют
214	358059.6	1370203.56	данные отсутствуют	данные отсутствуют
215	357969.81	1370027.17	данные отсутствуют	данные отсутствуют
216	357962.51	1370015.86	данные отсутствуют	данные отсутствуют
232	357956.36	1370007.8	данные отсутствуют	данные отсутствуют
233	357953.37	1369998.43	данные отсутствуют	данные отсутствуют
234	357889.68	1369829.56	данные отсутствуют	данные отсутствуют
235	357886.94	1369829.26	данные отсутствуют	данные отсутствуют
236	357884.81	1369830.58	данные отсутствуют	данные отсутствуют
243	357881.42	1369820.92	данные отсутствуют	данные отсутствуют
244	357884.56	1369818.7	данные отсутствуют	данные отсутствуют
245	357882.9	1369810.79	данные отсутствуют	данные отсутствуют
246	357829.88	1369659.03	данные отсутствуют	данные отсутствуют
247	357760.35	1369456.94	данные отсутствуют	данные отсутствуют
344	358986.26	1371338.15	данные отсутствуют	данные отсутствуют

Государственный регистратор		ФГИС ЕГРН
полное наименование должности	подпись	инициалы, фамилия

М.П.

Раздел 4.2

Выписка из Единого государственного реестра недвижимости об объекте недвижимости
Сведения о частях земельного участка

Земельный участок			
(вид объекта недвижимости)			
Лист №	Раздела 4.2	Всего листов раздела 4.2 :	Всего разделов: _____
		29.08.2019	№ 99/2019/280883590
Кадастровый номер:		61:01:0020101:2182	

Номер точки	Координаты, м		Описание закрепления на местности	Средняя квадратическая погрешность определения координат характерных точек границы части земельного участка, м
	X	Y		
1	2	3	4	5
344	358986.26	1371338.15	данные отсутствуют	данные отсутствуют
345	358976.42	1371335.62	данные отсутствуют	данные отсутствуют
346	358975.62	1371346.78	данные отсутствуют	данные отсутствуют
347	358985.46	1371349.3	данные отсутствуют	данные отсутствуют
348	358325.03	1370438.28	данные отсутствуют	данные отсутствуют
348	358325.03	1370438.28	данные отсутствуют	данные отсутствуют
349	358349.01	1370453.47	данные отсутствуют	0.2
350	358359.04	1370452.53	данные отсутствуют	данные отсутствуют
351	358764.71	1369880.03	данные отсутствуют	данные отсутствуют
351	358764.71	1369880.03	данные отсутствуют	данные отсутствуют
352	358759.74	1369870.19	данные отсутствуют	данные отсутствуют
353	358751.1	1369875.29	данные отсутствуют	данные отсутствуют
354	358756.07	1369885.13	данные отсутствуют	данные отсутствуют
355	357875.61	1369775.59	данные отсутствуют	0.2
355	357875.61	1369775.59	данные отсутствуют	0.2
356	357763.19	1369454.38	данные отсутствуют	данные отсутствуют
357	357880.02	1369821.76	данные отсутствуют	данные отсутствуют

Государственный регистратор		ФГИС ЕГРН
полное наименование должности	подпись	инициалы, фамилия

М.П.

Раздел 4.2

Выписка из Единого государственного реестра недвижимости об объекте недвижимости
Сведения о частях земельного участка

Земельный участок			
(вид объекта недвижимости)			
Лист №	Раздела 4.2	Всего листов раздела 4.2 :	Всего разделов: _____
		29.08.2019	№ 99/2019/280883590
Кадастровый номер:		61:01:0020101:2182	

Номер точки	Координаты, м		Описание закрепления на местности	Средняя квадратическая погрешность определения координат характерных точек границы части земельного участка, м
	X	Y		
1	2	3	4	5
358	357883.38	1369831.43	данные отсутствуют	данные отсутствуют
359	357951.74	1370010.26	данные отсутствуют	данные отсутствуют
360	357956.21	1370019.22	данные отсутствуют	данные отсутствуют
361	358107.19	1370297.06	данные отсутствуют	данные отсутствуют
362	358128.09	1370310.9	данные отсутствуют	данные отсутствуют
363	358113.97	1370288.37	данные отсутствуют	данные отсутствуют
364	358097.39	1370277.39	данные отсутствуют	0.2
365	357949.23	1369980.61	данные отсутствуют	0.2
366	357941.11	1369964.14	данные отсутствуют	0.2
367	357879.24	1369785.99	данные отсутствуют	0.2
368	357884.11	1369783.94	данные отсутствуют	данные отсутствуют
369	357880.47	1369773.54	данные отсутствуют	данные отсутствуют

Государственный регистратор		ФГИС ЕГРН
полное наименование должности	подпись	инициалы, фамилия

М.П.

Раздел 4.2

Выписка из Единого государственного реестра недвижимости об объекте недвижимости
Сведения о частях земельного участка

Земельный участок			
(вид объекта недвижимости)			
Лист №	Раздела 4.2	Всего листов раздела 4.2 :	Всего разделов: _____
		29.08.2019	№ 99/2019/280883590

Кадастровый номер:			61:01:0020101:2182	
Сведения о характерных точках границы части (частей) земельного участка				
Учетный номер части: 2				
Система координат: СК кадастрового округа				
Зона №				
Номер точки	Координаты, м		Описание закрепления на местности	Средняя квадратическая погрешность определения координат характерных точек границы части земельного участка, м
	X	Y		
1	2	3	4	5
5	358698.11	1369749.31	данные отсутствуют	данные отсутствуют
6	358704.05	1369748.28	данные отсутствуют	данные отсутствуют
92	358688.43	1369752.35	данные отсутствуют	данные отсутствуют
93	358664.07	1369704.82	данные отсутствуют	данные отсутствуют
94	358657.41	1369701.13	данные отсутствуют	данные отсутствуют
95	358653.99	1369702.95	данные отсутствуют	данные отсутствуют
96	358645.38	1369686.93	данные отсутствуют	данные отсутствуют
97	358646.68	1369684.99	данные отсутствуют	данные отсутствуют
98	358650.11	1369677.58	данные отсутствуют	данные отсутствуют
130	358733.01	1369275.98	данные отсутствуют	данные отсутствуют
131	358728.07	1369279.12	данные отсутствуют	данные отсутствуют
132	358724.18	1369276.55	данные отсутствуют	данные отсутствуют
133	358535.63	1369402.4	данные отсутствуют	данные отсутствуют
134	358528.52	1369407.34	данные отсутствуют	данные отсутствуют
135	358519.95	1369412.57	данные отсутствуют	данные отсутствуют
136	358515.1	1369415.48	данные отсутствуют	данные отсутствуют
Государственный регистратор			ФГИС ЕГРН	
полное наименование должности			подпись	
			инициалы, фамилия	

М.П.

Раздел 4.2

Выписка из Единого государственного реестра недвижимости об объекте недвижимости

Сведения о частях земельного участка

Земельный участок				
(вид объекта недвижимости)				
Лист №	Раздела 4.2	Всего листов раздела 4.2 :	Всего разделов: _____	Всего листов выписки: _____
29.08.2019 № 99/2019/280883590				
Кадастровый номер:			61:01:0020101:2182	

Номер точки	Координаты, м		Описание закрепления на местности	Средняя квадратическая погрешность определения координат характерных точек границы части земельного участка, м
	X	Y		
1	2	3	4	5
137	358406.75	1369487.45	данные отсутствуют	данные отсутствуют
370	358641.45	1369659.46	данные отсутствуют	0.2
370	358641.45	1369659.46	данные отсутствуют	0.2
371	358641.2	1369659.59	данные отсутствуют	данные отсутствуют
372	358692.08	1369759.7	данные отсутствуют	данные отсутствуют
373	358705.87	1369751.49	данные отсутствуют	данные отсутствуют
374	358695.76	1369744.72	данные отсутствуют	данные отсутствуют
375	358687.68	1369749.53	данные отсутствуют	0.2
376	358673.65	1369722.96	данные отсутствуют	0.2
377	358732.89	1369275.56	данные отсутствуют	данные отсутствуют
377	358732.89	1369275.56	данные отсутствуют	данные отсутствуют
378	358716.61	1369275.55	данные отсутствуют	0.2
379	358280	1369563.87	данные отсутствуют	0.2
380	358283.12	1369568.58	данные отсутствуют	данные отсутствуют

Государственный регистратор			ФГИС ЕГРН	
полное наименование должности			подпись	
			инициалы, фамилия	

М.П.

Выписка из Единого государственного реестра недвижимости об объекте недвижимости

Сведения о характеристиках объекта недвижимости

На основании запроса от 27.08.2019 г., поступившего на рассмотрение 29.08.2019 г., сообщаем, что согласно записям Единого государственного реестра недвижимости:

Земельный участок			
(вид объекта недвижимости)			
Лист № ____ Раздела 1	Всего листов раздела 1 : ____	Всего разделов: ____	Всего листов выписки: ____
29.08.2019 № 99/2019/280883568			
Кадастровый номер:		61:01:0020101:2193	

Номер кадастрового квартала:	61:01:0020101
Дата присвоения кадастрового номера:	18.04.2012
Ранее присвоенный государственный учетный номер:	данные отсутствуют
Адрес:	Ростовская обл., р-н Азовский, с. Елизаветовка, ул. Первомайская
Площадь:	22589 +/- 105 кв. м
Кадастровая стоимость, руб.:	1
Кадастровые номера расположенных в пределах земельного участка объектов недвижимости:	данные отсутствуют
Кадастровые номера объектов недвижимости, из которых образован объект недвижимости:	данные отсутствуют
Кадастровые номера образованных объектов недвижимости:	данные отсутствуют
Сведения о включении объекта недвижимости в состав предприятия как имущественного комплекса:	

Государственный регистратор		ФГИС ЕГРН
полное наименование должности	подпись	инициалы, фамилия

М.П.

Раздел 1

Выписка из Единого государственного реестра недвижимости об объекте недвижимости

Сведения о характеристиках объекта недвижимости

Земельный участок			
(вид объекта недвижимости)			
Лист № ____ Раздела 1	Всего листов раздела 1 : ____	Всего разделов: ____	Всего листов выписки: ____
29.08.2019 № 99/2019/280883568			
Кадастровый номер:		61:01:0020101:2193	

Категория земель:	Земли населённых пунктов
Виды разрешенного использования:	Для эксплуатации внутрипоселковой дороги протяженностью 1569 м
Сведения о кадастровом инженере:	Клименко Владимир Николаевич №61-10-111, Азовское районное муниципальное предприятие технической инвентаризации
Сведения о лесах, водных объектах и об иных природных объектах, расположенных в пределах земельного участка:	данные отсутствуют
Сведения о том, что земельный участок полностью или частично расположен в границах зоны с особыми условиями использования территории или территории объекта культурного наследия	данные отсутствуют
Сведения о том, что земельный участок расположен в границах особой экономической зоны, территории опережающего социально-экономического развития, зоны территориального развития в Российской Федерации, игровой зоны:	данные отсутствуют
Сведения о том, что земельный участок расположен в границах особо охраняемой природной территории, охотничьих угодий, лесничеств, лесопарков:	данные отсутствуют
Сведения о результатах проведения государственного земельного надзора:	данные отсутствуют
Сведения о расположении земельного участка в границах территории, в отношении которой утвержден проект межевания территории:	данные отсутствуют

Государственный регистратор		ФГИС ЕГРН
полное наименование должности	подпись	инициалы, фамилия

М.П.

Раздел 1

Выписка из Единого государственного реестра недвижимости об объекте недвижимости

Сведения о характеристиках объекта недвижимости

Земельный участок				
(вид объекта недвижимости)				
Лист №	Раздела <u>1</u>	Всего листов раздела <u>1</u> : _____	Всего разделов: _____	Всего листов выписки: _____
29.08.2019 № 99/2019/280883568				
Кадастровый номер:			61:01:0020101:2193	

Условный номер земельного участка:	данные отсутствуют
Сведения о принятии акта и (или) заключении договора, предусматривающих предоставление в соответствии с земельным законодательством исполнительным органом государственной власти или органом местного самоуправления находящегося в государственной или муниципальной собственности земельного участка для строительства наемного дома социального использования или наемного дома коммерческого использования:	данные отсутствуют
Сведения о том, что земельный участок или земельные участки образованы на основании решения об изъятии земельного участка и (или) расположенного на нем объекта недвижимости для государственных или муниципальных нужд:	данные отсутствуют
Сведения о том, что земельный участок образован из земель или земельного участка, государственная собственность на которые не разграничена:	данные отсутствуют
Сведения о наличии земельного спора о местоположении границ земельных участков:	данные отсутствуют
Статус записи об объекте недвижимости:	Сведения об объекте недвижимости имеют статус "временные". Дата истечения срока действия временного характера - 2017-04-19
Особые отметки:	Сведения необходимые для заполнения раздела 2 отсутствуют.
Получатель выписки:	Прихоженко Алексей Юрьевич

Государственный регистратор		ФГИС ЕГРН
полное наименование должности	подпись	инициалы, фамилия

М.П.

Раздел 3

Выписка из Единого государственного реестра недвижимости об объекте недвижимости

Описание местоположения земельного участка

Земельный участок				
(вид объекта недвижимости)				
Лист №	Раздела <u>3</u>	Всего листов раздела <u>3</u> : _____	Всего разделов: _____	Всего листов выписки: _____
29.08.2019 № 99/2019/280883568				
Кадастровый номер:			61:01:0020101:2193	

План (чертеж, схема) земельного участка			
			
Масштаб 1: данные отсутствуют	Условные обозначения:		

Государственный регистратор		ФГИС ЕГРН
полное наименование должности	подпись	инициалы, фамилия

Выписка из Единого государственного реестра недвижимости об объекте недвижимости
Описание местоположения земельного участка

Земельный участок			
(вид объекта недвижимости)			
Лист № ____ Раздела 3	Всего листов раздела 3 : ____	Всего разделов: ____	Всего листов выписки: ____
29.08.2019 № 99/2019/280883568			
Кадастровый номер:		61:01:0020101:2193	

План (чертеж, схема) земельного участка			
			
Масштаб 1: данные отсутствуют	Условные обозначения:		

Государственный регистратор		ФГИС ЕГРН
полное наименование должности	подпись	инициалы, фамилия

М.П.

Раздел 3.1

Выписка из Единого государственного реестра недвижимости об объекте недвижимости
Описание местоположения земельного участка

Земельный участок			
(вид объекта недвижимости)			
Лист № ____ Раздела 3.1	Всего листов раздела 3.1 : ____	Всего разделов: ____	Всего листов выписки: ____
29.08.2019 № 99/2019/280883568			
Кадастровый номер:		61:01:0020101:2193	

Описание местоположения границ земельного участка							
Номер п/п	Номер точки		Дирекционный угол	Горизонтальное проложение, м	Описание закрепления на местности	Кадастровые номера смежных участков	Сведения об адресах правообладателей смежных земельных участков
	начальная	конечная					
1	2	3	4	5	6	7	8
1	1	1	данные отсутствуют	данные отсутствуют	данные отсутствуют	данные отсутствуют	данные отсутствуют

Государственный регистратор		ФГИС ЕГРН
полное наименование должности	подпись	инициалы, фамилия

М.П.

Раздел 3.2

Выписка из Единого государственного реестра недвижимости об объекте недвижимости
Описание местоположения земельного участка

Земельный участок			
(вид объекта недвижимости)			
Лист № ____ Раздела 3.2	Всего листов раздела 3.2 : ____	Всего разделов: ____	Всего листов выписки: ____
29.08.2019 № 99/2019/280883568			
Кадастровый номер:		61:01:0020101:2193	

Сведения о характерных точках границы земельного участка				
Система координат				
Зона №				
Номер точки	Координаты		Описание закрепления на местности	Средняя квадратическая погрешность определения координат характерных точек границ земельного участка, м
	X	Y		
1	2	3	4	5
1	358845.79	1370313.8	данные отсутствуют	0.2
2	358850.5	1370327.19	данные отсутствуют	0.2
3	358822.19	1370332.84	данные отсутствуют	0.2

4	358815.54 358795.16	1370499.5 1370811.01	данные отсутствуют данные отсутствуют	0.2 0.2
6	358794.38	1370821.16	данные отсутствуют	0.2
7	358763.02	1371278.59	данные отсутствуют	0.2
8	358762.75	1371282.8	данные отсутствуют	0.2
9	358735.3	1371662.96	данные отсутствуют	0.2
10	358732.94	1371686.29	данные отсутствуют	0.2
11	358732.22	1371696.33	данные отсутствуют	0.2
12	358722.42	1371833.81	данные отсутствуют	0.2
13	358712.44	1371833.11	данные отсутствуют	0.2
14	358722.29	1371694.5	данные отсутствуют	0.2
15	358723.06	1371684.48	данные отсутствуют	0.2

Государственный регистратор		ФГИС ЕГРН
полное наименование должности	подпись	инициалы, фамилия

М.П.

Раздел 3.2

Выписка из Единого государственного реестра недвижимости об объекте недвижимости

Описание местоположения земельного участка

Земельный участок			
(вид объекта недвижимости)			
Лист № __ Раздела 3.2	Всего листов раздела 3.2 : __	Всего разделов: __	Всего листов выписки: __
29.08.2019 № 99/2019/280883568			
Кадастровый номер:		61:01:0020101:2193	

Сведения о характерных точках границы земельного участка				
Система координат				
Зона №				
Номер точки	Координаты		Описание закрепления на местности	Средняя квадратическая погрешность определения координат характерных точек границ земельного участка, м
	X	Y		
1	2	3	4	5
16	358725.33	1371662.09	данные отсутствуют	0.2
17	358753.22	1371274.04	данные отсутствуют	0.2
18	358753.51	1371270.03	данные отсутствуют	0.2
19	358784.46	1370818.44	данные отсутствуют	0.2
20	358785.13	1370808.46	данные отсутствуют	0.2
21	358805.75	1370499	данные отсутствуют	0.2
22	358816.51	1370322.27	данные отсутствуют	0.2
23	358817.15	1370313.42	данные отсутствуют	0.2
24	358817.51	1370298.93	данные отсутствуют	0.2
25	358819.43	1370284.47	данные отсутствуют	0.2
26	358782.9	1370215.11	данные отсутствуют	0.2
27	358729.92	1370112.95	данные отсутствуют	0.2
28	358725.31	1370104.08	данные отсутствуют	0.2
29	358632.78	1369929.57	данные отсутствуют	0.2
30	358624.82	1369916.47	данные отсутствуют	0.2

Государственный регистратор		ФГИС ЕГРН
полное наименование должности	подпись	инициалы, фамилия

М.П.

Раздел 3.2

Выписка из Единого государственного реестра недвижимости об объекте недвижимости

Описание местоположения земельного участка

Земельный участок			
(вид объекта недвижимости)			
Лист № __ Раздела 3.2	Всего листов раздела 3.2 : __	Всего разделов: __	Всего листов выписки: __
29.08.2019 № 99/2019/280883568			
Кадастровый номер:		61:01:0020101:2193	

Сведения о характерных точках границы земельного участка				
Система координат				
Зона №				
Номер точки	Координаты		Описание закрепления на местности	Средняя квадратическая погрешность определения координат характерных точек границ земельного участка, м
	X	Y		
1	2	3	4	5

31	358619.24	1369908.14	данные отсутствуют	0.2
32	358551.48	1369807.13	данные отсутствуют	0.2
33	358536.56	1369795.24	данные отсутствуют	0.2
34	358508.63	1369765.21	данные отсутствуют	0.2
35	358482.82	1369747.36	данные отсутствуют	0.2
36	358461.57	1369724.83	данные отсутствуют	0.2
37	358454.93	1369717.25	данные отсутствуют	0.2
38	358454.01	1369716.16	данные отсутствуют	0.2
39	358462.16	1369710.33	данные отсутствуют	0.2
40	358463.53	1369711.9	данные отсутствуют	0.2
41	358468.97	1369718.11	данные отсутствуют	0.2
42	358489.37	1369739.73	данные отсутствуют	0.2
43	358515.21	1369757.61	данные отсутствуют	0.2
44	358543.38	1369787.89	данные отсутствуют	0.2
45	358558.92	1369800.28	данные отсутствуют	0.2

Государственный регистратор		ФГИС ЕГРН
полное наименование должности	подпись	инициалы, фамилия

М.П.

Раздел 3.2

Выписка из Единого государственного реестра недвижимости об объекте недвижимости

Описание местоположения земельного участка

Земельный участок			
(вид объекта недвижимости)			
Лист № ____ Раздела 3.2	Всего листов раздела 3.2 : ____	Всего разделов: ____	Всего листов выписки: ____
29.08.2019 № 99/2019/280883568			
Кадастровый номер:		61:01:0020101:2193	

Сведения о характерных точках границы земельного участка				
Система координат				
Зона №				
Номер точки	Координаты		Описание закрепления на местности	Средняя квадратическая погрешность определения координат характерных точек границ земельного участка, м
	X	Y		
1	2	3	4	5
46	358641.32	1369924.35	данные отсутствуют	0.2
47	358791.6	1370210.18	данные отсутствуют	0.2

Государственный регистратор		ФГИС ЕГРН
полное наименование должности	подпись	инициалы, фамилия

М.П.

Раздел 4

Выписка из Единого государственного реестра недвижимости об объекте недвижимости

Сведения о частях земельного участка

Земельный участок			
(вид объекта недвижимости)			
Лист № ____ Раздела 4	Всего листов раздела 4 : ____	Всего разделов: ____	Всего листов выписки: ____
29.08.2019 № 99/2019/280883568			
Кадастровый номер:		61:01:0020101:2193	

План (чертеж, схема) части земельного участка		Учетный номер части: 61:01:0020101:2193/1	
0020101:2193/1			
Масштаб 1: данные отсутствуют		Условные обозначения:	

Государственный регистратор		ФГИС ЕГРН
-----------------------------	--	-----------

полное наименование должности	подпись	инициалы, фамилия
-------------------------------	---------	-------------------

М.П.

Раздел 4.1

Выписка из Единого государственного реестра недвижимости об объекте недвижимости
Сведения о частях земельного участка

Земельный участок			
(вид объекта недвижимости)			
Лист № <u> </u> Раздела <u>4.1</u>	Всего листов раздела <u>4.1</u> : <u> </u>	Всего разделов: <u> </u>	Всего листов выписки: <u> </u>
29.08.2019 № 99/2019/280883568			
Кадастровый номер:		61:01:0020101:2193	

Учетный номер части	Площадь (м ²)	Содержание ограничения в использовании или ограничения права на объект недвижимости или обременения объекта недвижимости
1	2	3
1	1461	Ограничения прав на земельный участок, предусмотренные статьями 56, 56.1 Земельного кодекса Российской Федерации, 61.01.2.221, Постановление Правительства РФ №160 от 24.02.2009 г. "О порядке установления охранных зон объектов электросетевого хозяйства и особых условий использования земельных участков, расположенных в границах таких зон" № 160 от 24.02.2009

Государственный регистратор		ФГИС ЕГРН
полное наименование должности	подпись	инициалы, фамилия

М.П.

Раздел 4.2

Выписка из Единого государственного реестра недвижимости об объекте недвижимости
Сведения о частях земельного участка

Земельный участок			
(вид объекта недвижимости)			
Лист № <u> </u> Раздела <u>4.2</u>	Всего листов раздела <u>4.2</u> : <u> </u>	Всего разделов: <u> </u>	Всего листов выписки: <u> </u>
29.08.2019 № 99/2019/280883568			
Кадастровый номер:		61:01:0020101:2193	

Сведения о характерных точках границы части (частей) земельного участка				
Учетный номер части: 1				
Система координат: СК кадастрового округа				
Зона №				
Номер точки	Координаты, м		Описание закрепления на местности	Средняя квадратическая погрешность определения координат характерных точек границы части земельного участка, м
	X	Y		
1	2	3	4	5
8	358762.75	1371282.8	данные отсутствуют	0.2
28	358725.31	1370104.08	данные отсутствуют	0.2
46	358641.32	1369924.35	данные отсутствуют	0.2
46	358641.32	1369924.35	данные отсутствуют	0.2
48	358762.88	1371280.85	данные отсутствуют	данные отсутствуют
48	358762.88	1371280.85	данные отсутствуют	данные отсутствуют
49	358752.91	1371278.3	данные отсутствуют	данные отсутствуют
50	358752.11	1371289.45	данные отсутствуют	данные отсутствуют
51	358762.09	1371292.01	данные отсутствуют	данные отсутствуют
52	358629.47	1369906.5	данные отсутствуют	данные отсутствуют
53	358627.91	1369906.54	данные отсутствуют	0.2
54	358625.69	1369911.62	данные отсутствуют	0.2
55	358679.99	1370011.5	данные отсутствуют	0.2
56	358707.01	1370058.45	данные отсутствуют	0.2
57	358723.41	1370088.14	данные отсутствуют	0.2
58	358720.37	1370094.76	данные отсутствуют	данные отсутствуют

Государственный регистратор		ФГИС ЕГРН
полное наименование должности	подпись	инициалы, фамилия

М.П.

Раздел 4.2

Выписка из Единого государственного реестра недвижимости об объекте недвижимости
Сведения о частях земельного участка

Земельный участок			
(вид объекта недвижимости)			
Лист № <u> </u> Раздела <u>4.2</u>	Всего листов раздела <u>4.2</u> : <u> </u>	Всего разделов: <u> </u>	Всего листов выписки: <u> </u>
29.08.2019 № 99/2019/280883568			
Кадастровый номер:		61:01:0020101:2193	

--	--	--	--

Номер точки	Координаты, м		Описание закрепления на местности	Средняя квадратическая погрешность определения координат характерных точек границы части земельного участка, м
	X	Y		
1	2	3	4	5
59	358726.84	1370107.02	данные отсутствуют	данные отсутствуют
60	358731.75	1370096.34	данные отсутствуют	данные отсутствуют

Государственный регистратор		ФГИС ЕГРН
полное наименование должности	подпись	инициалы, фамилия

М.П.

Выписка из Единого государственного реестра недвижимости об объекте недвижимости

Сведения о характеристиках объекта недвижимости

На основании запроса от 27.08.2019 г., поступившего на рассмотрение 29.08.2019 г., сообщаем, что согласно записям Единого государственного реестра недвижимости:

Земельный участок			
(вид объекта недвижимости)			
Лист № ____ Раздела 1	Всего листов раздела 1 : ____	Всего разделов: ____	Всего листов выписки: ____
29.08.2019 № 99/2019/280883521			
Кадастровый номер:		61:01:0020101:2454	

Номер кадастрового квартала:	61:01:0020101
Дата присвоения кадастрового номера:	06.05.2014
Ранее присвоенный государственный учетный номер:	данные отсутствуют
Адрес:	Ростовская обл, Азовский р-н, с Елизаветовка, ул Энгельса, 17 а
Площадь:	2050 +/- 4кв. м
Кадастровая стоимость, руб.:	34604
Кадастровые номера расположенных в пределах земельного участка объектов недвижимости:	данные отсутствуют
Кадастровые номера объектов недвижимости, из которых образован объект недвижимости:	данные отсутствуют
Кадастровые номера образованных объектов недвижимости:	данные отсутствуют
Сведения о включении объекта недвижимости в состав предприятия как имущественного комплекса:	

Государственный регистратор		ФГИС ЕГРН
полное наименование должности	подпись	инициалы, фамилия

М.П.

Раздел 1

Выписка из Единого государственного реестра недвижимости об объекте недвижимости

Сведения о характеристиках объекта недвижимости

Земельный участок			
(вид объекта недвижимости)			
Лист № ____ Раздела 1	Всего листов раздела 1 : ____	Всего разделов: ____	Всего листов выписки: ____
29.08.2019 № 99/2019/280883521			
Кадастровый номер:		61:01:0020101:2454	

Категория земель:	Земли населённых пунктов
Виды разрешенного использования:	Для размещения объектов инженерной и транспортной инфраструктур.
Сведения о кадастровом инженере:	Ракович Виктория Викторовна №61-11-301, ООО "Аршин"
Сведения о лесах, водных объектах и об иных природных объектах, расположенных в пределах земельного участка:	данные отсутствуют
Сведения о том, что земельный участок полностью или частично расположен в границах зоны с особыми условиями использования территории или территории объекта культурного наследия	данные отсутствуют
Сведения о том, что земельный участок расположен в границах особой экономической зоны, территории опережающего социально-экономического развития, зоны территориального развития в Российской Федерации, игровой зоны:	данные отсутствуют
Сведения о том, что земельный участок расположен в границах особо охраняемой природной территории, охотничьих угодий, лесничеств, лесопарков:	данные отсутствуют
Сведения о результатах проведения государственного земельного надзора:	данные отсутствуют
Сведения о расположении земельного участка в границах территории, в отношении которой утвержден проект межевания территории:	данные отсутствуют

Государственный регистратор		ФГИС ЕГРН
полное наименование должности	подпись	инициалы, фамилия

М.П.

Раздел 1

Выписка из Единого государственного реестра недвижимости об объекте недвижимости

Сведения о характеристиках объекта недвижимости

Земельный участок				
(вид объекта недвижимости)				
Лист №	Раздела <u>1</u>	Всего листов раздела <u>1</u> :	Всего разделов: _____	Всего листов выписки: _____
29.08.2019 № 99/2019/280883521				
Кадастровый номер:			61:01:0020101:2454	

Условный номер земельного участка:	данные отсутствуют
Сведения о принятии акта и (или) заключении договора, предусматривающих предоставление в соответствии с земельным законодательством исполнительным органом государственной власти или органом местного самоуправления находящегося в государственной или муниципальной собственности земельного участка для строительства наемного дома социального использования или наемного дома коммерческого использования:	данные отсутствуют
Сведения о том, что земельный участок или земельные участки образованы на основании решения об изъятии земельного участка и (или) расположенного на нем объекта недвижимости для государственных или муниципальных нужд:	данные отсутствуют
Сведения о том, что земельный участок образован из земель или земельного участка, государственная собственность на которые не разграничена:	данные отсутствуют
Сведения о наличии земельного спора о местоположении границ земельных участков:	данные отсутствуют
Статус записи об объекте недвижимости:	Сведения об объекте недвижимости имеют статус "актуальные"
Особые отметки:	Сведения о видах разрешенного использования имеют статус «Актуальные незасвидетельствованные». Право (ограничение права, обременение объекта недвижимости) зарегистрировано на данный объект недвижимости с видами разрешенного использования «Для общего пользования (уличная сеть)».
Получатель выписки:	Прихоженко Алексей Юрьевич

Государственный регистратор		ФГИС ЕГРН
полное наименование должности	подпись	инициалы, фамилия

М.П.

Раздел 2

Выписка из Единого государственного реестра недвижимости об объекте недвижимости

Сведения о зарегистрированных правах

Земельный участок				
(вид объекта недвижимости)				
Лист №	Раздела <u>2</u>	Всего листов раздела <u>2</u> :	Всего разделов: _____	Всего листов выписки: _____
29.08.2019 № 99/2019/280883521				
Кадастровый номер:			61:01:0020101:2454	
1.	Правообладатель (правообладатели):	1.1.	Администрация Elizavetovskogo сельского поселения, ИНН: 6101035770	
2.	Вид, номер и дата государственной регистрации права:	2.1.	Собственность, № 61-61-02/132/2014-798 от 26.08.2014	
3.	Ограничение прав и обременение объекта недвижимости:		не зарегистрировано	
4.	Договоры участия в долевом строительстве:		данные отсутствуют	
5.	Заявленные в судебном порядке права требования:		данные отсутствуют	
6.	Сведения о возражении в отношении зарегистрированного права:		данные отсутствуют	
7.	Сведения о наличии решения об изъятии объекта недвижимости для государственных и муниципальных нужд:		данные отсутствуют	
8.	Сведения о невозможности государственной регистрации без личного участия правообладателя или его законного представителя:			
9.	Правопритязания и сведения о наличии поступивших, но не рассмотренных заявлений о проведении государственной регистрации права (перехода, прекращения права), ограничения права или обременения объекта недвижимости, сделки в отношении объекта недвижимости:		данные отсутствуют	

10.	Сведения об осуществлении государственной регистрации сделки, права, ограничения права без необходимого в силу закона согласия третьего лица, органа:	данные отсутствуют
11.	Сведения о невозможности государственной регистрации перехода, прекращения, ограничения права на земельный участок из земель сельскохозяйственного назначения:	

Государственный регистратор		ФГИС ЕГРН
полное наименование должности	подпись	инициалы, фамилия

М.П.

Раздел 3

Выписка из Единого государственного реестра недвижимости об объекте недвижимости
Описание местоположения земельного участка

Земельный участок			
(вид объекта недвижимости)			
Лист № _____	Раздела 3	Всего листов раздела 3 : _____	Всего разделов: _____
29.08.2019 № 99/2019/280883521			
Кадастровый номер:		61:01:0020101:2454	

План (чертеж, схема) земельного участка			
			
Масштаб 1: данные отсутствуют	Условные обозначения:		

Государственный регистратор		ФГИС ЕГРН
полное наименование должности	подпись	инициалы, фамилия

М.П.

Раздел 3

Выписка из Единого государственного реестра недвижимости об объекте недвижимости
Описание местоположения земельного участка

Земельный участок			
(вид объекта недвижимости)			
Лист № _____	Раздела 3	Всего листов раздела 3 : _____	Всего разделов: _____
29.08.2019 № 99/2019/280883521			
Кадастровый номер:		61:01:0020101:2454	

План (чертеж, схема) земельного участка			
			
Масштаб 1: данные отсутствуют	Условные обозначения:		

Государственный регистратор		ФГИС ЕГРН
полное наименование должности	подпись	инициалы, фамилия

М.П.

Раздел 3.1

Выписка из Единого государственного реестра недвижимости об объекте недвижимости
Описание местоположения земельного участка

--	--	--	--

Земельный участок (вид объекта недвижимости)			
Лист № <u> </u> Раздела 3.1	Всего листов раздела 3.1 : <u> </u>	Всего разделов: <u> </u>	Всего листов выписки: <u> </u>
29.08.2019 № 99/2019/280883521			
Кадастровый номер:		61:01:0020101:2454	

Описание местоположения границ земельного участка							
Номер п/п	Номер точки		Дирекционный угол	Горизонтальное проложение, м	Описание закрепления на местности	Кадастровые номера смежных участков	Сведения об адресах правообладателей смежных земельных участков
	начальная	конечная					
1	2	3	4	5	6	7	8
1	1	2	данные отсутствуют	данные отсутствуют	данные отсутствуют	данные отсутствуют	данные отсутствуют
2	2	3	данные отсутствуют	данные отсутствуют	данные отсутствуют	данные отсутствуют	данные отсутствуют
3	3	4	данные отсутствуют	данные отсутствуют	данные отсутствуют	данные отсутствуют	данные отсутствуют
4	4	1	данные отсутствуют	данные отсутствуют	данные отсутствуют	данные отсутствуют	данные отсутствуют

Государственный регистратор		ФГИС ЕГРН
полное наименование должности	подпись	инициалы, фамилия

М.П.

Раздел 3.2

Выписка из Единого государственного реестра недвижимости об объекте недвижимости
Описание местоположения земельного участка

Земельный участок (вид объекта недвижимости)			
Лист № <u> </u> Раздела 3.2	Всего листов раздела 3.2 : <u> </u>	Всего разделов: <u> </u>	Всего листов выписки: <u> </u>
29.08.2019 № 99/2019/280883521			
Кадастровый номер:		61:01:0020101:2454	

Сведения о характерных точках границы земельного участка				
Система координат				
Зона №				
Номер точки	Координаты		Описание закрепления на местности	Средняя квадратическая погрешность определения координат характерных точек границ земельного участка, м
	X	Y		
1	2	3	4	5
1	358999.7	1369751.57	данные отсутствуют	0.1
2	359024.17	1369797.04	данные отсутствуют	0.1
3	358993.09	1369817.85	данные отсутствуют	0.1
4	358964.77	1369772.38	данные отсутствуют	0.1

Государственный регистратор		ФГИС ЕГРН
полное наименование должности	подпись	инициалы, фамилия

М.П.

Раздел 4

Выписка из Единого государственного реестра недвижимости об объекте недвижимости
Сведения о частях земельного участка

Земельный участок (вид объекта недвижимости)			
Лист № <u> </u> Раздела 4	Всего листов раздела 4 : <u> </u>	Всего разделов: <u> </u>	Всего листов выписки: <u> </u>
29.08.2019 № 99/2019/280883521			
Кадастровый номер:		61:01:0020101:2454	

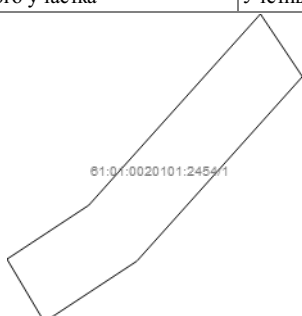
План (чертеж, схема) части земельного участка	Учетный номер части: 61:01:0020101:2454/1
	

Масштаб 1: данные отсутствуют	Условные обозначения:		
-------------------------------	-----------------------	--	--

Государственный регистратор		ФГИС ЕГРН
полное наименование должности	подпись	инициалы, фамилия

М.П.

Раздел 4.1

Выписка из Единого государственного реестра недвижимости об объекте недвижимости
Сведения о частях земельного участка

Земельный участок			
(вид объекта недвижимости)			
Лист № ___ Раздела 4.1	Всего листов раздела 4.1 : ___	Всего разделов: ___	Всего листов выписки: ___
29.08.2019 № 99/2019/280883521			
Кадастровый номер:		61:01:0020101:2454	

Учетный номер части	Площадь (м ²)	Содержание ограничения в использовании или ограничения права на объект недвижимости или обременения объекта недвижимости
1	2	3
1	591	Ограничения прав на земельный участок, предусмотренные статьями 56, 56.1 Земельного кодекса Российской Федерации, 61.01.2.236, Постановление Правительства РФ №160 от 24.02.2009 г. "О порядке установления охранных зон объектов электросетевого хозяйства и особых условий использования земельных участков, расположенных в границах таких зон" № 160 от 24.02.2009

Государственный регистратор		ФГИС ЕГРН
полное наименование должности	подпись	инициалы, фамилия

М.П.

Раздел 4.2

Выписка из Единого государственного реестра недвижимости об объекте недвижимости
Сведения о частях земельного участка

Земельный участок			
(вид объекта недвижимости)			
Лист № ___ Раздела 4.2	Всего листов раздела 4.2 : ___	Всего разделов: ___	Всего листов выписки: ___
29.08.2019 № 99/2019/280883521			
Кадастровый номер:		61:01:0020101:2454	

Сведения о характерных точках границы части (частей) земельного участка				
Учетный номер части: 1				
Система координат: СК кадастрового округа				
Зона №				
Номер точки	Координаты, м		Описание закрепления на местности	Средняя квадратическая погрешность определения координат характерных точек границы части земельного участка, м
	X	Y		
1				
5	358993.9	1369772.17	данные отсутствуют	0.2
5	358993.9	1369772.17	данные отсутствуют	0.2
6	358985.79	1369759.86	данные отсутствуют	данные отсутствуют
7	358976.33	1369765.49	данные отсутствуют	данные отсутствуют
8	358985.49	1369779.41	данные отсутствуют	0.2
9	359013.27	1369804.34	данные отсутствуют	данные отсутствуют
10	359022.7	1369798.02	данные отсутствуют	данные отсутствуют

Государственный регистратор		ФГИС ЕГРН
полное наименование должности	подпись	инициалы, фамилия

М.П.

Выписка из Единого государственного реестра недвижимости об объекте недвижимости

Сведения о характеристиках объекта недвижимости

На основании запроса от 27.08.2019 г., поступившего на рассмотрение 29.08.2019 г., сообщаем, что согласно записям Единого государственного реестра недвижимости:

Земельный участок			
(вид объекта недвижимости)			
Лист № ____ Раздела 1	Всего листов раздела 1 : ____	Всего разделов: ____	Всего листов выписки: ____
29.08.2019 № 99/2019/280883620			
Кадастровый номер:		61:01:0020101:2458	

Номер кадастрового квартала:	61:01:0020101
Дата присвоения кадастрового номера:	13.05.2014
Ранее присвоенный государственный учетный номер:	данные отсутствуют
Адрес:	Ростовская область, р-н Азовский, с. Елизаветовка, пер. Комсомольский
Площадь:	10490 +/- 36кв. м
Кадастровая стоимость, руб.:	1
Кадастровые номера расположенных в пределах земельного участка объектов недвижимости:	данные отсутствуют
Кадастровые номера объектов недвижимости, из которых образован объект недвижимости:	данные отсутствуют
Кадастровые номера образованных объектов недвижимости:	данные отсутствуют
Сведения о включении объекта недвижимости в состав предприятия как имущественного комплекса:	

Государственный регистратор		ФГИС ЕГРН
полное наименование должности	подпись	инициалы, фамилия

М.П.

Раздел 1

Выписка из Единого государственного реестра недвижимости об объекте недвижимости

Сведения о характеристиках объекта недвижимости

Земельный участок			
(вид объекта недвижимости)			
Лист № ____ Раздела 1	Всего листов раздела 1 : ____	Всего разделов: ____	Всего листов выписки: ____
29.08.2019 № 99/2019/280883620			
Кадастровый номер:		61:01:0020101:2458	

Категория земель:	Земли населённых пунктов
Виды разрешенного использования:	для размещения дорог
Сведения о кадастровом инженере:	Беликов Степан Владимирович №61-11-338, ООО "Аршин"
Сведения о лесах, водных объектах и об иных природных объектах, расположенных в пределах земельного участка:	данные отсутствуют
Сведения о том, что земельный участок полностью или частично расположен в границах зоны с особыми условиями использования территории или территории объекта культурного наследия	данные отсутствуют
Сведения о том, что земельный участок расположен в границах особой экономической зоны, территории опережающего социально-экономического развития, зоны территориального развития в Российской Федерации, игровой зоны:	данные отсутствуют
Сведения о том, что земельный участок расположен в границах особо охраняемой природной территории, охотничьих угодий, лесничеств, лесопарков:	данные отсутствуют
Сведения о результатах проведения государственного земельного надзора:	данные отсутствуют
Сведения о расположении земельного участка в границах территории, в отношении которой утвержден проект межевания территории:	данные отсутствуют

Государственный регистратор		ФГИС ЕГРН
полное наименование должности	подпись	инициалы, фамилия

М.П.

Раздел 1

Выписка из Единого государственного реестра недвижимости об объекте недвижимости
Сведения о характеристиках объекта недвижимости

Земельный участок				
(вид объекта недвижимости)				
Лист №	Раздела <u>1</u>	Всего листов раздела <u>1</u> :	Всего разделов: _____	Всего листов выписки: _____
29.08.2019 № 99/2019/280883620				
Кадастровый номер:			61:01:0020101:2458	

Условный номер земельного участка:	данные отсутствуют
Сведения о принятии акта и (или) заключении договора, предусматривающих предоставление в соответствии с земельным законодательством исполнительным органом государственной власти или органом местного самоуправления находящегося в государственной или муниципальной собственности земельного участка для строительства наемного дома социального использования или наемного дома коммерческого использования:	данные отсутствуют
Сведения о том, что земельный участок или земельные участки образованы на основании решения об изъятии земельного участка и (или) расположенного на нем объекта недвижимости для государственных или муниципальных нужд:	данные отсутствуют
Сведения о том, что земельный участок образован из земель или земельного участка, государственная собственность на которые не разграничена:	данные отсутствуют
Сведения о наличии земельного спора о местоположении границ земельных участков:	данные отсутствуют
Статус записи об объекте недвижимости:	Сведения об объекте недвижимости имеют статус "временные". Дата истечения срока действия временного характера - 2019-05-14
Особые отметки:	Граница земельного участка состоит из 4 контуров. Сведения необходимые для заполнения раздела 2 отсутствуют.
Получатель выписки:	Прихоженко Алексей Юрьевич

Государственный регистратор		ФГИС ЕГРН
полное наименование должности	подпись	инициалы, фамилия

М.П.

Раздел 3

Выписка из Единого государственного реестра недвижимости об объекте недвижимости
Описание местоположения земельного участка

Земельный участок				
(вид объекта недвижимости)				
Лист №	Раздела <u>3</u>	Всего листов раздела <u>3</u> :	Всего разделов: _____	Всего листов выписки: _____
29.08.2019 № 99/2019/280883620				
Кадастровый номер:			61:01:0020101:2458	

План (чертеж, схема) земельного участка			
Масштаб 1: данные отсутствуют	Условные обозначения:		

Государственный регистратор		ФГИС ЕГРН
полное наименование должности	подпись	инициалы, фамилия

Выписка из Единого государственного реестра недвижимости об объекте недвижимости
Описание местоположения земельного участка

Земельный участок				
(вид объекта недвижимости)				
Лист №	Раздела 3	Всего листов раздела 3 : _____	Всего разделов: _____	Всего листов выписки: _____
29.08.2019 № 99/2019/280883620				
Кадастровый номер:			61:01:0020101:2458	

План (чертеж, схема) земельного участка			
			
Масштаб 1: данные отсутствуют	Условные обозначения:		

Государственный регистратор		ФГИС ЕГРН
полное наименование должности	подпись	инициалы, фамилия

М.П.

Раздел 3

Выписка из Единого государственного реестра недвижимости об объекте недвижимости
Описание местоположения земельного участка

Земельный участок				
(вид объекта недвижимости)				
Лист №	Раздела 3	Всего листов раздела 3 : _____	Всего разделов: _____	Всего листов выписки: _____
29.08.2019 № 99/2019/280883620				
Кадастровый номер:			61:01:0020101:2458	

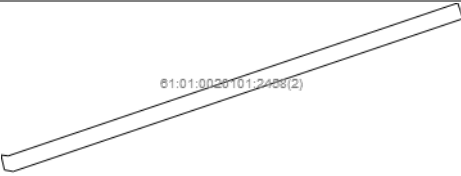
План (чертеж, схема) земельного участка			
			
Масштаб 1: данные отсутствуют	Условные обозначения:		

Государственный регистратор		ФГИС ЕГРН
полное наименование должности	подпись	инициалы, фамилия

М.П.

Раздел 3

Выписка из Единого государственного реестра недвижимости об объекте недвижимости
Описание местоположения земельного участка

Земельный участок				
(вид объекта недвижимости)				
Лист №	Раздела 3	Всего листов раздела 3 : _____	Всего разделов: _____	Всего листов выписки: _____
29.08.2019 № 99/2019/280883620				
Кадастровый номер:			61:01:0020101:2458	

План (чертеж, схема) земельного участка			

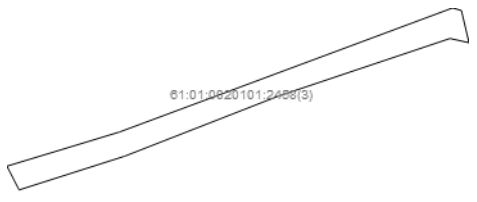
			
Масштаб 1: данные отсутствуют	Условные обозначения:		

Государственный регистратор		ФГИС ЕГРН
полное наименование должности	подпись	инициалы, фамилия

М.П.

Раздел 3

Выписка из Единого государственного реестра недвижимости об объекте недвижимости
Описание местоположения земельного участка

Земельный участок			
(вид объекта недвижимости)			
Лист № ___ Раздела 3	Всего листов раздела 3 : ___	Всего разделов: ___	Всего листов выписки: ___
29.08.2019 № 99/2019/280883620			
Кадастровый номер:		61:01:0020101:2458	

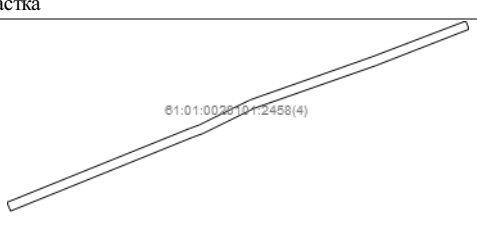
План (чертеж, схема) земельного участка			
			
Масштаб 1: данные отсутствуют	Условные обозначения:		

Государственный регистратор		ФГИС ЕГРН
полное наименование должности	подпись	инициалы, фамилия

М.П.

Раздел 3.1

Выписка из Единого государственного реестра недвижимости об объекте недвижимости
Описание местоположения земельного участка

Земельный участок			
(вид объекта недвижимости)			
Лист № ___ Раздела 3.1	Всего листов раздела 3.1 : ___	Всего разделов: ___	Всего листов выписки: ___
29.08.2019 № 99/2019/280883620			
Кадастровый номер:		61:01:0020101:2458	

Описание местоположения границ земельного участка							
Номер п/п	Номер точки		Дирекционный угол	Горизонтальное проложение, м	Описание закрепления на местности	Кадастровые номера смежных участков	Сведения об адресах правообладателей смежных земельных участков
	начальная	конечная					
1	2	3	4	5	6	7	8
1	1	2	данные отсутствуют	данные отсутствуют	данные отсутствуют	данные отсутствуют	данные отсутствуют
2	1	2	данные отсутствуют	данные отсутствуют	данные отсутствуют	данные отсутствуют	данные отсутствуют
3	1	2	данные отсутствуют	данные отсутствуют	данные отсутствуют	данные отсутствуют	данные отсутствуют
4	1	2	данные отсутствуют	данные отсутствуют	данные отсутствуют	данные отсутствуют	данные отсутствуют
5	2	3	данные отсутствуют	данные отсутствуют	данные отсутствуют	данные отсутствуют	данные отсутствуют

6	2	3	данные отсутствуют	данные отсутствуют	данные отсутствуют	данные отсутствуют	данные отсутствуют
7	2	3	данные отсутствуют	данные отсутствуют	данные отсутствуют	данные отсутствуют	данные отсутствуют
8	2	3	данные отсутствуют	данные отсутствуют	данные отсутствуют	данные отсутствуют	данные отсутствуют
9	3	4	данные отсутствуют	данные отсутствуют	данные отсутствуют	данные отсутствуют	данные отсутствуют
10	3	4	данные отсутствуют	данные отсутствуют	данные отсутствуют	данные отсутствуют	данные отсутствуют
11	3	4	данные отсутствуют	данные отсутствуют	данные отсутствуют	данные отсутствуют	данные отсутствуют
12	3	4	данные отсутствуют	данные отсутствуют	данные отсутствуют	данные отсутствуют	данные отсутствуют
13	4	1	данные отсутствуют	данные отсутствуют	данные отсутствуют	данные отсутствуют	данные отсутствуют
14	4	5	данные отсутствуют	данные отсутствуют	данные отсутствуют	данные отсутствуют	данные отсутствуют
15	4	5	данные отсутствуют	данные отсутствуют	данные отсутствуют	данные отсутствуют	данные отсутствуют

Государственный регистратор		ФГИС ЕГРН
полное наименование должности	подпись	инициалы, фамилия

М.П.

Раздел 3.1

Выписка из Единого государственного реестра недвижимости об объекте недвижимости
Описание местоположения земельного участка

Земельный участок			
(вид объекта недвижимости)			
Лист №	Раздела 3.1	Всего листов раздела 3.1 :	Всего разделов: _____
		29.08.2019 № 99/2019/280883620	Всего листов выписки: _____
Кадастровый номер:		61:01:0020101:2458	

Описание местоположения границ земельного участка							
Номер п/п	Номер точки		Дирекционный угол	Горизонтальное проложение, м	Описание закрепления на местности	Кадастровые номера смежных участков	Сведения об адресах правообладателей смежных земельных участков
	начальная	конечная					
1	2	3	4	5	6	7	8
16	4	5	данные отсутствуют	данные отсутствуют	данные отсутствуют	данные отсутствуют	данные отсутствуют
17	5	6	данные отсутствуют	данные отсутствуют	данные отсутствуют	данные отсутствуют	данные отсутствуют
18	5	6	данные отсутствуют	данные отсутствуют	данные отсутствуют	данные отсутствуют	данные отсутствуют
19	5	6	данные отсутствуют	данные отсутствуют	данные отсутствуют	данные отсутствуют	данные отсутствуют
20	6	1	данные отсутствуют	данные отсутствуют	данные отсутствуют	данные отсутствуют	данные отсутствуют
21	6	7	данные отсутствуют	данные отсутствуют	данные отсутствуют	данные отсутствуют	данные отсутствуют
22	6	7	данные отсутствуют	данные отсутствуют	данные отсутствуют	данные отсутствуют	данные отсутствуют
23	7	8	данные отсутствуют	данные отсутствуют	данные отсутствуют	данные отсутствуют	данные отсутствуют
24	7	8	данные отсутствуют	данные отсутствуют	данные отсутствуют	данные отсутствуют	данные отсутствуют
25	8	9	данные отсутствуют	данные отсутствуют	данные отсутствуют	данные отсутствуют	данные отсутствуют
26	8	9	данные отсутствуют	данные отсутствуют	данные отсутствуют	данные отсутствуют	данные отсутствуют
27	9	1	данные отсутствуют	данные отсутствуют	данные отсутствуют	данные отсутствуют	данные отсутствуют
28	9	10	данные отсутствуют	данные отсутствуют	данные отсутствуют	данные отсутствуют	данные отсутствуют
29	10	11	данные отсутствуют	данные отсутствуют	данные отсутствуют	данные отсутствуют	данные отсутствуют
30	11	12	данные отсутствуют	данные отсутствуют	данные отсутствуют	данные отсутствуют	данные отсутствуют

Государственный регистратор		ФГИС ЕГРН
-----------------------------	--	-----------

полное наименование должности	подпись	инициалы, фамилия
-------------------------------	---------	-------------------

М.П.

Раздел 3.1

Выписка из Единого государственного реестра недвижимости об объекте недвижимости

Описание местоположения земельного участка

Земельный участок			
(вид объекта недвижимости)			
Лист №	Раздела 3.1	Всего листов раздела 3.1 :	Всего разделов: _____
		29.08.2019 № 99/2019/280883620	
Кадастровый номер:		61:01:0020101:2458	

Описание местоположения границ земельного участка							
Номер п/п	Номер точки		Дирекционный угол	Горизонтальное проложение, м	Описание закрепления на местности	Кадастровые номера смежных участков	Сведения об адресах правообладателей смежных земельных участков
	начальная	конечная					
1	2	3	4	5	6	7	8
31	12	1	данные отсутствуют	данные отсутствуют	данные отсутствуют	данные отсутствуют	данные отсутствуют

Государственный регистратор		ФГИС ЕГРН
полное наименование должности	подпись	инициалы, фамилия

М.П.

Раздел 3.2

Выписка из Единого государственного реестра недвижимости об объекте недвижимости

Описание местоположения земельного участка

Земельный участок			
(вид объекта недвижимости)			
Лист №	Раздела 3.2	Всего листов раздела 3.2 :	Всего разделов: _____
		29.08.2019 № 99/2019/280883620	
Кадастровый номер:		61:01:0020101:2458	

Сведения о характерных точках границы земельного участка				
Система координат				
Зона №				
Номер точки	Координаты		Описание закрепления на местности	Средняя квадратическая погрешность определения координат характерных точек границ земельного участка, м
	X	Y		
1	2	3	4	5
1	358086.03	1369725.81	данные отсутствуют	0.1
2	358147.02	1369881.89	данные отсутствуют	0.1
3	358137.74	1369885.63	данные отсутствуют	0.1
4	358076.69	1369729.37	данные отсутствуют	0.1
5	357975.12	1369394.81	данные отсутствуют	0.1
6	357974.58	1369399.27	данные отсутствуют	0.1
7	358067.32	1369672.73	данные отсутствуют	0.1
8	358057.84	1369675.93	данные отсутствуют	0.1
9	357965.1	1369402.24	данные отсутствуют	0.1
10	357966.05	1369396.91	данные отсутствуют	0.1
11	357946.32	1369303.85	данные отсутствуют	0.1
12	357976.16	1369383.98	данные отсутствуют	0.1
13	357975.56	1369386.12	данные отсутствуют	0.1
14	357967.81	1369387.94	данные отсутствуют	0.1
15	357968.82	1369383.37	данные отсутствуют	0.1

Государственный регистратор		ФГИС ЕГРН
полное наименование должности	подпись	инициалы, фамилия

М.П.

Раздел 3.2

Выписка из Единого государственного реестра недвижимости об объекте недвижимости

Описание местоположения земельного участка

Земельный участок			
(вид объекта недвижимости)			
Лист №	Раздела 3.2	Всего листов раздела 3.2 :	Всего разделов: _____
		29.08.2019 № 99/2019/280883620	
Кадастровый номер:		61:01:0020101:2458	

Сведения о характерных точках границы земельного участка				
Система координат				
Зона №				
Номер точки	Координаты		Описание закрепления на местности	Средняя квадратическая погрешность определения координат характерных точек границ земельного участка, м
	X	Y		
1	2	3	4	5
16	357954.89	1369341.9	данные отсутствуют	0.1
17	357940.51	1369305.13	данные отсутствуют	0.1
18	357932.4	1369279.73	данные отсутствуют	0.1
19	357938.11	1369276.82	данные отсутствуют	0.1
20	358243.46	1370120.43	данные отсутствуют	0.1
21	358270.3	1370175.04	данные отсутствуют	0.1
22	358316.06	1370304.59	данные отсутствуют	0.1
23	358354.08	1370403.96	данные отсутствуют	0.1
24	358345.29	1370407.39	данные отсутствуют	0.1
25	358306.57	1370308.25	данные отсутствуют	0.1
26	358261.19	1370178.97	данные отсутствуют	0.1
27	358234.56	1370124.8	данные отсутствуют	0.1
28	358230.15	1370112.9	данные отсутствуют	0.1
29	358152.03	1369920.08	данные отсутствуют	0.1
30	358161.28	1369916.29	данные отсутствуют	0.1

Государственный регистратор		ФГИС ЕГРН
полное наименование должности	подпись	инициалы, фамилия

М.П.

Раздел 3.2

Выписка из Единого государственного реестра недвижимости об объекте недвижимости
Описание местоположения земельного участка

Земельный участок				
(вид объекта недвижимости)				
Лист №	Раздела 3.2	Всего листов раздела 3.2 :	Всего разделов: _____	Всего листов выписки: _____
29.08.2019 № 99/2019/280883620				
Кадастровый номер:			61:01:0020101:2458	

Сведения о характерных точках границы земельного участка				
Система координат				
Зона №				
Номер точки	Координаты		Описание закрепления на местности	Средняя квадратическая погрешность определения координат характерных точек границ земельного участка, м
	X	Y		
1	2	3	4	5
31	358239.76	1370110.33	данные отсутствуют	0.1

Государственный регистратор		ФГИС ЕГРН
полное наименование должности	подпись	инициалы, фамилия

М.П.

Раздел 4

Выписка из Единого государственного реестра недвижимости об объекте недвижимости
Сведения о частях земельного участка

Земельный участок				
(вид объекта недвижимости)				
Лист №	Раздела 4	Всего листов раздела 4 :	Всего разделов: _____	Всего листов выписки: _____
29.08.2019 № 99/2019/280883620				
Кадастровый номер:			61:01:0020101:2458	

План (чертеж, схема) части земельного участка	Учетный номер части: 61:01:0020101:2458/1

Масштаб 1: данные отсутствуют	Условные обозначения:		
-------------------------------	-----------------------	--	--

Государственный регистратор	61:01:0020101:2458/1	ФГИС ЕГРН
полное наименование должности	подпись	инициалы, фамилия

М.П.

Раздел 4.1

Выписка из Единого государственного реестра недвижимости об объекте недвижимости
Сведения о частях земельного участка

Земельный участок			
(вид объекта недвижимости)			
Лист № ___ Раздела 4.1	Всего листов раздела 4.1 : ___	Всего разделов: ___	Всего листов выписки: ___
29.08.2019 № 99/2019/280883620			
Кадастровый номер:		61:01:0020101:2458	

Учетный номер части	Площадь (м ²)	Содержание ограничения в использовании или ограничения права на объект недвижимости или обременения объекта недвижимости
1	2	3
1	111	Ограничения прав на земельный участок, предусмотренные статьями 56, 56.1 Земельного кодекса Российской Федерации, 61.01.2.221, Постановление Правительства РФ №160 от 24.02.2009 г. "О порядке установления охранных зон объектов электросетевого хозяйства и особых условий использования земельных участков, расположенных в границах таких зон" № 160 от 24.02.2009

Государственный регистратор		ФГИС ЕГРН
полное наименование должности	подпись	инициалы, фамилия

М.П.

Раздел 4.2

Выписка из Единого государственного реестра недвижимости об объекте недвижимости
Сведения о частях земельного участка

Земельный участок			
(вид объекта недвижимости)			
Лист № ___ Раздела 4.2	Всего листов раздела 4.2 : ___	Всего разделов: ___	Всего листов выписки: ___
29.08.2019 № 99/2019/280883620			
Кадастровый номер:		61:01:0020101:2458	

Сведения о характерных точках границы части (частей) земельного участка				
Учетный номер части: 1				
Система координат: СК кадастрового округа				
Зона №				
Номер точки	Координаты, м		Описание закрепления на местности	Средняя квадратическая погрешность определения координат характерных точек границы части земельного участка, м
	X	Y		
1				
32	358318.74	1370311.6	данные отсутствуют	данные отсутствуют
32	358318.74	1370311.6	данные отсутствуют	данные отсутствуют
33	358309.63	1370316.08	данные отсутствуют	данные отсутствуют
34	358313.65	1370326.37	данные отсутствуют	данные отсутствуют
35	358322.69	1370321.92	данные отсутствуют	данные отсутствуют

Государственный регистратор		ФГИС ЕГРН
полное наименование должности	подпись	инициалы, фамилия

М.П.

Выписка из Единого государственного реестра недвижимости об объекте недвижимости

Сведения о характеристиках объекта недвижимости

На основании запроса от 27.08.2019 г., поступившего на рассмотрение 29.08.2019 г., сообщаем, что согласно записям Единого государственного реестра недвижимости:

Земельный участок			
(вид объекта недвижимости)			
Лист № ____ Раздела 1	Всего листов раздела 1 : ____	Всего разделов: ____	Всего листов выписки: ____
29.08.2019 № 99/2019/280883619			
Кадастровый номер:		61:01:0020101:2459	

Номер кадастрового квартала:	61:01:0020101
Дата присвоения кадастрового номера:	13.05.2014
Ранее присвоенный государственный учетный номер:	данные отсутствуют
Адрес:	Ростовская область, р-н Азовский, с. Елизаветовка, ул. Калинина
Площадь:	17980 +/- 47кв. м
Кадастровая стоимость, руб.:	1
Кадастровые номера расположенных в пределах земельного участка объектов недвижимости:	данные отсутствуют
Кадастровые номера объектов недвижимости, из которых образован объект недвижимости:	данные отсутствуют
Кадастровые номера образованных объектов недвижимости:	данные отсутствуют
Сведения о включении объекта недвижимости в состав предприятия как имущественного комплекса:	

Государственный регистратор		ФГИС ЕГРН
полное наименование должности	подпись	инициалы, фамилия

М.П.

Раздел 1

Выписка из Единого государственного реестра недвижимости об объекте недвижимости

Сведения о характеристиках объекта недвижимости

Земельный участок			
(вид объекта недвижимости)			
Лист № ____ Раздела 1	Всего листов раздела 1 : ____	Всего разделов: ____	Всего листов выписки: ____
29.08.2019 № 99/2019/280883619			
Кадастровый номер:		61:01:0020101:2459	

Категория земель:	Земли населённых пунктов
Виды разрешенного использования:	для размещения дорог
Сведения о кадастровом инженере:	Беликов Степан Владимирович №61-11-338, ООО "Аршин"
Сведения о лесах, водных объектах и об иных природных объектах, расположенных в пределах земельного участка:	данные отсутствуют
Сведения о том, что земельный участок полностью или частично расположен в границах зоны с особыми условиями использования территории или территории объекта культурного наследия	данные отсутствуют
Сведения о том, что земельный участок расположен в границах особой экономической зоны, территории опережающего социально-экономического развития, зоны территориального развития в Российской Федерации, игровой зоны:	данные отсутствуют
Сведения о том, что земельный участок расположен в границах особо охраняемой природной территории, охотничьих угодий, лесничеств, лесопарков:	данные отсутствуют
Сведения о результатах проведения государственного земельного надзора:	данные отсутствуют
Сведения о расположении земельного участка в границах территории, в отношении которой утвержден проект межевания территории:	данные отсутствуют

Государственный регистратор		ФГИС ЕГРН
полное наименование должности	подпись	инициалы, фамилия

М.П.

Раздел 1

Выписка из Единого государственного реестра недвижимости об объекте недвижимости
Сведения о характеристиках объекта недвижимости

Земельный участок				
(вид объекта недвижимости)				
Лист №	Раздела 1	Всего листов раздела 1 : _____	Всего разделов: _____	Всего листов выписки: _____
29.08.2019 № 99/2019/280883619				
Кадастровый номер:			61:01:0020101:2459	

Условный номер земельного участка:	данные отсутствуют
Сведения о принятии акта и (или) заключении договора, предусматривающих предоставление в соответствии с земельным законодательством исполнительным органом государственной власти или органом местного самоуправления находящегося в государственной или муниципальной собственности земельного участка для строительства наемного дома социального использования или наемного дома коммерческого использования:	данные отсутствуют
Сведения о том, что земельный участок или земельные участки образованы на основании решения об изъятии земельного участка и (или) расположенного на нем объекта недвижимости для государственных или муниципальных нужд:	данные отсутствуют
Сведения о том, что земельный участок образован из земель или земельного участка, государственная собственность на которые не разграничена:	данные отсутствуют
Сведения о наличии земельного спора о местоположении границ земельных участков:	данные отсутствуют
Статус записи об объекте недвижимости:	Сведения об объекте недвижимости имеют статус "временные". Дата истечения срока действия временного характера - 2019-05-14
Особые отметки:	Сведения необходимые для заполнения раздела 2 отсутствуют.
Получатель выписки:	Прихоженко Алексей Юрьевич

Государственный регистратор		ФГИС ЕГРН
полное наименование должности	подпись	инициалы, фамилия

М.П.

Раздел 3

Выписка из Единого государственного реестра недвижимости об объекте недвижимости
Описание местоположения земельного участка

Земельный участок				
(вид объекта недвижимости)				
Лист №	Раздела 3	Всего листов раздела 3 : _____	Всего разделов: _____	Всего листов выписки: _____
29.08.2019 № 99/2019/280883619				
Кадастровый номер:			61:01:0020101:2459	

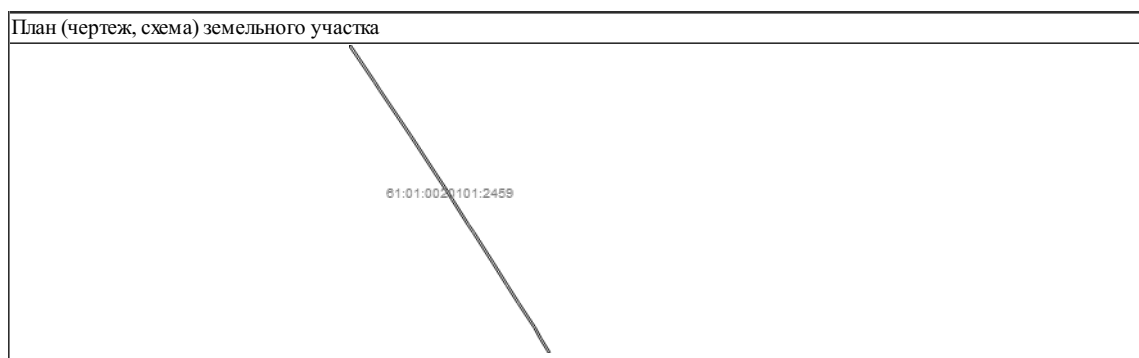
План (чертеж, схема) земельного участка			
			
Масштаб 1: данные отсутствуют	Условные обозначения:		

Государственный регистратор		ФГИС ЕГРН
полное наименование должности	подпись	инициалы, фамилия

М.П.

Выписка из Единого государственного реестра недвижимости об объекте недвижимости
Описание местоположения земельного участка

Земельный участок			
<small>(вид объекта недвижимости)</small>			
Лист №	Раздела 3	Всего листов раздела 3 :	Всего разделов: _____
		29.08.2019 № 99/2019/280883619	Всего листов выписки: _____
Кадастровый номер:		61:01:0020101:2459	

План (чертеж, схема) земельного участка			
			
Масштаб 1: данные отсутствуют	Условные обозначения:		

Государственный регистратор		ФГИС ЕГРН
полное наименование должности	подпись	инициалы, фамилия

М.П.

Раздел 3.1

Выписка из Единого государственного реестра недвижимости об объекте недвижимости
Описание местоположения земельного участка

Земельный участок			
<small>(вид объекта недвижимости)</small>			
Лист №	Раздела 3.1	Всего листов раздела 3.1 :	Всего разделов: _____
		29.08.2019 № 99/2019/280883619	Всего листов выписки: _____
Кадастровый номер:		61:01:0020101:2459	

Описание местоположения границ земельного участка							
Номер п/п	Номер точки		Дирекционный угол	Горизонтальное проложение, м	Описание закрепления на местности	Кадастровые номера смежных участков	Сведения об адресах правообладателей смежных земельных участков
	начальная	конечная					
1	2	3	4	5	6	7	8
1	1	2	данные отсутствуют	данные отсутствуют	данные отсутствуют	данные отсутствуют	данные отсутствуют
2	2	3	данные отсутствуют	данные отсутствуют	данные отсутствуют	данные отсутствуют	данные отсутствуют
3	3	4	данные отсутствуют	данные отсутствуют	данные отсутствуют	данные отсутствуют	данные отсутствуют
4	4	5	данные отсутствуют	данные отсутствуют	данные отсутствуют	данные отсутствуют	данные отсутствуют
5	5	6	данные отсутствуют	данные отсутствуют	данные отсутствуют	данные отсутствуют	данные отсутствуют
6	6	7	данные отсутствуют	данные отсутствуют	данные отсутствуют	данные отсутствуют	данные отсутствуют
7	7	8	данные отсутствуют	данные отсутствуют	данные отсутствуют	данные отсутствуют	данные отсутствуют
8	8	9	данные отсутствуют	данные отсутствуют	данные отсутствуют	данные отсутствуют	данные отсутствуют
9	9	10	данные отсутствуют	данные отсутствуют	данные отсутствуют	данные отсутствуют	данные отсутствуют
10	10	11	данные отсутствуют	данные отсутствуют	данные отсутствуют	данные отсутствуют	данные отсутствуют
11	11	12	данные отсутствуют	данные отсутствуют	данные отсутствуют	данные отсутствуют	данные отсутствуют
12	12	13	данные отсутствуют	данные отсутствуют	данные отсутствуют	данные отсутствуют	данные отсутствуют
13	13	14	данные отсутствуют	данные отсутствуют	данные отсутствуют	данные отсутствуют	данные отсутствуют
14	14	15	данные отсутствуют	данные отсутствуют	данные отсутствуют	данные отсутствуют	данные отсутствуют
15	15	16	данные отсутствуют	данные отсутствуют	данные отсутствуют	данные отсутствуют	данные отсутствуют

отсутствуют | отсутствуют | отсутствуют | отсутствуют |

Государственный регистратор		ФГИС ЕГРН
полное наименование должности	подпись	инициалы, фамилия

М.П.

Раздел 3.1

Выписка из Единого государственного реестра недвижимости об объекте недвижимости

Описание местоположения земельного участка

Земельный участок			
(вид объекта недвижимости)			
Лист № __ Раздела 3.1	Всего листов раздела 3.1 : __	Всего разделов: __	Всего листов выписки: __
29.08.2019 № 99/2019/280883619			
Кадастровый номер:		61:01:0020101:2459	

Описание местоположения границ земельного участка							
Номер п/п	Номер точки		Дирекционный угол	Горизонтальное проложение, м	Описание закрепления на местности	Кадастровые номера смежных участков	Сведения об адресах правообладателей смежных земельных участков
	начальная	конечная					
1	2	3	4	5	6	7	8
16	16	17	данные отсутствуют	данные отсутствуют	данные отсутствуют	данные отсутствуют	данные отсутствуют
17	17	18	данные отсутствуют	данные отсутствуют	данные отсутствуют	данные отсутствуют	данные отсутствуют
18	18	19	данные отсутствуют	данные отсутствуют	данные отсутствуют	данные отсутствуют	данные отсутствуют
19	19	20	данные отсутствуют	данные отсутствуют	данные отсутствуют	данные отсутствуют	данные отсутствуют
20	20	21	данные отсутствуют	данные отсутствуют	данные отсутствуют	данные отсутствуют	данные отсутствуют
21	21	22	данные отсутствуют	данные отсутствуют	данные отсутствуют	данные отсутствуют	данные отсутствуют
22	22	23	данные отсутствуют	данные отсутствуют	данные отсутствуют	данные отсутствуют	данные отсутствуют
23	23	24	данные отсутствуют	данные отсутствуют	данные отсутствуют	данные отсутствуют	данные отсутствуют
24	24	25	данные отсутствуют	данные отсутствуют	данные отсутствуют	данные отсутствуют	данные отсутствуют
25	25	26	данные отсутствуют	данные отсутствуют	данные отсутствуют	данные отсутствуют	данные отсутствуют
26	26	27	данные отсутствуют	данные отсутствуют	данные отсутствуют	данные отсутствуют	данные отсутствуют
27	27	28	данные отсутствуют	данные отсутствуют	данные отсутствуют	данные отсутствуют	данные отсутствуют
28	28	29	данные отсутствуют	данные отсутствуют	данные отсутствуют	данные отсутствуют	данные отсутствуют
29	29	30	данные отсутствуют	данные отсутствуют	данные отсутствуют	данные отсутствуют	данные отсутствуют
30	30	31	данные отсутствуют	данные отсутствуют	данные отсутствуют	данные отсутствуют	данные отсутствуют

Государственный регистратор		ФГИС ЕГРН
полное наименование должности	подпись	инициалы, фамилия

М.П.

Раздел 3.1

Выписка из Единого государственного реестра недвижимости об объекте недвижимости

Описание местоположения земельного участка

Земельный участок			
(вид объекта недвижимости)			
Лист № __ Раздела 3.1	Всего листов раздела 3.1 : __	Всего разделов: __	Всего листов выписки: __
29.08.2019 № 99/2019/280883619			
Кадастровый номер:		61:01:0020101:2459	

Описание местоположения границ земельного участка							
Номер п/п	Номер точки		Дирекционный угол	Горизонтальное проложение, м	Описание закрепления на местности	Кадастровые номера смежных участков	Сведения об адресах правообладателей смежных земельных участков
	начальная	конечная					
1	2	3	4	5	6	7	8

31	31	32	данные отсутствуют	данные отсутствуют	данные отсутствуют	данные отсутствуют	данные отсутствуют
32	32	33	данные отсутствуют	данные отсутствуют	данные отсутствуют	данные отсутствуют	данные отсутствуют
33	33	34	данные отсутствуют	данные отсутствуют	данные отсутствуют	данные отсутствуют	данные отсутствуют
34	34	1	данные отсутствуют	данные отсутствуют	данные отсутствуют	данные отсутствуют	данные отсутствуют

Государственный регистратор		ФГИС ЕГРН
полное наименование должности	подпись	инициалы, фамилия

М.П.

Раздел 3.2

Выписка из Единого государственного реестра недвижимости об объекте недвижимости
Описание местоположения земельного участка

Земельный участок			
(вид объекта недвижимости)			
Лист № ____ Раздела 3.2	Всего листов раздела 3.2 : ____	Всего разделов: ____	Всего листов выписки: ____
29.08.2019 № 99/2019/280883619			
Кадастровый номер:		61:01:0020101:2459	

Сведения о характерных точках границы земельного участка				
Система координат				
Зона №				
Номер точки	Координаты		Описание закрепления на местности	Средняя квадратическая погрешность определения координат характерных точек границ земельного участка, м
	X	Y		
1	2	3	4	5
1	360199.46	1368776.36	данные отсутствуют	0.1
2	360205.46	1368785.62	данные отсутствуют	0.1
3	360027.88	1368905.27	данные отсутствуют	0.1
4	359990.5	1368929.27	данные отсутствуют	0.1
5	359917.39	1368978.66	данные отсутствуют	0.1
6	359765.23	1369081.71	данные отсутствуют	0.1
7	359584.33	1369199.99	данные отсутствуют	0.1
8	359492.16	1369261.12	данные отсутствуют	0.1
9	359456	1369283.24	данные отсутствуют	0.1
10	359333.26	1369360.88	данные отсутствуют	0.1
11	359295.09	1369387.45	данные отсутствуют	0.1
12	359146.49	1369482.54	данные отсутствуют	0.1
13	359037.14	1369551.3	данные отсутствуют	0.1
14	358950.24	1369606.57	данные отсутствуют	0.1
15	358831.26	1369685.2	данные отсутствуют	0.1

Государственный регистратор		ФГИС ЕГРН
полное наименование должности	подпись	инициалы, фамилия

М.П.

Раздел 3.2

Выписка из Единого государственного реестра недвижимости об объекте недвижимости
Описание местоположения земельного участка

Земельный участок			
(вид объекта недвижимости)			
Лист № ____ Раздела 3.2	Всего листов раздела 3.2 : ____	Всего разделов: ____	Всего листов выписки: ____
29.08.2019 № 99/2019/280883619			
Кадастровый номер:		61:01:0020101:2459	

Сведения о характерных точках границы земельного участка				
Система координат				
Зона №				
Номер точки	Координаты		Описание закрепления на местности	Средняя квадратическая погрешность определения координат характерных точек границ земельного участка, м
	X	Y		
1	2	3	4	5
16	358775.07	1369716.01	данные отсутствуют	0.1
17	358715.74	1369752.34	данные отсутствуют	0.1
18	358708.99	1369756.99	данные отсутствуют	0.1
19	358704.05	1369748.28	данные отсутствуют	0.1
20	358711.63	1369743.3	данные отсутствуют	0.1

21	358770.28	1369707.16	данные отсутствуют	0.1
22	358825.96	1369677.08	данные отсутствуют	0.1
23	358945.17	1369597.8	данные отсутствуют	0.1
24	359032.21	1369542.31	данные отсутствуют	0.1
25	359140.88	1369474.08	данные отсутствуют	0.1
26	359289.89	1369378.78	данные отсутствуют	0.1
27	359328.5	1369352.22	данные отсутствуют	0.1
28	359451.36	1369274.4	данные отсутствуют	0.1
29	359487.05	1369252.4	данные отсутствуют	0.1
30	359579.61	1369191.2	данные отсутствуют	0.1

Государственный регистратор		ФГИС ЕГРН
полное наименование должности	подпись	инициалы, фамилия

М.П.

Раздел 3.2

Выписка из Единого государственного реестра недвижимости об объекте недвижимости
Описание местоположения земельного участка

Земельный участок			
(вид объекта недвижимости)			
Лист № ____ Раздела 3.2	Всего листов раздела 3.2 : ____	Всего разделов: ____	Всего листов выписки: ____
29.08.2019 № 99/2019/280883619			
Кадастровый номер:		61:01:0020101:2459	

Сведения о характерных точках границы земельного участка				
Система координат				
Зона №				
Номер точки	Координаты		Описание закрепления на местности	Средняя квадратическая погрешность определения координат характерных точек границ земельного участка, м
	X	Y		
1	2	3	4	5
31	359759.84	1369073.18	данные отсутствуют	0.1
32	359911.96	1368970.26	данные отсутствуют	0.1
33	359985.26	1368920.88	данные отсутствуют	0.1
34	360022.27	1368897.01	данные отсутствуют	0.1

Государственный регистратор		ФГИС ЕГРН
полное наименование должности	подпись	инициалы, фамилия

М.П.

Раздел 4

Выписка из Единого государственного реестра недвижимости об объекте недвижимости
Сведения о частях земельного участка

Земельный участок			
(вид объекта недвижимости)			
Лист № ____ Раздела 4	Всего листов раздела 4 : ____	Всего разделов: ____	Всего листов выписки: ____
29.08.2019 № 99/2019/280883619			
Кадастровый номер:		61:01:0020101:2459	

План (чертеж, схема) части земельного участка	Учетный номер части: 61:01:0020101:2459/1		
			
Масштаб 1: данные отсутствуют	Условные обозначения:		

Государственный регистратор		ФГИС ЕГРН
полное наименование должности	подпись	инициалы, фамилия

М.П.

Раздел 4.1

Выписка из Единого государственного реестра недвижимости об объекте недвижимости

Сведения о частях земельного участка

Земельный участок			
(вид объекта недвижимости)			
Лист № ____ Раздела 4.1	Всего листов раздела 4.1 : ____	Всего разделов: ____	Всего листов выписки: ____
29.08.2019 № 99/2019/280883619			
Кадастровый номер:		61:01:0020101:2459	

Учетный номер части	Площадь (м ²)	Содержание ограничения в использовании или ограничения права на объект недвижимости или обременения объекта недвижимости
1	2	3
1	746	Ограничения прав на земельный участок, предусмотренные статьями 56, 56.1 Земельного кодекса Российской Федерации, 61.01.2.236, Постановление Правительства РФ №160 от 24.02.2009 г. "О порядке установления охранных зон объектов электросетевого хозяйства и особых условий использования земельных участков, расположенных в границах таких зон" № 160 от 24.02.2009

Государственный регистратор		ФГИС ЕГРН
полное наименование должности	подпись	инициалы, фамилия

М.П.

Раздел 4.2

Выписка из Единого государственного реестра недвижимости об объекте недвижимости
Сведения о частях земельного участка

Земельный участок			
(вид объекта недвижимости)			
Лист № ____ Раздела 4.2	Всего листов раздела 4.2 : ____	Всего разделов: ____	Всего листов выписки: ____
29.08.2019 № 99/2019/280883619			
Кадастровый номер:		61:01:0020101:2459	

Сведения о характерных точках границы части (частей) земельного участка				
Учетный номер части: 1				
Система координат: СК кадастрового округа				
Зона №				
Номер точки	Координаты, м		Описание закрепления на местности	Средняя квадратическая погрешность определения координат характерных точек границы части земельного участка, м
	X	Y		
1	2	3	4	5
19	358704.05	1369748.28	данные отсутствуют	0.1
20	358711.63	1369743.3	данные отсутствуют	0.1
21	358770.28	1369707.16	данные отсутствуют	0.1
32	359911.96	1368970.26	данные отсутствуют	0.1
33	359985.26	1368920.88	данные отсутствуют	0.1
35	358807.52	1369688.06	данные отсутствуют	0.2
35	358807.52	1369688.06	данные отсутствуют	0.2
36	358817.76	1369681.51	данные отсутствуют	данные отсутствуют
37	358705.87	1369751.49	данные отсутствуют	данные отсутствуют
38	358725.63	1369739.71	данные отсутствуют	0.2
39	358765.16	1369714.91	данные отсутствуют	0.2
40	358915.4	1369622.75	данные отсутствуют	0.2
40	358915.4	1369622.75	данные отсутствуют	0.2
41	358913.34	1369618.97	данные отсутствуют	данные отсутствуют
42	358858.1	1369655.71	данные отсутствуют	данные отсутствуют
43	358893.83	1369632.85	данные отсутствуют	0.2

Государственный регистратор		ФГИС ЕГРН
полное наименование должности	подпись	инициалы, фамилия

М.П.

Раздел 4.2

Выписка из Единого государственного реестра недвижимости об объекте недвижимости
Сведения о частях земельного участка

Земельный участок			
(вид объекта недвижимости)			
Лист № ____ Раздела 4.2	Всего листов раздела 4.2 : ____	Всего разделов: ____	Всего листов выписки: ____
29.08.2019 № 99/2019/280883619			
Кадастровый номер:		61:01:0020101:2459	

Номер точки	Координаты, м		Описание закрепления на местности	Средняя квадратическая погрешность определения координат характерных точек границы части земельного участка, м
	X	Y		
1	2	3	4	5

44	358898.67	1369640.65	данные отсутствуют	данные отсутствуют
45	358907.86	1369634.58	данные отсутствуют	данные отсутствуют
46	358903.63	1369627.76	данные отсутствуют	0.2
47	359692.31	1369117.46	данные отсутствуют	0.2
47	359692.31	1369117.46	данные отсутствуют	0.2
48	359696.56	1369114.62	данные отсутствуют	данные отсутствуют
49	359683.05	1369123.46	данные отсутствуют	данные отсутствуют
50	359687.7	1369132.4	данные отсутствуют	данные отсутствуют
51	359696.94	1369126.36	данные отсутствуют	данные отсутствуют
52	360003.02	1368909.66	данные отсутствуют	0.2
52	360003.02	1368909.66	данные отсутствуют	0.2
53	360002.91	1368909.5	данные отсутствуют	данные отсутствуют
54	359873.39	1368996.36	данные отсутствуют	данные отсутствуют

Государственный регистратор		ФГИС ЕГРН
полное наименование должности	подпись	инициалы, фамилия

М.П.

Выписка из Единого государственного реестра недвижимости об объекте недвижимости

Сведения о характеристиках объекта недвижимости

На основании запроса от 27.08.2019 г., поступившего на рассмотрение 29.08.2019 г., сообщаем, что согласно записям Единого государственного реестра недвижимости:

Земельный участок			
(вид объекта недвижимости)			
Лист № ____ Раздела 1	Всего листов раздела 1 : ____	Всего разделов: ____	Всего листов выписки: ____
29.08.2019 № 99/2019/280883340			
Кадастровый номер:		61:01:0020101:2460	

Номер кадастрового квартала:	61:01:0020101
Дата присвоения кадастрового номера:	13.05.2014
Ранее присвоенный государственный учетный номер:	данные отсутствуют
Адрес:	Ростовская область, р-н Азовский, с. Елизаветовка, ул. Партизан
Площадь:	17519 +/- 46кв. м
Кадастровая стоимость, руб.:	1
Кадастровые номера расположенных в пределах земельного участка объектов недвижимости:	данные отсутствуют
Кадастровые номера объектов недвижимости, из которых образован объект недвижимости:	данные отсутствуют
Кадастровые номера образованных объектов недвижимости:	данные отсутствуют
Сведения о включении объекта недвижимости в состав предприятия как имущественного комплекса:	

Государственный регистратор		ФГИС ЕГРН
полное наименование должности	подпись	инициалы, фамилия

М.П.

Раздел 1

Выписка из Единого государственного реестра недвижимости об объекте недвижимости

Сведения о характеристиках объекта недвижимости

Земельный участок			
(вид объекта недвижимости)			
Лист № ____ Раздела 1	Всего листов раздела 1 : ____	Всего разделов: ____	Всего листов выписки: ____
29.08.2019 № 99/2019/280883340			
Кадастровый номер:		61:01:0020101:2460	

Категория земель:	Земли населённых пунктов
Виды разрешенного использования:	Для размещения дорог
Сведения о кадастровом инженере:	Беликов Степан Владимирович №61-11-338, ООО "Аршин"
Сведения о лесах, водных объектах и об иных природных объектах, расположенных в пределах земельного участка:	данные отсутствуют
Сведения о том, что земельный участок полностью или частично расположен в границах зоны с особыми условиями использования территории или территории объекта культурного наследия	данные отсутствуют
Сведения о том, что земельный участок расположен в границах особой экономической зоны, территории опережающего социально-экономического развития, зоны территориального развития в Российской Федерации, игровой зоны:	данные отсутствуют
Сведения о том, что земельный участок расположен в границах особо охраняемой природной территории, охотничьих угодий, лесничеств, лесопарков:	данные отсутствуют
Сведения о результатах проведения государственного земельного надзора:	данные отсутствуют
Сведения о расположении земельного участка в границах территории, в отношении которой утвержден проект межевания территории:	данные отсутствуют

Государственный регистратор		ФГИС ЕГРН
полное наименование должности	подпись	инициалы, фамилия

М.П.

Раздел 1

Выписка из Единого государственного реестра недвижимости об объекте недвижимости
Сведения о характеристиках объекта недвижимости

Земельный участок				
(вид объекта недвижимости)				
Лист №	Раздела 1	Всего листов раздела 1 : _____	Всего разделов: _____	Всего листов выписки: _____
29.08.2019 № 99/2019/280883340				
Кадастровый номер:			61:01:0020101:2460	

Условный номер земельного участка:	данные отсутствуют
Сведения о принятии акта и (или) заключении договора, предусматривающих предоставление в соответствии с земельным законодательством исполнительным органом государственной власти или органом местного самоуправления находящегося в государственной или муниципальной собственности земельного участка для строительства наемного дома социального использования или наемного дома коммерческого использования:	данные отсутствуют
Сведения о том, что земельный участок или земельные участки образованы на основании решения об изъятии земельного участка и (или) расположенного на нем объекта недвижимости для государственных или муниципальных нужд:	данные отсутствуют
Сведения о том, что земельный участок образован из земель или земельного участка, государственная собственность на которые не разграничена:	данные отсутствуют
Сведения о наличии земельного спора о местоположении границ земельных участков:	данные отсутствуют
Статус записи об объекте недвижимости:	Сведения об объекте недвижимости имеют статус "временные". Дата истечения срока действия временного характера - 2019-05-14
Особые отметки:	Граница земельного участка состоит из 4 контуров. Сведения необходимые для заполнения раздела 2 отсутствуют. Сведения необходимые для заполнения раздела 4 отсутствуют.
Получатель выписки:	Прихоженко Алексей Юрьевич

Государственный регистратор		ФГИС ЕГРН
полное наименование должности	подпись	инициалы, фамилия

М.П.

Раздел 3

Выписка из Единого государственного реестра недвижимости об объекте недвижимости
Описание местоположения земельного участка

Земельный участок				
(вид объекта недвижимости)				
Лист №	Раздела 3	Всего листов раздела 3 : _____	Всего разделов: _____	Всего листов выписки: _____
29.08.2019 № 99/2019/280883340				
Кадастровый номер:			61:01:0020101:2460	

План (чертеж, схема) земельного участка			
Масштаб 1: данные отсутствуют	Условные обозначения:		

Государственный регистратор		ФГИС ЕГРН
полное наименование должности	подпись	инициалы, фамилия

Выписка из Единого государственного реестра недвижимости об объекте недвижимости
Описание местоположения земельного участка

Земельный участок			
(вид объекта недвижимости)			
Лист № ____ Раздела 3	Всего листов раздела 3 : ____	Всего разделов: ____	Всего листов выписки: ____
29.08.2019 № 99/2019/280883340			
Кадастровый номер:		61:01:0020101:2460	

План (чертеж, схема) земельного участка			
			
Масштаб 1: данные отсутствуют	Условные обозначения:		

Государственный регистратор		ФГИС ЕГРН
полное наименование должности	подпись	инициалы, фамилия

М.П.

Раздел 3

Выписка из Единого государственного реестра недвижимости об объекте недвижимости
Описание местоположения земельного участка

Земельный участок			
(вид объекта недвижимости)			
Лист № ____ Раздела 3	Всего листов раздела 3 : ____	Всего разделов: ____	Всего листов выписки: ____
29.08.2019 № 99/2019/280883340			
Кадастровый номер:		61:01:0020101:2460	

План (чертеж, схема) земельного участка			
			
Масштаб 1: данные отсутствуют	Условные обозначения:		

Государственный регистратор		ФГИС ЕГРН
полное наименование должности	подпись	инициалы, фамилия

М.П.

Раздел 3

Выписка из Единого государственного реестра недвижимости об объекте недвижимости
Описание местоположения земельного участка

Земельный участок			
(вид объекта недвижимости)			
Лист № ____ Раздела 3	Всего листов раздела 3 : ____	Всего разделов: ____	Всего листов выписки: ____
29.08.2019 № 99/2019/280883340			
Кадастровый номер:		61:01:0020101:2460	

План (чертеж, схема) земельного участка			

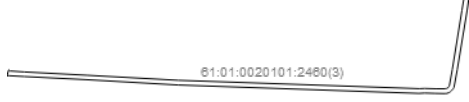
			
Масштаб 1: данные отсутствуют	Условные обозначения:		

Государственный регистратор		ФГИС ЕГРН
полное наименование должности	подпись	инициалы, фамилия

М.П.

Раздел 3

Выписка из Единого государственного реестра недвижимости об объекте недвижимости
Описание местоположения земельного участка

Земельный участок			
(вид объекта недвижимости)			
Лист № ____ Раздела 3	Всего листов раздела 3 : ____	Всего разделов: ____	Всего листов выписки: ____
29.08.2019 № 99/2019/280883340			
Кадастровый номер:		61:01:0020101:2460	

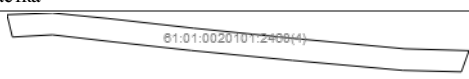
План (чертеж, схема) земельного участка			
			
Масштаб 1: данные отсутствуют	Условные обозначения:		

Государственный регистратор		ФГИС ЕГРН
полное наименование должности	подпись	инициалы, фамилия

М.П.

Раздел 3.1

Выписка из Единого государственного реестра недвижимости об объекте недвижимости
Описание местоположения земельного участка

Земельный участок			
(вид объекта недвижимости)			
Лист № ____ Раздела 3.1	Всего листов раздела 3.1 : ____	Всего разделов: ____	Всего листов выписки: ____
29.08.2019 № 99/2019/280883340			
Кадастровый номер:		61:01:0020101:2460	

Описание местоположения границ земельного участка							
Номер п/п	Номер точки		Дирекционный угол	Горизонтальное проложение, м	Описание закрепления на местности	Кадастровые номера смежных участков	Сведения об адресах правообладателей смежных земельных участков
	начальная	конечная					
1	2	3	4	5	6	7	8
1	1	2	данные отсутствуют	данные отсутствуют	данные отсутствуют	данные отсутствуют	данные отсутствуют
2	1	2	данные отсутствуют	данные отсутствуют	данные отсутствуют	данные отсутствуют	данные отсутствуют
3	1	2	данные отсутствуют	данные отсутствуют	данные отсутствуют	данные отсутствуют	данные отсутствуют
4	1	2	данные отсутствуют	данные отсутствуют	данные отсутствуют	данные отсутствуют	данные отсутствуют
5	2	3	данные отсутствуют	данные отсутствуют	данные отсутствуют	данные отсутствуют	данные отсутствуют

6	2	3	данные отсутствуют	данные отсутствуют	данные отсутствуют	данные отсутствуют	данные отсутствуют
7	2	3	данные отсутствуют	данные отсутствуют	данные отсутствуют	данные отсутствуют	данные отсутствуют
8	2	3	данные отсутствуют	данные отсутствуют	данные отсутствуют	данные отсутствуют	данные отсутствуют
9	3	4	данные отсутствуют	данные отсутствуют	данные отсутствуют	данные отсутствуют	данные отсутствуют
10	3	4	данные отсутствуют	данные отсутствуют	данные отсутствуют	данные отсутствуют	данные отсутствуют
11	3	4	данные отсутствуют	данные отсутствуют	данные отсутствуют	данные отсутствуют	данные отсутствуют
12	3	4	данные отсутствуют	данные отсутствуют	данные отсутствуют	данные отсутствуют	данные отсутствуют
13	4	5	данные отсутствуют	данные отсутствуют	данные отсутствуют	данные отсутствуют	данные отсутствуют
14	4	5	данные отсутствуют	данные отсутствуют	данные отсутствуют	данные отсутствуют	данные отсутствуют
15	4	5	данные отсутствуют	данные отсутствуют	данные отсутствуют	данные отсутствуют	данные отсутствуют

Государственный регистратор		ФГИС ЕГРН
полное наименование должности	подпись	инициалы, фамилия

М.П.

Раздел 3.1

Выписка из Единого государственного реестра недвижимости об объекте недвижимости

Описание местоположения земельного участка

Земельный участок			
(вид объекта недвижимости)			
Лист № <u> </u> Раздела <u>3.1</u>	Всего листов раздела <u>3.1</u> : <u> </u>	Всего разделов: <u> </u>	Всего листов выписки: <u> </u>
29.08.2019 № 99/2019/280883340			
Кадастровый номер:		61:01:0020101:2460	

Описание местоположения границ земельного участка							
Номер п/п	Номер точки		Дирекционный угол	Горизонтальное проложение, м	Описание закрепления на местности	Кадастровые номера смежных участков	Сведения об адресах правообладателей смежных земельных участков
	начальная	конечная					
1	2	3	4	5	6	7	8
16	4	5	данные отсутствуют	данные отсутствуют	данные отсутствуют	данные отсутствуют	данные отсутствуют
17	5	6	данные отсутствуют	данные отсутствуют	данные отсутствуют	данные отсутствуют	данные отсутствуют
18	5	6	данные отсутствуют	данные отсутствуют	данные отсутствуют	данные отсутствуют	данные отсутствуют
19	5	6	данные отсутствуют	данные отсутствуют	данные отсутствуют	данные отсутствуют	данные отсутствуют
20	5	6	данные отсутствуют	данные отсутствуют	данные отсутствуют	данные отсутствуют	данные отсутствуют
21	6	7	данные отсутствуют	данные отсутствуют	данные отсутствуют	данные отсутствуют	данные отсутствуют
22	6	7	данные отсутствуют	данные отсутствуют	данные отсутствуют	данные отсутствуют	данные отсутствуют
23	6	7	данные отсутствуют	данные отсутствуют	данные отсутствуют	данные отсутствуют	данные отсутствуют
24	6	7	данные отсутствуют	данные отсутствуют	данные отсутствуют	данные отсутствуют	данные отсутствуют
25	7	1	данные отсутствуют	данные отсутствуют	данные отсутствуют	данные отсутствуют	данные отсутствуют
26	7	8	данные отсутствуют	данные отсутствуют	данные отсутствуют	данные отсутствуют	данные отсутствуют
27	7	8	данные отсутствуют	данные отсутствуют	данные отсутствуют	данные отсутствуют	данные отсутствуют
28	7	8	данные отсутствуют	данные отсутствуют	данные отсутствуют	данные отсутствуют	данные отсутствуют
29	8	1	данные отсутствуют	данные отсутствуют	данные отсутствуют	данные отсутствуют	данные отсутствуют
30	8	9	данные отсутствуют	данные отсутствуют	данные отсутствуют	данные отсутствуют	данные отсутствуют

Государственный регистратор		ФГИС ЕГРН
-----------------------------	--	-----------

полное наименование должности	подпись	инициалы, фамилия
-------------------------------	---------	-------------------

М.П.

Раздел 3.1

Выписка из Единого государственного реестра недвижимости об объекте недвижимости

Описание местоположения земельного участка

Земельный участок			
(вид объекта недвижимости)			
Лист № ___ Раздела 3.1	Всего листов раздела 3.1 : ___	Всего разделов: ___	Всего листов выписки: ___
29.08.2019 № 99/2019/280883340			
Кадастровый номер:		61:01:0020101:2460	

Описание местоположения границ земельного участка							
Номер п/п	Номер точки		Дирекционный угол	Горизонтальное проложение, м	Описание закрепления на местности	Кадастровые номера смежных участков	Сведения об адресах правообладателей смежных земельных участков
	начальная	конечная					
1	2	3	4	5	6	7	8
31	8	9	данные отсутствуют	данные отсутствуют	данные отсутствуют	данные отсутствуют	данные отсутствуют
32	9	10	данные отсутствуют	данные отсутствуют	данные отсутствуют	данные отсутствуют	данные отсутствуют
33	9	10	данные отсутствуют	данные отсутствуют	данные отсутствуют	данные отсутствуют	данные отсутствуют
34	10	11	данные отсутствуют	данные отсутствуют	данные отсутствуют	данные отсутствуют	данные отсутствуют
35	10	11	данные отсутствуют	данные отсутствуют	данные отсутствуют	данные отсутствуют	данные отсутствуют
36	11	12	данные отсутствуют	данные отсутствуют	данные отсутствуют	данные отсутствуют	данные отсутствуют
37	11	12	данные отсутствуют	данные отсутствуют	данные отсутствуют	данные отсутствуют	данные отсутствуют
38	12	13	данные отсутствуют	данные отсутствуют	данные отсутствуют	данные отсутствуют	данные отсутствуют
39	12	13	данные отсутствуют	данные отсутствуют	данные отсутствуют	данные отсутствуют	данные отсутствуют
40	13	14	данные отсутствуют	данные отсутствуют	данные отсутствуют	данные отсутствуют	данные отсутствуют
41	13	14	данные отсутствуют	данные отсутствуют	данные отсутствуют	данные отсутствуют	данные отсутствуют
42	14	15	данные отсутствуют	данные отсутствуют	данные отсутствуют	данные отсутствуют	данные отсутствуют
43	14	1	данные отсутствуют	данные отсутствуют	данные отсутствуют	данные отсутствуют	данные отсутствуют
44	15	16	данные отсутствуют	данные отсутствуют	данные отсутствуют	данные отсутствуют	данные отсутствуют
45	16	17	данные отсутствуют	данные отсутствуют	данные отсутствуют	данные отсутствуют	данные отсутствуют

Государственный регистратор		ФГИС ЕГРН
полное наименование должности	подпись	инициалы, фамилия

М.П.

Раздел 3.1

Выписка из Единого государственного реестра недвижимости об объекте недвижимости

Описание местоположения земельного участка

Земельный участок			
(вид объекта недвижимости)			
Лист № ___ Раздела 3.1	Всего листов раздела 3.1 : ___	Всего разделов: ___	Всего листов выписки: ___
29.08.2019 № 99/2019/280883340			
Кадастровый номер:		61:01:0020101:2460	

Описание местоположения границ земельного участка							
Номер п/п	Номер точки		Дирекционный угол	Горизонтальное проложение, м	Описание закрепления на местности	Кадастровые номера смежных участков	Сведения об адресах правообладателей смежных земельных участков
	начальная	конечная					
1	2	3	4	5	6	7	8
46	17	18	данные отсутствуют	данные отсутствуют	данные отсутствуют	данные отсутствуют	данные отсутствуют
47	18	19	данные отсутствуют	данные отсутствуют	данные отсутствуют	данные отсутствуют	данные отсутствуют

48	19	20	отсутствуют данные отсутствуют	отсутствуют данные отсутствуют	отсутствуют данные отсутствуют	отсутствуют данные отсутствуют	данные отсутствуют
49	20	21	данные отсутствуют	данные отсутствуют	данные отсутствуют	данные отсутствуют	данные отсутствуют
50	21	22	данные отсутствуют	данные отсутствуют	данные отсутствуют	данные отсутствуют	данные отсутствуют
51	22	23	данные отсутствуют	данные отсутствуют	данные отсутствуют	данные отсутствуют	данные отсутствуют
52	23	24	данные отсутствуют	данные отсутствуют	данные отсутствуют	данные отсутствуют	данные отсутствуют
53	24	25	данные отсутствуют	данные отсутствуют	данные отсутствуют	данные отсутствуют	данные отсутствуют
54	25	26	данные отсутствуют	данные отсутствуют	данные отсутствуют	данные отсутствуют	данные отсутствуют
55	26	27	данные отсутствуют	данные отсутствуют	данные отсутствуют	данные отсутствуют	данные отсутствуют
56	27	28	данные отсутствуют	данные отсутствуют	данные отсутствуют	данные отсутствуют	данные отсутствуют
57	28	29	данные отсутствуют	данные отсутствуют	данные отсутствуют	данные отсутствуют	данные отсутствуют
58	29	30	данные отсутствуют	данные отсутствуют	данные отсутствуют	данные отсутствуют	данные отсутствуют
59	30	31	данные отсутствуют	данные отсутствуют	данные отсутствуют	данные отсутствуют	данные отсутствуют
60	31	32	данные отсутствуют	данные отсутствуют	данные отсутствуют	данные отсутствуют	данные отсутствуют

Государственный регистратор		ФГИС ЕГРН
полное наименование должности	подпись	инициалы, фамилия

М.П.

Раздел 3.1

Выписка из Единого государственного реестра недвижимости об объекте недвижимости
Описание местоположения земельного участка

Земельный участок			
(вид объекта недвижимости)			
Лист №	Раздела 3.1	Всего листов раздела 3.1 :	Всего разделов: _____
		29.08.2019 № 99/2019/280883340	
Кадастровый номер:		61:01:0020101:2460	

Описание местоположения границ земельного участка							
Номер п/п	Номер точки		Дирекционный угол	Горизонтальное проложение, м	Описание закрепления на местности	Кадастровые номера смежных участков	Сведения об адресах правообладателей смежных земельных участков
	начальная	конечная					
1	2	3	4	5	6	7	8
61	32	33	данные отсутствуют	данные отсутствуют	данные отсутствуют	данные отсутствуют	данные отсутствуют
62	33	1	данные отсутствуют	данные отсутствуют	данные отсутствуют	данные отсутствуют	данные отсутствуют

Государственный регистратор		ФГИС ЕГРН
полное наименование должности	подпись	инициалы, фамилия

М.П.

Раздел 3.2

Выписка из Единого государственного реестра недвижимости об объекте недвижимости
Описание местоположения земельного участка

Земельный участок			
(вид объекта недвижимости)			
Лист №	Раздела 3.2	Всего листов раздела 3.2 :	Всего разделов: _____
		29.08.2019 № 99/2019/280883340	
Кадастровый номер:		61:01:0020101:2460	

Сведения о характерных точках границы земельного участка			
Система координат			
Зона №			
Номер точки	Координаты		Средняя квадратическая погрешность определения координат характерных точек границ земельного участка, м
	X	Y	
			Описание закрепления на местности

1	2	3	4	5
1	358951.62	1371724.67	данные отсутствуют	0.1
2	358950.76	1371734.69	данные отсутствуют	0.1
3	358935.83	1371732.18	данные отсутствуют	0.1
4	358821.25	1371712.24	данные отсутствуют	0.1
5	358732.34	1371695.32	данные отсутствуют	0.1
6	358733.11	1371685.34	данные отсутствуют	0.1
7	358822.3	1371702.34	данные отсутствуют	0.1
8	358684.99	1371677.3	данные отсутствуют	0.1
9	358723.07	1371684.19	данные отсутствуют	0.1
10	358722.14	1371694.66	данные отсутствуют	0.1
11	358684.15	1371687.45	данные отсутствуют	0.1
12	358534.16	1371659.85	данные отсутствуют	0.1
13	358526.16	1371658.26	данные отсутствуют	0.1
14	358526.88	1371647.63	данные отсутствуют	0.1
15	358535.12	1371649.58	данные отсутствуют	0.1

Государственный регистратор		ФГИС ЕГРН
полное наименование должности	подпись	инициалы, фамилия

М.П.

Раздел 3.2

Выписка из Единого государственного реестра недвижимости об объекте недвижимости

Описание местоположения земельного участка

Земельный участок			
(вид объекта недвижимости)			
Лист № __ Раздела 3.2	Всего листов раздела 3.2 : __	Всего разделов: __	Всего листов выписки: __
29.08.2019 № 99/2019/280883340			
Кадастровый номер:		61:01:0020101:2460	

Сведения о характерных точках границы земельного участка				
Система координат				
Зона №				
Номер точки	Координаты		Описание закрепления на местности	Средняя квадратическая погрешность определения координат характерных точек границ земельного участка, м
	X	Y		
1	2	3	4	5
16	358366.69	1370708.7	данные отсутствуют	0.1
17	358364.35	1370711.36	данные отсутствуют	0.1
18	358362.39	1370741.03	данные отсутствуют	0.1
19	358355.6	1370869.21	данные отсутствуют	0.1
20	358345.2	1371057.69	данные отсутствуют	0.1
21	358328.02	1371553.57	данные отсутствуют	0.1
22	358328.47	1371564.54	данные отсутствуют	0.1
23	358327.82	1371587.54	данные отсутствуют	0.1
24	358327.82	1371606.26	данные отсутствуют	0.1
25	358328.47	1371610.11	данные отсутствуют	0.1
26	358330.3	1371613.5	данные отсутствуют	0.1
27	358333.63	1371615.61	данные отсутствуют	0.1
28	358367.68	1371621.75	данные отсутствуют	0.1
29	358488.44	1371641.4	данные отсутствуют	0.1
30	358516.68	1371646.09	данные отсутствуют	0.1

Государственный регистратор		ФГИС ЕГРН
полное наименование должности	подпись	инициалы, фамилия

М.П.

Раздел 3.2

Выписка из Единого государственного реестра недвижимости об объекте недвижимости

Описание местоположения земельного участка

Земельный участок			
(вид объекта недвижимости)			
Лист № __ Раздела 3.2	Всего листов раздела 3.2 : __	Всего разделов: __	Всего листов выписки: __
29.08.2019 № 99/2019/280883340			
Кадастровый номер:		61:01:0020101:2460	

Сведения о характерных точках границы земельного участка	
Система координат	

Номер точки	Координаты		Описание закрепления на местности	Средняя квадратическая погрешность определения координат характерных точек границ земельного участка, м
	X	Y		
1	2	3	4	5
31	358516.06	1371656.03	данные отсутствуют	0.1
32	358487.78	1371652	данные отсутствуют	0.1
33	358366.9	1371631.86	данные отсутствуют	0.1
34	358330.81	1371625.22	данные отсутствуют	0.1
35	358327.36	1371623.28	данные отсутствуют	0.1
36	358324.37	1371620.64	данные отсутствуют	0.1
37	358321.61	1371617.53	данные отсутствуют	0.1
38	358319.69	1371614.55	данные отсутствуют	0.1
39	358318.28	1371610.88	данные отсутствуют	0.1
40	358317.89	1371606.25	данные отсутствуют	0.1
41	358318.28	1371587.02	данные отсутствуют	0.1
42	358318.91	1371564.67	данные отсутствуют	0.1
43	358318.28	1371552.95	данные отсутствуют	0.1
44	358335.55	1371057.13	данные отсутствуют	0.1
45	358346.48	1370868.86	данные отсутствуют	0.1

Государственный регистратор		ФГИС ЕГРН
полное наименование должности	подпись	инициалы, фамилия

М.П.

Раздел 3.2

Выписка из Единого государственного реестра недвижимости об объекте недвижимости

Описание местоположения земельного участка

Земельный участок			
(вид объекта недвижимости)			
Лист № __ Раздела 3.2	Всего листов раздела 3.2 : __	Всего разделов: __	Всего листов выписки: __
29.08.2019 № 99/2019/280883340			
Кадастровый номер:		61:01:0020101:2460	

Сведения о характерных точках границы земельного участка				
Система координат				
Зона №				
Номер точки	Координаты		Описание закрепления на местности	Средняя квадратическая погрешность определения координат характерных точек границ земельного участка, м
	X	Y		
1	2	3	4	5
46	358352.94	1370741.1	данные отсутствуют	0.1
47	358354.7	1370708.79	данные отсутствуют	0.1
48	358354.35	1370705.12	данные отсутствуют	0.1
49	358382.92	1370488.01	данные отсутствуют	0.1
50	358380.13	1370516.13	данные отсутствуют	0.1
51	358375.27	1370559.03	данные отсутствуют	0.1
52	358370.1	1370609.68	данные отсутствуют	0.1
53	358364.93	1370664.98	данные отсутствуют	0.1
54	358364	1370697.23	данные отсутствуют	0.1
55	358353.36	1370693.41	данные отсутствуют	0.1
56	358354.11	1370663.88	данные отсутствуют	0.1
57	358359.1	1370608.62	данные отсутствуют	0.1
58	358364.09	1370557.68	данные отсутствуют	0.1
59	358368.69	1370516.16	данные отсутствуют	0.1
60	358371.96	1370488.01	данные отсутствуют	0.1

Государственный регистратор		ФГИС ЕГРН
полное наименование должности	подпись	инициалы, фамилия

М.П.

Раздел 3.2

Выписка из Единого государственного реестра недвижимости об объекте недвижимости

Описание местоположения земельного участка

Земельный участок			
(вид объекта недвижимости)			
Лист № __ Раздела 3.2	Всего листов раздела 3.2 : __	Всего разделов: __	Всего листов выписки: __
29.08.2019 № 99/2019/280883340			
Кадастровый номер:		61:01:0020101:2460	

Сведения о характерных точках границы земельного участка				
Система координат				
Зона №				
Номер точки	Координаты		Описание закрепления на местности	Средняя квадратическая погрешность определения координат характерных точек границ земельного участка, м
	X	Y		
1	2	3	4	5
61	358370.83	1370467.96	данные отсутствуют	0.1
62	358382.07	1370465.24	данные отсутствуют	0.1

Государственный регистратор		ФГИС ЕГРН
полное наименование должности	подпись	инициалы, фамилия

М.П.

Выписка из Единого государственного реестра недвижимости об объекте недвижимости

Сведения о характеристиках объекта недвижимости

На основании запроса от 27.08.2019 г., поступившего на рассмотрение 29.08.2019 г., сообщаем, что согласно записям Единого государственного реестра недвижимости:

Земельный участок			
(вид объекта недвижимости)			
Лист № ____ Раздела 1	Всего листов раздела 1 : ____	Всего разделов: ____	Всего листов выписки: ____
29.08.2019 № 99/2019/280883334			
Кадастровый номер:		61:01:0020101:2461	

Номер кадастрового квартала:	61:01:0020101
Дата присвоения кадастрового номера:	13.05.2014
Ранее присвоенный государственный учетный номер:	данные отсутствуют
Адрес:	Ростовская область, р-н Азовский, с Елизаветовка, пер Южный
Площадь:	15661 +/- 44кв. м
Кадастровая стоимость, руб.:	1
Кадастровые номера расположенных в пределах земельного участка объектов недвижимости:	данные отсутствуют
Кадастровые номера объектов недвижимости, из которых образован объект недвижимости:	данные отсутствуют
Кадастровые номера образованных объектов недвижимости:	данные отсутствуют
Сведения о включении объекта недвижимости в состав предприятия как имущественного комплекса:	

Государственный регистратор		ФГИС ЕГРН
полное наименование должности	подпись	инициалы, фамилия

М.П.

Раздел 1

Выписка из Единого государственного реестра недвижимости об объекте недвижимости

Сведения о характеристиках объекта недвижимости

Земельный участок			
(вид объекта недвижимости)			
Лист № ____ Раздела 1	Всего листов раздела 1 : ____	Всего разделов: ____	Всего листов выписки: ____
29.08.2019 № 99/2019/280883334			
Кадастровый номер:		61:01:0020101:2461	

Категория земель:	Земли населённых пунктов
Виды разрешенного использования:	Для размещения дорог
Сведения о кадастровом инженере:	Беликов Степан Владимирович №61-11-338, ООО "Аршин"
Сведения о лесах, водных объектах и об иных природных объектах, расположенных в пределах земельного участка:	данные отсутствуют
Сведения о том, что земельный участок полностью или частично расположен в границах зоны с особыми условиями использования территории или территории объекта культурного наследия	данные отсутствуют
Сведения о том, что земельный участок расположен в границах особой экономической зоны, территории опережающего социально-экономического развития, зоны территориального развития в Российской Федерации, игровой зоны:	данные отсутствуют
Сведения о том, что земельный участок расположен в границах особо охраняемой природной территории, охотничьих угодий, лесничеств, лесопарков:	данные отсутствуют
Сведения о результатах проведения государственного земельного надзора:	данные отсутствуют
Сведения о расположении земельного участка в границах территории, в отношении которой утвержден проект межевания территории:	данные отсутствуют

Государственный регистратор		ФГИС ЕГРН
полное наименование должности	подпись	инициалы, фамилия

М.П.

Раздел 1

Выписка из Единого государственного реестра недвижимости об объекте недвижимости
Сведения о характеристиках объекта недвижимости

Земельный участок				
(вид объекта недвижимости)				
Лист №	Раздела 1	Всего листов раздела 1 : _____	Всего разделов: _____	Всего листов выписки: _____
29.08.2019 № 99/2019/280883334				
Кадастровый номер:			61:01:0020101:2461	

Условный номер земельного участка:	данные отсутствуют
Сведения о принятии акта и (или) заключении договора, предусматривающих предоставление в соответствии с земельным законодательством исполнительным органом государственной власти или органом местного самоуправления находящегося в государственной или муниципальной собственности земельного участка для строительства наемного дома социального использования или наемного дома коммерческого использования:	данные отсутствуют
Сведения о том, что земельный участок или земельные участки образованы на основании решения об изъятии земельного участка и (или) расположенного на нем объекта недвижимости для государственных или муниципальных нужд:	данные отсутствуют
Сведения о том, что земельный участок образован из земель или земельного участка, государственная собственность на которые не разграничена:	данные отсутствуют
Сведения о наличии земельного спора о местоположении границ земельных участков:	данные отсутствуют
Статус записи об объекте недвижимости:	Сведения об объекте недвижимости имеют статус "временные". Дата истечения срока действия временного характера - 2019-05-14
Особые отметки:	Граница земельного участка состоит из 2 контуров. Сведения необходимые для заполнения раздела 2 отсутствуют. Сведения необходимые для заполнения раздела 4 отсутствуют.
Получатель выписки:	Прихоженко Алексей Юрьевич

Государственный регистратор		ФГИС ЕГРН
полное наименование должности	подпись	инициалы, фамилия

М.П.

Раздел 3

Выписка из Единого государственного реестра недвижимости об объекте недвижимости
Описание местоположения земельного участка

Земельный участок				
(вид объекта недвижимости)				
Лист №	Раздела 3	Всего листов раздела 3 : _____	Всего разделов: _____	Всего листов выписки: _____
29.08.2019 № 99/2019/280883334				
Кадастровый номер:			61:01:0020101:2461	

План (чертеж, схема) земельного участка			
Масштаб 1: данные отсутствуют	Условные обозначения:		

Государственный регистратор		ФГИС ЕГРН
полное наименование должности	подпись	инициалы, фамилия

Выписка из Единого государственного реестра недвижимости об объекте недвижимости
Описание местоположения земельного участка

Земельный участок			
(вид объекта недвижимости)			
Лист № ____ Раздела 3	Всего листов раздела 3 : ____	Всего разделов: ____	Всего листов выписки: ____
29.08.2019 № 99/2019/280883334			
Кадастровый номер:		61:01:0020101:2461	

План (чертеж, схема) земельного участка			
			
Масштаб 1: данные отсутствуют	Условные обозначения:		

Государственный регистратор		ФГИС ЕГРН
полное наименование должности	подпись	инициалы, фамилия

М.П.

Раздел 3

Выписка из Единого государственного реестра недвижимости об объекте недвижимости
Описание местоположения земельного участка

Земельный участок			
(вид объекта недвижимости)			
Лист № ____ Раздела 3	Всего листов раздела 3 : ____	Всего разделов: ____	Всего листов выписки: ____
29.08.2019 № 99/2019/280883334			
Кадастровый номер:		61:01:0020101:2461	

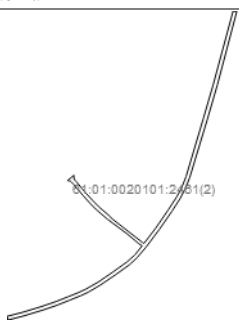
План (чертеж, схема) земельного участка			
			
Масштаб 1: данные отсутствуют	Условные обозначения:		

Государственный регистратор		ФГИС ЕГРН
полное наименование должности	подпись	инициалы, фамилия

М.П.

Раздел 3.1

Выписка из Единого государственного реестра недвижимости об объекте недвижимости
Описание местоположения земельного участка

Земельный участок			
(вид объекта недвижимости)			
Лист № ____ Раздела 3.1	Всего листов раздела 3.1 : ____	Всего разделов: ____	Всего листов выписки: ____
29.08.2019 № 99/2019/280883334			
Кадастровый номер:		61:01:0020101:2461	

Описание местоположения границ земельного участка							
Номер п/п	Номер точки		Дирекционный угол	Горизонтальное проложение, м	Описание закрепления на местности	Кадастровые номера смежных	Сведения об адресах правообладателей смежных земельных участков
	начальная	конечная					

						участков	
1	2	3	4	5	6	7	8
1	1	2	данные отсутствуют	данные отсутствуют	данные отсутствуют	данные отсутствуют	данные отсутствуют
2	1	2	данные отсутствуют	данные отсутствуют	данные отсутствуют	данные отсутствуют	данные отсутствуют
3	2	3	данные отсутствуют	данные отсутствуют	данные отсутствуют	данные отсутствуют	данные отсутствуют
4	2	3	данные отсутствуют	данные отсутствуют	данные отсутствуют	данные отсутствуют	данные отсутствуют
5	3	4	данные отсутствуют	данные отсутствуют	данные отсутствуют	данные отсутствуют	данные отсутствуют
6	3	4	данные отсутствуют	данные отсутствуют	данные отсутствуют	данные отсутствуют	данные отсутствуют
7	4	5	данные отсутствуют	данные отсутствуют	данные отсутствуют	данные отсутствуют	данные отсутствуют
8	4	5	данные отсутствуют	данные отсутствуют	данные отсутствуют	данные отсутствуют	данные отсутствуют
9	5	6	данные отсутствуют	данные отсутствуют	данные отсутствуют	данные отсутствуют	данные отсутствуют
10	5	6	данные отсутствуют	данные отсутствуют	данные отсутствуют	данные отсутствуют	данные отсутствуют
11	6	1	данные отсутствуют	данные отсутствуют	данные отсутствуют	данные отсутствуют	данные отсутствуют
12	6	7	данные отсутствуют	данные отсутствуют	данные отсутствуют	данные отсутствуют	данные отсутствуют
13	7	8	данные отсутствуют	данные отсутствуют	данные отсутствуют	данные отсутствуют	данные отсутствуют
14	8	9	данные отсутствуют	данные отсутствуют	данные отсутствуют	данные отсутствуют	данные отсутствуют
15	9	10	данные отсутствуют	данные отсутствуют	данные отсутствуют	данные отсутствуют	данные отсутствуют

Государственный регистратор		ФГИС ЕГРН
полное наименование должности	подпись	инициалы, фамилия

М.П.

Раздел 3.1

Выписка из Единого государственного реестра недвижимости об объекте недвижимости
Описание местоположения земельного участка

Земельный участок			
(вид объекта недвижимости)			
Лист № ____ Раздела 3.1	Всего листов раздела 3.1 : ____	Всего разделов: ____	Всего листов выписки: ____
29.08.2019 № 99/2019/280883334			
Кадастровый номер:		61:01:0020101:2461	

Описание местоположения границ земельного участка							
Номер п/п	Номер точки		Дирекционный угол	Горизонтальное проложение, м	Описание закрепления на местности	Кадастровые номера смежных участков	Сведения об адресах правообладателей смежных земельных участков
	начальная	конечная					
1	2	3	4	5	6	7	8
16	10	11	данные отсутствуют	данные отсутствуют	данные отсутствуют	данные отсутствуют	данные отсутствуют
17	11	12	данные отсутствуют	данные отсутствуют	данные отсутствуют	данные отсутствуют	данные отсутствуют
18	12	13	данные отсутствуют	данные отсутствуют	данные отсутствуют	данные отсутствуют	данные отсутствуют
19	13	14	данные отсутствуют	данные отсутствуют	данные отсутствуют	данные отсутствуют	данные отсутствуют
20	14	15	данные отсутствуют	данные отсутствуют	данные отсутствуют	данные отсутствуют	данные отсутствуют
21	15	16	данные отсутствуют	данные отсутствуют	данные отсутствуют	данные отсутствуют	данные отсутствуют
22	16	17	данные отсутствуют	данные отсутствуют	данные отсутствуют	данные отсутствуют	данные отсутствуют
23	17	18	данные отсутствуют	данные отсутствуют	данные отсутствуют	данные отсутствуют	данные отсутствуют
24	18	19	данные отсутствуют	данные отсутствуют	данные отсутствуют	данные отсутствуют	данные отсутствуют
25	19	20	данные отсутствуют	данные отсутствуют	данные отсутствуют	данные отсутствуют	данные отсутствуют
			данные	данные	данные	данные	

26	20	21	отсутствуют	отсутствуют	отсутствуют	отсутствуют	данные отсутствуют
27	21	22	данные отсутствуют	данные отсутствуют	данные отсутствуют	данные отсутствуют	данные отсутствуют
28	22	23	данные отсутствуют	данные отсутствуют	данные отсутствуют	данные отсутствуют	данные отсутствуют
29	23	24	данные отсутствуют	данные отсутствуют	данные отсутствуют	данные отсутствуют	данные отсутствуют
30	24	25	данные отсутствуют	данные отсутствуют	данные отсутствуют	данные отсутствуют	данные отсутствуют

Государственный регистратор		ФГИС ЕГРН
полное наименование должности		инициалы, фамилия

М.П.

Раздел 3.1

Выписка из Единого государственного реестра недвижимости об объекте недвижимости

Описание местоположения земельного участка

Земельный участок			
(вид объекта недвижимости)			
Лист № ___ Раздела 3.1	Всего листов раздела 3.1 : ___	Всего разделов: ___	Всего листов выписки: ___
29.08.2019 № 99/2019/280883334			
Кадастровый номер:		61:01:0020101:2461	

Описание местоположения границ земельного участка							
Номер п/п	Номер точки		Дирекционный угол	Горизонтальное проложение, м	Описание закрепления на местности	Кадастровые номера смежных участков	Сведения об адресах правообладателей смежных земельных участков
	начальная	конечная					
1	2	3	4	5	6	7	8
31	25	26	данные отсутствуют	данные отсутствуют	данные отсутствуют	данные отсутствуют	данные отсутствуют
32	26	27	данные отсутствуют	данные отсутствуют	данные отсутствуют	данные отсутствуют	данные отсутствуют
33	27	28	данные отсутствуют	данные отсутствуют	данные отсутствуют	данные отсутствуют	данные отсутствуют
34	28	29	данные отсутствуют	данные отсутствуют	данные отсутствуют	данные отсутствуют	данные отсутствуют
35	29	30	данные отсутствуют	данные отсутствуют	данные отсутствуют	данные отсутствуют	данные отсутствуют
36	30	31	данные отсутствуют	данные отсутствуют	данные отсутствуют	данные отсутствуют	данные отсутствуют
37	31	32	данные отсутствуют	данные отсутствуют	данные отсутствуют	данные отсутствуют	данные отсутствуют
38	32	33	данные отсутствуют	данные отсутствуют	данные отсутствуют	данные отсутствуют	данные отсутствуют
39	33	34	данные отсутствуют	данные отсутствуют	данные отсутствуют	данные отсутствуют	данные отсутствуют
40	34	35	данные отсутствуют	данные отсутствуют	данные отсутствуют	данные отсутствуют	данные отсутствуют
41	35	36	данные отсутствуют	данные отсутствуют	данные отсутствуют	данные отсутствуют	данные отсутствуют
42	36	37	данные отсутствуют	данные отсутствуют	данные отсутствуют	данные отсутствуют	данные отсутствуют
43	37	38	данные отсутствуют	данные отсутствуют	данные отсутствуют	данные отсутствуют	данные отсутствуют
44	38	39	данные отсутствуют	данные отсутствуют	данные отсутствуют	данные отсутствуют	данные отсутствуют
45	39	40	данные отсутствуют	данные отсутствуют	данные отсутствуют	данные отсутствуют	данные отсутствуют

Государственный регистратор		ФГИС ЕГРН
полное наименование должности		инициалы, фамилия

М.П.

Раздел 3.1

Выписка из Единого государственного реестра недвижимости об объекте недвижимости

Описание местоположения земельного участка

Земельный участок			
(вид объекта недвижимости)			
Лист № ___ Раздела 3.1	Всего листов раздела 3.1 : ___	Всего разделов: ___	Всего листов выписки: ___
29.08.2019 № 99/2019/280883334			
Кадастровый номер:		61:01:0020101:2461	

Описание местоположения границ земельного участка							
Номер п/п	Номер точки		Дирекционный угол	Горизонтальное проложение, м	Описание закрепления на местности	Кадастровые номера смежных участков	Сведения об адресах правообладателей смежных земельных участков
	начальная	конечная					
1	2	3	4	5	6	7	8
46	40	41	данные отсутствуют	данные отсутствуют	данные отсутствуют	данные отсутствуют	данные отсутствуют
47	41	42	данные отсутствуют	данные отсутствуют	данные отсутствуют	данные отсутствуют	данные отсутствуют
48	42	43	данные отсутствуют	данные отсутствуют	данные отсутствуют	данные отсутствуют	данные отсутствуют
49	43	44	данные отсутствуют	данные отсутствуют	данные отсутствуют	данные отсутствуют	данные отсутствуют
50	44	45	данные отсутствуют	данные отсутствуют	данные отсутствуют	данные отсутствуют	данные отсутствуют
51	45	46	данные отсутствуют	данные отсутствуют	данные отсутствуют	данные отсутствуют	данные отсутствуют
52	46	47	данные отсутствуют	данные отсутствуют	данные отсутствуют	данные отсутствуют	данные отсутствуют
53	47	48	данные отсутствуют	данные отсутствуют	данные отсутствуют	данные отсутствуют	данные отсутствуют
54	48	49	данные отсутствуют	данные отсутствуют	данные отсутствуют	данные отсутствуют	данные отсутствуют
55	49	50	данные отсутствуют	данные отсутствуют	данные отсутствуют	данные отсутствуют	данные отсутствуют
56	50	51	данные отсутствуют	данные отсутствуют	данные отсутствуют	данные отсутствуют	данные отсутствуют
57	51	52	данные отсутствуют	данные отсутствуют	данные отсутствуют	данные отсутствуют	данные отсутствуют
58	52	53	данные отсутствуют	данные отсутствуют	данные отсутствуют	данные отсутствуют	данные отсутствуют
59	53	54	данные отсутствуют	данные отсутствуют	данные отсутствуют	данные отсутствуют	данные отсутствуют
60	54	55	данные отсутствуют	данные отсутствуют	данные отсутствуют	данные отсутствуют	данные отсутствуют

Государственный регистратор		ФГИС ЕГРН
полное наименование должности	подпись	инициалы, фамилия

М.П.

Раздел 3.1

Выписка из Единого государственного реестра недвижимости об объекте недвижимости

Описание местоположения земельного участка

Земельный участок			
(вид объекта недвижимости)			
Лист №	Раздела 3.1	Всего листов раздела 3.1 :	Всего разделов: _____
		29.08.2019 № 99/2019/280883334	
Кадастровый номер:		61:01:0020101:2461	

Описание местоположения границ земельного участка							
Номер п/п	Номер точки		Дирекционный угол	Горизонтальное проложение, м	Описание закрепления на местности	Кадастровые номера смежных участков	Сведения об адресах правообладателей смежных земельных участков
	начальная	конечная					
1	2	3	4	5	6	7	8
61	55	56	данные отсутствуют	данные отсутствуют	данные отсутствуют	данные отсутствуют	данные отсутствуют
62	56	57	данные отсутствуют	данные отсутствуют	данные отсутствуют	данные отсутствуют	данные отсутствуют
63	57	58	данные отсутствуют	данные отсутствуют	данные отсутствуют	данные отсутствуют	данные отсутствуют
64	58	59	данные отсутствуют	данные отсутствуют	данные отсутствуют	данные отсутствуют	данные отсутствуют
65	59	60	данные отсутствуют	данные отсутствуют	данные отсутствуют	данные отсутствуют	данные отсутствуют
66	60	61	данные отсутствуют	данные отсутствуют	данные отсутствуют	данные отсутствуют	данные отсутствуют
67	61	62	данные отсутствуют	данные отсутствуют	данные отсутствуют	данные отсутствуют	данные отсутствуют
			данные	данные	данные	данные	

68	62	63	отсутствуют	отсутствуют	отсутствуют	отсутствуют	данные отсутствуют
69	63	64	данные отсутствуют	данные отсутствуют	данные отсутствуют	данные отсутствуют	данные отсутствуют
70	64	65	данные отсутствуют	данные отсутствуют	данные отсутствуют	данные отсутствуют	данные отсутствуют
71	65	1	данные отсутствуют	данные отсутствуют	данные отсутствуют	данные отсутствуют	данные отсутствуют

Государственный регистратор		ФГИС ЕГРН
полное наименование должности	подпись	инициалы, фамилия

М.П.

Раздел 3.2

Выписка из Единого государственного реестра недвижимости об объекте недвижимости

Описание местоположения земельного участка

Земельный участок			
(вид объекта недвижимости)			
Лист №	Раздела 3.2	Всего листов раздела 3.2 :	Всего разделов: _____
		Всего листов выписки: _____	
29.08.2019 № 99/2019/280883334			
Кадастровый номер:		61:01:0020101:2461	

Сведения о характерных точках границы земельного участка				
Система координат				
Зона №				
Номер точки	Координаты		Описание закрепления на местности	Средняя квадратическая погрешность определения координат характерных точек границ земельного участка, м
	X	Y		
1	2	3	4	5
1	358784.64	1370808.77	данные отсутствуют	0.1
2	358784.16	1370818.78	данные отсутствуют	0.1
3	358589.33	1370773.46	данные отсутствуют	0.1
4	358579.46	1370769.14	данные отсутствуют	0.1
5	358580.13	1370759.15	данные отсутствуют	0.1
6	358590.16	1370763.56	данные отсутствуют	0.1
7	358129.19	1370328.43	данные отсутствуют	0.1
8	358125.29	1370328.36	данные отсутствуют	0.1
9	358121.02	1370328.43	данные отсутствуют	0.1
10	358117.42	1370329.68	данные отсутствуют	0.1
11	358112.34	1370334.61	данные отсутствуют	0.1
12	358103.95	1370341.68	данные отсутствуют	0.1
13	358081.29	1370360.66	данные отсутствуют	0.1
14	358062.46	1370378.1	данные отсутствуют	0.1
15	358046.34	1370393.69	данные отсутствуют	0.1

Государственный регистратор		ФГИС ЕГРН
полное наименование должности	подпись	инициалы, фамилия

М.П.

Раздел 3.2

Выписка из Единого государственного реестра недвижимости об объекте недвижимости

Описание местоположения земельного участка

Земельный участок			
(вид объекта недвижимости)			
Лист №	Раздела 3.2	Всего листов раздела 3.2 :	Всего разделов: _____
		Всего листов выписки: _____	
29.08.2019 № 99/2019/280883334			
Кадастровый номер:		61:01:0020101:2461	

Сведения о характерных точках границы земельного участка				
Система координат				
Зона №				
Номер точки	Координаты		Описание закрепления на местности	Средняя квадратическая погрешность определения координат характерных точек границ земельного участка, м
	X	Y		
1	2	3	4	5
16	358019.49	1370425.11	данные отсутствуют	0.1
17	358015.52	1370427.69	данные отсутствуют	0.1
18	357951.23	1370510.32	данные отсутствуют	0.1
19	357948.41	1370515.17	данные отсутствуют	0.1
20	357990.39	1370547.19	данные отсутствуют	0.1
21	358038.15	1370580.09	данные отсутствуют	0.1

22	358072.23	1370602.38	данные отсутствуют	0.1
23	358095.93	1370615.12	данные отсутствуют	0.1
24	358126.09	1370627.17	данные отсутствуют	0.1
25	358279.9	1370673.05	данные отсутствуют	0.1
26	358370.05	1370699.4	данные отсутствуют	0.1
27	358565.37	1370752.28	данные отсутствуют	0.1
28	358564.34	1370762.09	данные отсутствуют	0.1
29	358368.58	1370710.25	данные отсутствуют	0.1
30	358277.84	1370683.79	данные отсутствуют	0.1

Государственный регистратор		ФГИС ЕГРН
полное наименование должности	подпись	инициалы, фамилия

М.П.

Раздел 3.2

Выписка из Единого государственного реестра недвижимости об объекте недвижимости

Описание местоположения земельного участка

Земельный участок			
(вид объекта недвижимости)			
Лист № ___ Раздела <u>3.2</u>	Всего листов раздела <u>3.2</u> : ___	Всего разделов: ___	Всего листов выписки: ___
29.08.2019 № 99/2019/280883334			
Кадастровый номер:		61:01:0020101:2461	

Сведения о характерных точках границы земельного участка				
Система координат				
Зона №				
Номер точки	Координаты		Описание закрепления на местности	Средняя квадратическая погрешность определения координат характерных точек границ земельного участка, м
	X	Y		
1	2	3	4	5
31	358123.38	1370636.84	данные отсутствуют	0.1
32	358091.92	1370624.31	данные отсутствуют	0.1
33	358066.8	1370610.75	данные отсутствуют	0.1
34	358033.19	1370589.05	данные отсутствуют	0.1
35	357985.43	1370555.8	данные отсутствуют	0.1
36	357939.44	1370521.25	данные отсутствуют	0.1
37	357910.67	1370496.72	данные отсутствуют	0.1
38	357892.15	1370476.79	данные отсутствуют	0.1
39	357865.38	1370439.64	данные отсутствуют	0.1
40	357837.91	1370399.07	данные отсутствуют	0.1
41	357818.66	1370366.17	данные отсутствуют	0.1
42	357809.22	1370345.98	данные отсутствуют	0.1
43	357797.27	1370316.03	данные отсутствуют	0.1
44	357784.32	1370283.68	данные отсутствуют	0.1
45	357771.38	1370245.74	данные отсутствуют	0.1

Государственный регистратор		ФГИС ЕГРН
полное наименование должности	подпись	инициалы, фамилия

М.П.

Раздел 3.2

Выписка из Единого государственного реестра недвижимости об объекте недвижимости

Описание местоположения земельного участка

Земельный участок			
(вид объекта недвижимости)			
Лист № ___ Раздела <u>3.2</u>	Всего листов раздела <u>3.2</u> : ___	Всего разделов: ___	Всего листов выписки: ___
29.08.2019 № 99/2019/280883334			
Кадастровый номер:		61:01:0020101:2461	

Сведения о характерных точках границы земельного участка				
Система координат				
Зона №				
Номер точки	Координаты		Описание закрепления на местности	Средняя квадратическая погрешность определения координат характерных точек границ земельного участка, м
	X	Y		
1	2	3	4	5
46	357755.8	1370194.5	данные отсутствуют	0.1
47	357745.02	1370152.73	данные отсутствуют	0.1

48	357754.55	1370150.03	данные отсутствуют	0.1
49	357765.29	1370191.25	данные отсутствуют	0.1
50	357780.83	1370242.34	данные отсутствуют	0.1
51	357793.94	1370280.48	данные отсутствуют	0.1
52	357806.56	1370312.46	данные отсутствуют	0.1
53	357818.32	1370341.74	данные отсутствуют	0.1
54	357827.4	1370360.84	данные отсутствуют	0.1
55	357845.45	1370392.82	данные отсутствуют	0.1
56	357873.28	1370433.39	данные отсутствуют	0.1
57	357899.35	1370469.83	данные отсутствуют	0.1
58	357917.74	1370490.59	данные отсутствуют	0.1
59	357941.87	1370510.02	данные отсутствуют	0.1
60	357947.53	1370501.11	данные отсутствуют	0.1

Государственный регистратор		ФГИС ЕГРН
полное наименование должности	подпись	инициалы, фамилия

М.П.

Раздел 3.2

Выписка из Единого государственного реестра недвижимости об объекте недвижимости

Описание местоположения земельного участка

Земельный участок			
(вид объекта недвижимости)			
Лист № ___ Раздела 3.2	Всего листов раздела 3.2 : ___	Всего разделов: ___	Всего листов выписки: ___
29.08.2019 № 99/2019/280883334			
Кадастровый номер:		61:01:0020101:2461	

Сведения о характерных точках границы земельного участка				
Система координат				
Зона №				
Номер точки	Координаты		Описание закрепления на местности	Средняя квадратическая погрешность определения координат характерных точек границ земельного участка, м
	X	Y		
1	2	3	4	5
61	357972.69	1370471.24	данные отсутствуют	0.1
62	358012.2	1370418.19	данные отсутствуют	0.1
63	358039.06	1370386.7	данные отсутствуют	0.1
64	358055.54	1370370.59	данные отсутствуют	0.1
65	358074.08	1370353.81	данные отсутствуют	0.1
66	358097.77	1370333.66	данные отсутствуют	0.1
67	358105.35	1370327.18	данные отсутствуют	0.1
68	358110.87	1370322.4	данные отсутствуют	0.1
69	358113.3	1370319.53	данные отсутствуют	0.1
70	358114.18	1370316	данные отсутствуют	0.1
71	358115.21	1370311.29	данные отсутствуют	0.1

Государственный регистратор		ФГИС ЕГРН
полное наименование должности	подпись	инициалы, фамилия

М.П.

Выписка из Единого государственного реестра недвижимости об объекте недвижимости

Сведения о характеристиках объекта недвижимости

На основании запроса от 27.08.2019 г., поступившего на рассмотрение 29.08.2019 г., сообщаем, что согласно записям Единого государственного реестра недвижимости:

Земельный участок			
(вид объекта недвижимости)			
Лист № ____ Раздела 1	Всего листов раздела 1 : ____	Всего разделов: ____	Всего листов выписки: ____
29.08.2019 № 99/2019/280883291			
Кадастровый номер:		61:01:0020101:2463	

Номер кадастрового квартала:	61:01:0020101
Дата присвоения кадастрового номера:	20.05.2014
Ранее присвоенный государственный учетный номер:	данные отсутствуют
Адрес:	Ростовская область, Азовский район, с. Елизаветовка, ул. Энгельса
Площадь:	20240 +/- 50кв. м
Кадастровая стоимость, руб.:	1
Кадастровые номера расположенных в пределах земельного участка объектов недвижимости:	данные отсутствуют
Кадастровые номера объектов недвижимости, из которых образован объект недвижимости:	данные отсутствуют
Кадастровые номера образованных объектов недвижимости:	данные отсутствуют
Сведения о включении объекта недвижимости в состав предприятия как имущественного комплекса:	

Государственный регистратор		ФГИС ЕГРН
полное наименование должности	подпись	инициалы, фамилия

М.П.

Раздел 1

Выписка из Единого государственного реестра недвижимости об объекте недвижимости

Сведения о характеристиках объекта недвижимости

Земельный участок			
(вид объекта недвижимости)			
Лист № ____ Раздела 1	Всего листов раздела 1 : ____	Всего разделов: ____	Всего листов выписки: ____
29.08.2019 № 99/2019/280883291			
Кадастровый номер:		61:01:0020101:2463	

Категория земель:	Земли населённых пунктов
Виды разрешенного использования:	для размещения дорог
Сведения о кадастровом инженере:	Беликов Степан Владимирович №61-11-338, ООО "Аршин"
Сведения о лесах, водных объектах и об иных природных объектах, расположенных в пределах земельного участка:	данные отсутствуют
Сведения о том, что земельный участок полностью или частично расположен в границах зоны с особыми условиями использования территории или территории объекта культурного наследия	данные отсутствуют
Сведения о том, что земельный участок расположен в границах особой экономической зоны, территории опережающего социально-экономического развития, зоны территориального развития в Российской Федерации, игровой зоны:	данные отсутствуют
Сведения о том, что земельный участок расположен в границах особо охраняемой природной территории, охотничьих угодий, лесничеств, лесопарков:	данные отсутствуют
Сведения о результатах проведения государственного земельного надзора:	данные отсутствуют
Сведения о расположении земельного участка в границах территории, в отношении которой утвержден проект межевания территории:	данные отсутствуют

Государственный регистратор		ФГИС ЕГРН
полное наименование должности	подпись	инициалы, фамилия

М.П.

Раздел 1

Выписка из Единого государственного реестра недвижимости об объекте недвижимости

Сведения о характеристиках объекта недвижимости

Земельный участок				
(вид объекта недвижимости)				
Лист №	Раздела <u>1</u>	Всего листов раздела <u>1</u> :	Всего разделов: _____	Всего листов выписки: _____
29.08.2019 № 99/2019/280883291				
Кадастровый номер:			61:01:0020101:2463	

Условный номер земельного участка:	данные отсутствуют
Сведения о принятии акта и (или) заключении договора, предусматривающих предоставление в соответствии с земельным законодательством исполнительным органом государственной власти или органом местного самоуправления находящегося в государственной или муниципальной собственности земельного участка для строительства наемного дома социального использования или наемного дома коммерческого использования:	данные отсутствуют
Сведения о том, что земельный участок или земельные участки образованы на основании решения об изъятии земельного участка и (или) расположенного на нем объекта недвижимости для государственных или муниципальных нужд:	данные отсутствуют
Сведения о том, что земельный участок образован из земель или земельного участка, государственная собственность на которые не разграничена:	данные отсутствуют
Сведения о наличии земельного спора о местоположении границ земельных участков:	данные отсутствуют
Статус записи об объекте недвижимости:	Сведения об объекте недвижимости имеют статус "временные". Дата истечения срока действия временного характера - 2019-05-21
Особые отметки:	Граница земельного участка состоит из 3 контуров. Для данного земельного участка обеспечен доступ посредством земельного участка (земельных участков) с кадастровым номером (кадастровыми номерами) Земли (земельные участки) общего пользов. Сведения необходимые для заполнения раздела 2 отсутствуют.
Получатель выписки:	Прихоженко Алексей Юрьевич

Государственный регистратор		ФГИС ЕГРН
полное наименование должности	подпись	инициалы, фамилия

М.П.

Раздел 3

Выписка из Единого государственного реестра недвижимости об объекте недвижимости

Описание местоположения земельного участка

Земельный участок				
(вид объекта недвижимости)				
Лист №	Раздела <u>3</u>	Всего листов раздела <u>3</u> :	Всего разделов: _____	Всего листов выписки: _____
29.08.2019 № 99/2019/280883291				
Кадастровый номер:			61:01:0020101:2463	

План (чертеж, схема) земельного участка			
Масштаб 1: данные отсутствуют	Условные обозначения:		

Государственный регистратор полное наименование должности	подпись	ФГИС ЕГРН инициалы, фамилия
--	---------	--------------------------------

М.П.

Раздел 3

Выписка из Единого государственного реестра недвижимости об объекте недвижимости
Описание местоположения земельного участка

Земельный участок			
(вид объекта недвижимости)			
Лист № ____ Раздела 3	Всего листов раздела 3 : ____	Всего разделов: ____	Всего листов выписки: ____
29.08.2019 № 99/2019/280883291			
Кадастровый номер:		61:01:0020101:2463	

План (чертеж, схема) земельного участка			
			
Масштаб 1: данные отсутствуют	Условные обозначения:		

Государственный регистратор полное наименование должности	подпись	ФГИС ЕГРН инициалы, фамилия
--	---------	--------------------------------

М.П.

Раздел 3

Выписка из Единого государственного реестра недвижимости об объекте недвижимости
Описание местоположения земельного участка

Земельный участок			
(вид объекта недвижимости)			
Лист № ____ Раздела 3	Всего листов раздела 3 : ____	Всего разделов: ____	Всего листов выписки: ____
29.08.2019 № 99/2019/280883291			
Кадастровый номер:		61:01:0020101:2463	

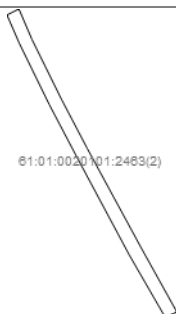
План (чертеж, схема) земельного участка			
			
Масштаб 1: данные отсутствуют	Условные обозначения:		

Государственный регистратор полное наименование должности	подпись	ФГИС ЕГРН инициалы, фамилия
--	---------	--------------------------------

М.П.

Раздел 3

Выписка из Единого государственного реестра недвижимости об объекте недвижимости
Описание местоположения земельного участка

Земельный участок			
(вид объекта недвижимости)			
Лист № ____ Раздела 3	Всего листов раздела 3 : ____	Всего разделов: ____	Всего листов выписки: ____
29.08.2019 № 99/2019/280883291			
Кадастровый номер:		61:01:0020101:2463	

План (чертеж, схема) земельного участка			

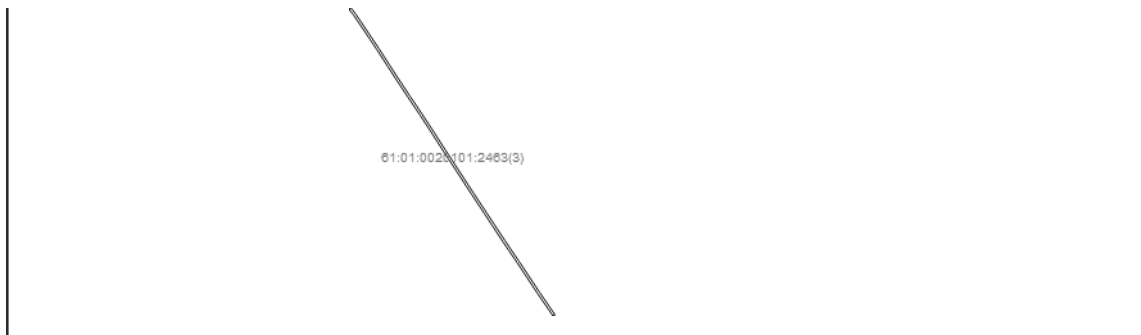

Масштаб 1: данные отсутствуют	Условные обозначения:		
-------------------------------	-----------------------	--	--

Государственный регистратор		ФГИС ЕГРН
полное наименование должности	подпись	инициалы, фамилия

М.П.

Раздел 3.1

Выписка из Единого государственного реестра недвижимости об объекте недвижимости

Описание местоположения земельного участка

Земельный участок			
(вид объекта недвижимости)			
Лист № __ Раздела 3.1	Всего листов раздела 3.1 : __	Всего разделов: __	Всего листов выписки: __
29.08.2019 № 99/2019/280883291			
Кадастровый номер:		61:01:0020101:2463	

Описание местоположения границ земельного участка							
Номер п/п	Номер точки		Дирекционный угол	Горизонтальное проложение, м	Описание закрепления на местности	Кадастровые номера смежных участков	Сведения об адресах правообладателей смежных земельных участков
	начальная	конечная					
1	2	3	4	5	6	7	8
1	1	1	данные отсутствуют	данные отсутствуют	данные отсутствуют	данные отсутствуют	данные отсутствуют
2	1	1	данные отсутствуют	данные отсутствуют	данные отсутствуют	данные отсутствуют	данные отсутствуют
3	1	1	данные отсутствуют	данные отсутствуют	данные отсутствуют	данные отсутствуют	данные отсутствуют

Государственный регистратор		ФГИС ЕГРН
полное наименование должности	подпись	инициалы, фамилия

М.П.

Раздел 3.2

Выписка из Единого государственного реестра недвижимости об объекте недвижимости

Описание местоположения земельного участка

Земельный участок			
(вид объекта недвижимости)			
Лист № __ Раздела 3.2	Всего листов раздела 3.2 : __	Всего разделов: __	Всего листов выписки: __
29.08.2019 № 99/2019/280883291			
Кадастровый номер:		61:01:0020101:2463	

Сведения о характерных точках границы земельного участка				
Система координат				
Зона №				
Номер точки	Координаты		Описание закрепления на местности	Средняя квадратическая погрешность определения координат характерных точек границ земельного участка, м
	X	Y		
1	2	3	4	5
1	358486.76	1370225.62	данные отсутствуют	0.1
2	358490.69	1370235.13	данные отсутствуют	0.1
3	358457.87	1370250.58	данные отсутствуют	0.1
4	358396.79	1370280.32	данные отсутствуют	0.1
5	358338.88	1370307.7	данные отсутствуют	0.1
6	358329.8	1370309.08	данные отсутствуют	0.1
7	358320.65	1370307.77	данные отсутствуют	0.1
8	358316.73	1370306.06	данные отсутствуют	0.1
9	358312.36	1370293.49	данные отсутствуют	0.1
10	358318.93	1370297.38	данные отсутствуют	0.1

11	358323.4	1370299.24	данные отсутствуют	0.1
12	358329.52	1370300.13	данные отсутствуют	0.1
13	358337.09	1370298.35	данные отсутствуют	0.1
14	358357.88	1370287.74	данные отсутствуют	0.1
15	358392.96	1370270.87	данные отсутствуют	0.1

Государственный регистратор		ФГИС ЕГРН
полное наименование должности	подпись	инициалы, фамилия

М.П.

Раздел 3.2

Выписка из Единого государственного реестра недвижимости об объекте недвижимости
Описание местоположения земельного участка

Земельный участок			
(вид объекта недвижимости)			
Лист № ___ Раздела 3.2	Всего листов раздела 3.2 : ___	Всего разделов: ___	Всего листов выписки: ___
29.08.2019 № 99/2019/280883291			
Кадастровый номер:		61:01:0020101:2463	

Сведения о характерных точках границы земельного участка				
Система координат				
Зона №				
Номер точки	Координаты		Описание закрепления на местности	Средняя квадратическая погрешность определения координат характерных точек границ земельного участка, м
	X	Y		
1	2	3	4	5
16	358453.76	1370241.43	данные отсутствуют	0.1
17	358725.14	1370104.24	данные отсутствуют	0.1
18	358729.67	1370113.24	данные отсутствуют	0.1
19	358706.76	1370123.06	данные отсутствуют	0.1
20	358661.63	1370145.31	данные отсутствуют	0.1
21	358624.44	1370164.79	данные отсутствуют	0.1
22	358548.53	1370206	данные отсутствуют	0.1
23	358500.95	1370232.47	данные отсутствуют	0.1
24	358497.29	1370223.49	данные отсутствуют	0.1
25	358544.05	1370196.52	данные отсутствуют	0.1
26	358620.13	1370155.81	данные отсутствуют	0.1
27	358657.37	1370136.25	данные отсутствуют	0.1
28	358703.66	1370113.59	данные отсутствуют	0.1
29	360115.71	1369074.26	данные отсутствуют	0.1
30	360121.07	1369082.78	данные отсутствуют	0.1

Государственный регистратор		ФГИС ЕГРН
полное наименование должности	подпись	инициалы, фамилия

М.П.

Раздел 3.2

Выписка из Единого государственного реестра недвижимости об объекте недвижимости
Описание местоположения земельного участка

Земельный участок			
(вид объекта недвижимости)			
Лист № ___ Раздела 3.2	Всего листов раздела 3.2 : ___	Всего разделов: ___	Всего листов выписки: ___
29.08.2019 № 99/2019/280883291			
Кадастровый номер:		61:01:0020101:2463	

Сведения о характерных точках границы земельного участка				
Система координат				
Зона №				
Номер точки	Координаты		Описание закрепления на местности	Средняя квадратическая погрешность определения координат характерных точек границ земельного участка, м
	X	Y		
1	2	3	4	5
31	360098.13	1369100.77	данные отсутствуют	0.1
32	360066.29	1369122.58	данные отсутствуют	0.1
33	359989.98	1369173.85	данные отсутствуют	0.1
34	359947.05	1369202.56	данные отсутствуют	0.1
35	359874.85	1369249.24	данные отсутствуют	0.1
36	359824.15	1369282.23	данные отсутствуют	0.1
37	359743.6	1369335.31	данные отсутствуют	0.1

38	359702.84	1369363.09	данные отсутствуют	0.1
39	359668.83	1369385.87	данные отсутствуют	0.1
40	359582.06	1369442.89	данные отсутствуют	0.1
41	359510.87	1369488.46	данные отсутствуют	0.1
42	359426.96	1369543.31	данные отсутствуют	0.1
43	359361.97	1369585.7	данные отсутствуют	0.1
44	359326.4	1369609.23	данные отсутствуют	0.1
45	359241.31	1369665.34	данные отсутствуют	0.1

Государственный регистратор		ФГИС ЕГРН
полное наименование должности	подпись	инициалы, фамилия

М.П.

Раздел 3.2

Выписка из Единого государственного реестра недвижимости об объекте недвижимости
Описание местоположения земельного участка

Земельный участок			
(вид объекта недвижимости)			
Лист № ___ Раздела 3.2	Всего листов раздела 3.2 : ___	Всего разделов: ___	Всего листов выписки: ___
29.08.2019 № 99/2019/280883291			
Кадастровый номер:		61:01:0020101:2463	

Сведения о характерных точках границы земельного участка				
Система координат				
Зона №				
Номер точки	Координаты		Описание закрепления на местности	Средняя квадратическая погрешность определения координат характерных точек границ земельного участка, м
	X	Y		
1	2	3	4	5
46	359192.59	1369697.57	данные отсутствуют	0.1
47	359120.92	1369744.91	данные отсутствуют	0.1
48	359091.41	1369764.73	данные отсутствуют	0.1
49	359033.69	1369804.17	данные отсутствуют	0.1
50	358902.05	1369891.45	данные отсутствуют	0.1
51	358804.49	1369958.4	данные отсутствуют	0.1
52	358799.95	1369949.49	данные отсутствуют	0.1
53	358896.18	1369883.13	данные отсутствуют	0.1
54	359027.99	1369795.9	данные отсутствуют	0.1
55	359085.5	1369756.74	данные отсутствуют	0.1
56	359114.91	1369736.83	данные отсутствуют	0.1
57	359186.63	1369689.48	данные отсутствуют	0.1
58	359235.92	1369657.03	данные отсутствуют	0.1
59	359321.41	1369600.59	данные отсутствуют	0.1
60	359356.65	1369577.4	данные отсутствуют	0.1

Государственный регистратор		ФГИС ЕГРН
полное наименование должности	подпись	инициалы, фамилия

М.П.

Раздел 3.2

Выписка из Единого государственного реестра недвижимости об объекте недвижимости
Описание местоположения земельного участка

Земельный участок			
(вид объекта недвижимости)			
Лист № ___ Раздела 3.2	Всего листов раздела 3.2 : ___	Всего разделов: ___	Всего листов выписки: ___
29.08.2019 № 99/2019/280883291			
Кадастровый номер:		61:01:0020101:2463	

Сведения о характерных точках границы земельного участка				
Система координат				
Зона №				
Номер точки	Координаты		Описание закрепления на местности	Средняя квадратическая погрешность определения координат характерных точек границ земельного участка, м
	X	Y		
1	2	3	4	5
61	359421.13	1369535.41	данные отсутствуют	0.1
62	359505.13	1369480.2	данные отсутствуют	0.1
63	359576.18	1369434.8	данные отсутствуют	0.1

64	359662.39	1369378.37	данные отсутствуют	0.1
65	359737.99	1369327.23	данные отсутствуют	0.1
66	359818.54	1369274.06	данные отсутствуют	0.1
67	359869.37	1369240.98	данные отсутствуют	0.1
68	359941.93	1369194.04	данные отсутствуют	0.1
69	359984.77	1369165.46	данные отсутствуют	0.1
70	360060.59	1369114.28	данные отсутствуют	0.1
71	360091.86	1369093.04	данные отсутствуют	0.1

Государственный регистратор		ФГИС ЕГРН
полное наименование должности	подпись	инициалы, фамилия

М.П.

Раздел 4

Выписка из Единого государственного реестра недвижимости об объекте недвижимости
Сведения о частях земельного участка

Земельный участок			
(вид объекта недвижимости)			
Лист № ____ Раздела 4	Всего листов раздела 4 : ____	Всего разделов: ____	Всего листов выписки: ____
29.08.2019 № 99/2019/280883291			
Кадастровый номер:		61:01:0020101:2463	

План (чертеж, схема) части земельного участка	Учетный номер части: 61:01:0020101:2463/1
	
Масштаб 1: данные отсутствуют	Условные обозначения:

Государственный регистратор		ФГИС ЕГРН
полное наименование должности	подпись	инициалы, фамилия

М.П.

Раздел 4

Выписка из Единого государственного реестра недвижимости об объекте недвижимости
Сведения о частях земельного участка

Земельный участок			
(вид объекта недвижимости)			
Лист № ____ Раздела 4	Всего листов раздела 4 : ____	Всего разделов: ____	Всего листов выписки: ____
29.08.2019 № 99/2019/280883291			
Кадастровый номер:		61:01:0020101:2463	

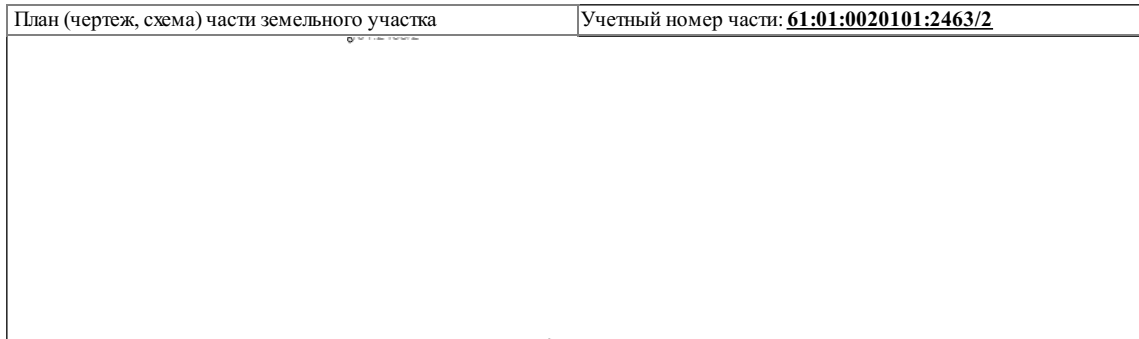
План (чертеж, схема) части земельного участка	Учетный номер части: 61:01:0020101:2463/2
	
Масштаб 1: данные отсутствуют	Условные обозначения:

Государственный регистратор		ФГИС ЕГРН
полное наименование должности	подпись	инициалы, фамилия

М.П.

Раздел 4.1

Выписка из Единого государственного реестра недвижимости об объекте недвижимости
Сведения о частях земельного участка

Земельный участок			
(вид объекта недвижимости)			
Лист № ___ Раздела 4.1	Всего листов раздела 4.1 : ___	Всего разделов: ___	Всего листов выписки: ___
29.08.2019 № 99/2019/280883291			
Кадастровый номер:		61:01:0020101:2463	

Учетный номер части	Площадь (м ²)	Содержание ограничения в использовании или ограничения права на объект недвижимости или обременения объекта недвижимости
1	2	3
1	2836	Ограничения прав на земельный участок, предусмотренные статьями 56, 56.1 Земельного кодекса Российской Федерации, 61.01.2.221, Постановление Правительства РФ №160 от 24.02.2009 г. "О порядке установления охранных зон объектов электросетевого хозяйства и особых условий использования земельных участков, расположенных в границах таких зон" № 160 от 24.02.2009
2	223	Ограничения прав на земельный участок, предусмотренные статьями 56, 56.1 Земельного кодекса Российской Федерации, 61.01.2.236, Постановление Правительства РФ №160 от 24.02.2009 г. "О порядке установления охранных зон объектов электросетевого хозяйства и особых условий использования земельных участков, расположенных в границах таких зон" № 160 от 24.02.2009

Государственный регистратор		ФГИС ЕГРН
полное наименование должности	подпись	инициалы, фамилия

М.П.

Раздел 4.2

Выписка из Единого государственного реестра недвижимости об объекте недвижимости
Сведения о частях земельного участка

Земельный участок			
(вид объекта недвижимости)			
Лист № ___ Раздела 4.2	Всего листов раздела 4.2 : ___	Всего разделов: ___	Всего листов выписки: ___
29.08.2019 № 99/2019/280883291			
Кадастровый номер:		61:01:0020101:2463	

Сведения о характерных точках границы части (частей) земельного участка				
Учетный номер части: 1				
Система координат: СК кадастрового округа				
Зона №				
Номер точки	Координаты, м		Описание закрепления на местности	Средняя квадратическая погрешность определения координат характерных точек границы части земельного участка, м
	X	Y		
1	2	3	4	5
2	358490.69	1370235.13	данные отсутствуют	данные отсутствуют
3	358457.87	1370250.58	данные отсутствуют	данные отсутствуют
4	358396.79	1370280.32	данные отсутствуют	данные отсутствуют
5	358338.88	1370307.7	данные отсутствуют	данные отсутствуют
6	358329.8	1370309.08	данные отсутствуют	данные отсутствуют
17	358725.14	1370104.24	данные отсутствуют	данные отсутствуют
19	358706.76	1370123.06	данные отсутствуют	данные отсутствуют
20	358661.63	1370145.31	данные отсутствуют	данные отсутствуют
21	358624.44	1370164.79	данные отсутствуют	данные отсутствуют
22	358548.53	1370206	данные отсутствуют	данные отсутствуют
23	358500.95	1370232.47	данные отсутствуют	данные отсутствуют
50	358902.05	1369891.45	данные отсутствуют	данные отсутствуют
72	359010.54	1369819.52	данные отсутствуют	данные отсутствуют
72	359010.54	1369819.52	данные отсутствуют	данные отсутствуют
73	359010.03	1369819.45	данные отсутствуют	0.2
74	358874.09	1369906.31	данные отсутствуют	0.2

Государственный регистратор		ФГИС ЕГРН
полное наименование должности	подпись	инициалы, фамилия

М.П.

Раздел 4.2

Выписка из Единого государственного реестра недвижимости об объекте недвижимости
Сведения о частях земельного участка

Земельный участок			
(вид объекта недвижимости)			
Лист № ___ Раздела 4.2	Всего листов раздела 4.2 : ___	Всего разделов: ___	Всего листов выписки: ___
29.08.2019 № 99/2019/280883291			

Кадастровый номер:

61:01:0020101:2463

Номер точки	Координаты, м		Описание закрепления на местности	Средняя квадратическая погрешность определения координат характерных точек границы части земельного участка, м
	X	Y		
1	2	3	4	5
75	358843.46	1369927.2	данные отсутствуют	0.2
76	358840.09	1369921.81	данные отсутствуют	данные отсутствуют
77	358831.03	1369928.06	данные отсутствуют	данные отсутствуют
78	358836.33	1369936.55	данные отсутствуют	данные отсутствуют
79	358487.94	1370228.48	данные отсутствуют	данные отсутствуют
79	358487.94	1370228.48	данные отсутствуют	данные отсутствуют
80	358325.22	1370308.42	данные отсутствуют	данные отсутствуют
81	358726.7	1370107.33	данные отсутствуют	данные отсутствуют
81	358726.7	1370107.33	данные отсутствуют	данные отсутствуют
82	358713.72	1370109.21	данные отсутствуют	данные отсутствуют
83	358708.77	1370119.98	данные отсутствуют	0.2
84	358497.42	1370223.82	данные отсутствуют	данные отсутствуют
85	358722.59	1370116.28	данные отсутствуют	данные отсутствуют

Государственный регистратор		ФГИС ЕГРН
полное наименование должности	подпись	инициалы, фамилия

М.П.

Раздел 4.2

Выписка из Единого государственного реестра недвижимости об объекте недвижимости
Сведения о частях земельного участка

Земельный участок				
(вид объекта недвижимости)				
Лист №	Раздела 4.2	Всего листов раздела 4.2 :	Всего разделов:	Всего листов выписки:
29.08.2019 № 99/2019/280883291				
Кадастровый номер:			61:01:0020101:2463	
Сведения о характерных точках границы части (частей) земельного участка				
Учетный номер части: 2				
Система координат: СК кадастрового округа				
Зона №				
Номер точки	Координаты, м		Описание закрепления на местности	Средняя квадратическая погрешность определения координат характерных точек границы части земельного участка, м
	X	Y		
1	2	3	4	5
86	359031.31	1369805.75	данные отсутствуют	данные отсутствуют
86	359031.31	1369805.75	данные отсутствуют	данные отсутствуют
87	359023.58	1369798.82	данные отсутствуют	данные отсутствуют
88	359014.1	1369805.09	данные отсутствуют	данные отсутствуют
89	359021.83	1369812.03	данные отсутствуют	данные отсутствуют
90	359789.77	1369304.88	данные отсутствуют	данные отсутствуют
90	359789.77	1369304.88	данные отсутствуют	данные отсутствуют
91	359785.19	1369296.07	данные отсутствуют	данные отсутствуют
92	359776.01	1369302.13	данные отсутствуют	данные отсутствуют
93	359780.59	1369310.94	данные отсутствуют	данные отсутствуют

Государственный регистратор		ФГИС ЕГРН
полное наименование должности	подпись	инициалы, фамилия

М.П.

Выписка из Единого государственного реестра недвижимости об объекте недвижимости

Сведения о характеристиках объекта недвижимости

На основании запроса от 27.08.2019 г., поступившего на рассмотрение 29.08.2019 г., сообщаем, что согласно записям Единого государственного реестра недвижимости:

Земельный участок			
(вид объекта недвижимости)			
Лист № ____ Раздела 1	Всего листов раздела 1 : ____	Всего разделов: ____	Всего листов выписки: ____
29.08.2019 № 99/2019/280883123			
Кадастровый номер:		61:01:0020101:2463	

Номер кадастрового квартала:	61:01:0020101
Дата присвоения кадастрового номера:	20.05.2014
Ранее присвоенный государственный учетный номер:	данные отсутствуют
Адрес:	Ростовская область, Азовский район, с. Елизаветовка, ул. Энгельса
Площадь:	20240 +/- 50кв. м
Кадастровая стоимость, руб.:	1
Кадастровые номера расположенных в пределах земельного участка объектов недвижимости:	данные отсутствуют
Кадастровые номера объектов недвижимости, из которых образован объект недвижимости:	данные отсутствуют
Кадастровые номера образованных объектов недвижимости:	данные отсутствуют
Сведения о включении объекта недвижимости в состав предприятия как имущественного комплекса:	

Государственный регистратор		ФГИС ЕГРН
полное наименование должности	подпись	инициалы, фамилия

М.П.

Раздел 1

Выписка из Единого государственного реестра недвижимости об объекте недвижимости

Сведения о характеристиках объекта недвижимости

Земельный участок			
(вид объекта недвижимости)			
Лист № ____ Раздела 1	Всего листов раздела 1 : ____	Всего разделов: ____	Всего листов выписки: ____
29.08.2019 № 99/2019/280883123			
Кадастровый номер:		61:01:0020101:2463	

Категория земель:	Земли населённых пунктов
Виды разрешенного использования:	для размещения дорог
Сведения о кадастровом инженере:	Беликов Степан Владимирович №61-11-338, ООО "Аршин"
Сведения о лесах, водных объектах и об иных природных объектах, расположенных в пределах земельного участка:	данные отсутствуют
Сведения о том, что земельный участок полностью или частично расположен в границах зоны с особыми условиями использования территории или территории объекта культурного наследия	данные отсутствуют
Сведения о том, что земельный участок расположен в границах особой экономической зоны, территории опережающего социально-экономического развития, зоны территориального развития в Российской Федерации, игровой зоны:	данные отсутствуют
Сведения о том, что земельный участок расположен в границах особо охраняемой природной территории, охотничьих угодий, лесничеств, лесопарков:	данные отсутствуют
Сведения о результатах проведения государственного земельного надзора:	данные отсутствуют
Сведения о расположении земельного участка в границах территории, в отношении которой утвержден проект межевания территории:	данные отсутствуют

Государственный регистратор		ФГИС ЕГРН
полное наименование должности	подпись	инициалы, фамилия

М.П.

Раздел 1

Выписка из Единого государственного реестра недвижимости об объекте недвижимости
Сведения о характеристиках объекта недвижимости

Земельный участок				
(вид объекта недвижимости)				
Лист №	Раздела <u>1</u>	Всего листов раздела <u>1</u> :	Всего разделов: _____	Всего листов выписки: _____
29.08.2019 № 99/2019/280883123				
Кадастровый номер:			61:01:0020101:2463	

Условный номер земельного участка:	данные отсутствуют
Сведения о принятии акта и (или) заключении договора, предусматривающих предоставление в соответствии с земельным законодательством исполнительным органом государственной власти или органом местного самоуправления находящегося в государственной или муниципальной собственности земельного участка для строительства наемного дома социального использования или наемного дома коммерческого использования:	данные отсутствуют
Сведения о том, что земельный участок или земельные участки образованы на основании решения об изъятии земельного участка и (или) расположенного на нем объекта недвижимости для государственных или муниципальных нужд:	данные отсутствуют
Сведения о том, что земельный участок образован из земель или земельного участка, государственная собственность на которые не разграничена:	данные отсутствуют
Сведения о наличии земельного спора о местоположении границ земельных участков:	данные отсутствуют
Статус записи об объекте недвижимости:	Сведения об объекте недвижимости имеют статус "временные". Дата истечения срока действия временного характера - 2019-05-21
Особые отметки:	Граница земельного участка состоит из 3 контуров. Для данного земельного участка обеспечен доступ посредством земельного участка (земельных участков) с кадастровым номером (кадастровыми номерами) Земли (земельные участки) общего пользов. Сведения необходимые для заполнения раздела 2 отсутствуют.
Получатель выписки:	Прихоженко Алексей Юрьевич

Государственный регистратор		ФГИС ЕГРН
полное наименование должности	подпись	инициалы, фамилия

М.П.

Раздел 3

Выписка из Единого государственного реестра недвижимости об объекте недвижимости
Описание местоположения земельного участка

Земельный участок				
(вид объекта недвижимости)				
Лист №	Раздела <u>3</u>	Всего листов раздела <u>3</u> :	Всего разделов: _____	Всего листов выписки: _____
29.08.2019 № 99/2019/280883123				
Кадастровый номер:			61:01:0020101:2463	

План (чертеж, схема) земельного участка			
Масштаб 1: данные отсутствуют	Условные обозначения:		

Государственный регистратор полное наименование должности	подпись	ФГИС ЕГРН инициалы, фамилия
--	---------	--------------------------------

М.П.

Раздел 3

Выписка из Единого государственного реестра недвижимости об объекте недвижимости
Описание местоположения земельного участка

Земельный участок			
(вид объекта недвижимости)			
Лист № ____ Раздела 3	Всего листов раздела 3 : ____	Всего разделов: ____	Всего листов выписки: ____
29.08.2019 № 99/2019/280883123			
Кадастровый номер:		61:01:0020101:2463	

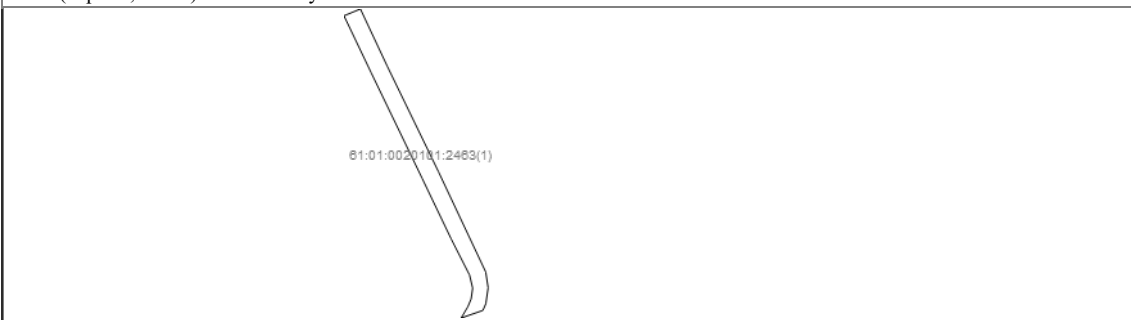
План (чертеж, схема) земельного участка			
			
Масштаб 1: данные отсутствуют	Условные обозначения:		

Государственный регистратор полное наименование должности	подпись	ФГИС ЕГРН инициалы, фамилия
--	---------	--------------------------------

М.П.

Раздел 3

Выписка из Единого государственного реестра недвижимости об объекте недвижимости
Описание местоположения земельного участка

Земельный участок			
(вид объекта недвижимости)			
Лист № ____ Раздела 3	Всего листов раздела 3 : ____	Всего разделов: ____	Всего листов выписки: ____
29.08.2019 № 99/2019/280883123			
Кадастровый номер:		61:01:0020101:2463	

План (чертеж, схема) земельного участка			
			
Масштаб 1: данные отсутствуют	Условные обозначения:		

Государственный регистратор полное наименование должности	подпись	ФГИС ЕГРН инициалы, фамилия
--	---------	--------------------------------

М.П.

Раздел 3

Выписка из Единого государственного реестра недвижимости об объекте недвижимости
Описание местоположения земельного участка

Земельный участок			
(вид объекта недвижимости)			
Лист № ____ Раздела 3	Всего листов раздела 3 : ____	Всего разделов: ____	Всего листов выписки: ____
29.08.2019 № 99/2019/280883123			
Кадастровый номер:		61:01:0020101:2463	

План (чертеж, схема) земельного участка			

			
Масштаб 1: данные отсутствуют	Условные обозначения:		

Государственный регистратор		ФГИС ЕГРН
полное наименование должности	подпись	инициалы, фамилия

М.П.

Раздел 3.1

Выписка из Единого государственного реестра недвижимости об объекте недвижимости

Описание местоположения земельного участка

Земельный участок			
(вид объекта недвижимости)			
Лист № __ Раздела 3.1	Всего листов раздела 3.1 : __	Всего разделов: __	Всего листов выписки: __
29.08.2019 № 99/2019/280883123			
Кадастровый номер:		61:01:0020101:2463	

Описание местоположения границ земельного участка							
Номер п/п	Номер точки		Дирекционный угол	Горизонтальное проложение, м	Описание закрепления на местности	Кадастровые номера смежных участков	Сведения об адресах правообладателей смежных земельных участков
	начальная	конечная					
1	2	3	4	5	6	7	8
1	1	1	данные отсутствуют	данные отсутствуют	данные отсутствуют	данные отсутствуют	данные отсутствуют
2	1	1	данные отсутствуют	данные отсутствуют	данные отсутствуют	данные отсутствуют	данные отсутствуют
3	1	1	данные отсутствуют	данные отсутствуют	данные отсутствуют	данные отсутствуют	данные отсутствуют

Государственный регистратор		ФГИС ЕГРН
полное наименование должности	подпись	инициалы, фамилия

М.П.

Раздел 3.2

Выписка из Единого государственного реестра недвижимости об объекте недвижимости

Описание местоположения земельного участка

Земельный участок			
(вид объекта недвижимости)			
Лист № __ Раздела 3.2	Всего листов раздела 3.2 : __	Всего разделов: __	Всего листов выписки: __
29.08.2019 № 99/2019/280883123			
Кадастровый номер:		61:01:0020101:2463	

Сведения о характерных точках границы земельного участка				
Система координат				
Зона №				
Номер точки	Координаты		Описание закрепления на местности	Средняя квадратическая погрешность определения координат характерных точек границ земельного участка, м
	X	Y		
1	2	3	4	5
1	358486.76	1370225.62	данные отсутствуют	0.1
2	358490.69	1370235.13	данные отсутствуют	0.1
3	358457.87	1370250.58	данные отсутствуют	0.1
4	358396.79	1370280.32	данные отсутствуют	0.1
5	358338.88	1370307.7	данные отсутствуют	0.1
6	358329.8	1370309.08	данные отсутствуют	0.1
7	358320.65	1370307.77	данные отсутствуют	0.1
8	358316.73	1370306.06	данные отсутствуют	0.1
9	358312.36	1370293.49	данные отсутствуют	0.1
10	358318.93	1370297.38	данные отсутствуют	0.1

11	358323.4	1370299.24	данные отсутствуют	0.1
12	358329.52	1370300.13	данные отсутствуют	0.1
13	358337.09	1370298.35	данные отсутствуют	0.1
14	358357.88	1370287.74	данные отсутствуют	0.1
15	358392.96	1370270.87	данные отсутствуют	0.1

Государственный регистратор		ФГИС ЕГРН
полное наименование должности	подпись	инициалы, фамилия

М.П.

Раздел 3.2

Выписка из Единого государственного реестра недвижимости об объекте недвижимости
Описание местоположения земельного участка

Земельный участок			
(вид объекта недвижимости)			
Лист № ___ Раздела 3.2	Всего листов раздела 3.2 : ___	Всего разделов: ___	Всего листов выписки: ___
29.08.2019 № 99/2019/280883123			
Кадастровый номер:		61:01:0020101:2463	

Сведения о характерных точках границы земельного участка				
Система координат				
Зона №				
Номер точки	Координаты		Описание закрепления на местности	Средняя квадратическая погрешность определения координат характерных точек границ земельного участка, м
	X	Y		
1	2	3	4	5
16	358453.76	1370241.43	данные отсутствуют	0.1
17	358725.14	1370104.24	данные отсутствуют	0.1
18	358729.67	1370113.24	данные отсутствуют	0.1
19	358706.76	1370123.06	данные отсутствуют	0.1
20	358661.63	1370145.31	данные отсутствуют	0.1
21	358624.44	1370164.79	данные отсутствуют	0.1
22	358548.53	1370206	данные отсутствуют	0.1
23	358500.95	1370232.47	данные отсутствуют	0.1
24	358497.29	1370223.49	данные отсутствуют	0.1
25	358544.05	1370196.52	данные отсутствуют	0.1
26	358620.13	1370155.81	данные отсутствуют	0.1
27	358657.37	1370136.25	данные отсутствуют	0.1
28	358703.66	1370113.59	данные отсутствуют	0.1
29	360115.71	1369074.26	данные отсутствуют	0.1
30	360121.07	1369082.78	данные отсутствуют	0.1

Государственный регистратор		ФГИС ЕГРН
полное наименование должности	подпись	инициалы, фамилия

М.П.

Раздел 3.2

Выписка из Единого государственного реестра недвижимости об объекте недвижимости
Описание местоположения земельного участка

Земельный участок			
(вид объекта недвижимости)			
Лист № ___ Раздела 3.2	Всего листов раздела 3.2 : ___	Всего разделов: ___	Всего листов выписки: ___
29.08.2019 № 99/2019/280883123			
Кадастровый номер:		61:01:0020101:2463	

Сведения о характерных точках границы земельного участка				
Система координат				
Зона №				
Номер точки	Координаты		Описание закрепления на местности	Средняя квадратическая погрешность определения координат характерных точек границ земельного участка, м
	X	Y		
1	2	3	4	5
31	360098.13	1369100.77	данные отсутствуют	0.1
32	360066.29	1369122.58	данные отсутствуют	0.1
33	359989.98	1369173.85	данные отсутствуют	0.1
34	359947.05	1369202.56	данные отсутствуют	0.1
35	359874.85	1369249.24	данные отсутствуют	0.1
36	359824.15	1369282.23	данные отсутствуют	0.1
37	359743.6	1369335.31	данные отсутствуют	0.1

38	359702.84	1369363.09	данные отсутствуют	0.1
39	359668.83	1369385.87	данные отсутствуют	0.1
40	359582.06	1369442.89	данные отсутствуют	0.1
41	359510.87	1369488.46	данные отсутствуют	0.1
42	359426.96	1369543.31	данные отсутствуют	0.1
43	359361.97	1369585.7	данные отсутствуют	0.1
44	359326.4	1369609.23	данные отсутствуют	0.1
45	359241.31	1369665.34	данные отсутствуют	0.1

Государственный регистратор		ФГИС ЕГРН
полное наименование должности	подпись	инициалы, фамилия

М.П.

Раздел 3.2

Выписка из Единого государственного реестра недвижимости об объекте недвижимости
Описание местоположения земельного участка

Земельный участок			
(вид объекта недвижимости)			
Лист № ___ Раздела 3.2	Всего листов раздела 3.2 : ___	Всего разделов: ___	Всего листов выписки: ___
29.08.2019 № 99/2019/280883123			
Кадастровый номер:		61:01:0020101:2463	

Сведения о характерных точках границы земельного участка				
Система координат				
Зона №				
Номер точки	Координаты		Описание закрепления на местности	Средняя квадратическая погрешность определения координат характерных точек границ земельного участка, м
	X	Y		
1	2	3	4	5
46	359192.59	1369697.57	данные отсутствуют	0.1
47	359120.92	1369744.91	данные отсутствуют	0.1
48	359091.41	1369764.73	данные отсутствуют	0.1
49	359033.69	1369804.17	данные отсутствуют	0.1
50	358902.05	1369891.45	данные отсутствуют	0.1
51	358804.49	1369958.4	данные отсутствуют	0.1
52	358799.95	1369949.49	данные отсутствуют	0.1
53	358896.18	1369883.13	данные отсутствуют	0.1
54	359027.99	1369795.9	данные отсутствуют	0.1
55	359085.5	1369756.74	данные отсутствуют	0.1
56	359114.91	1369736.83	данные отсутствуют	0.1
57	359186.63	1369689.48	данные отсутствуют	0.1
58	359235.92	1369657.03	данные отсутствуют	0.1
59	359321.41	1369600.59	данные отсутствуют	0.1
60	359356.65	1369577.4	данные отсутствуют	0.1

Государственный регистратор		ФГИС ЕГРН
полное наименование должности	подпись	инициалы, фамилия

М.П.

Раздел 3.2

Выписка из Единого государственного реестра недвижимости об объекте недвижимости
Описание местоположения земельного участка

Земельный участок			
(вид объекта недвижимости)			
Лист № ___ Раздела 3.2	Всего листов раздела 3.2 : ___	Всего разделов: ___	Всего листов выписки: ___
29.08.2019 № 99/2019/280883123			
Кадастровый номер:		61:01:0020101:2463	

Сведения о характерных точках границы земельного участка				
Система координат				
Зона №				
Номер точки	Координаты		Описание закрепления на местности	Средняя квадратическая погрешность определения координат характерных точек границ земельного участка, м
	X	Y		
1	2	3	4	5
61	359421.13	1369535.41	данные отсутствуют	0.1
62	359505.13	1369480.2	данные отсутствуют	0.1
63	359576.18	1369434.8	данные отсутствуют	0.1

64	359662.39	1369378.37	данные отсутствуют	0.1
65	359737.99	1369327.23	данные отсутствуют	0.1
66	359818.54	1369274.06	данные отсутствуют	0.1
67	359869.37	1369240.98	данные отсутствуют	0.1
68	359941.93	1369194.04	данные отсутствуют	0.1
69	359984.77	1369165.46	данные отсутствуют	0.1
70	360060.59	1369114.28	данные отсутствуют	0.1
71	360091.86	1369093.04	данные отсутствуют	0.1

Государственный регистратор		ФГИС ЕГРН
полное наименование должности	подпись	инициалы, фамилия

М.П.

Раздел 4

Выписка из Единого государственного реестра недвижимости об объекте недвижимости
Сведения о частях земельного участка

Земельный участок			
(вид объекта недвижимости)			
Лист № ____ Раздела 4	Всего листов раздела 4 : ____	Всего разделов: ____	Всего листов выписки: ____
29.08.2019 № 99/2019/280883123			
Кадастровый номер:		61:01:0020101:2463	

План (чертеж, схема) части земельного участка	Учетный номер части: 61:01:0020101:2463/1
	
Масштаб 1: данные отсутствуют	Условные обозначения:

Государственный регистратор		ФГИС ЕГРН
полное наименование должности	подпись	инициалы, фамилия

М.П.

Раздел 4

Выписка из Единого государственного реестра недвижимости об объекте недвижимости
Сведения о частях земельного участка

Земельный участок			
(вид объекта недвижимости)			
Лист № ____ Раздела 4	Всего листов раздела 4 : ____	Всего разделов: ____	Всего листов выписки: ____
29.08.2019 № 99/2019/280883123			
Кадастровый номер:		61:01:0020101:2463	

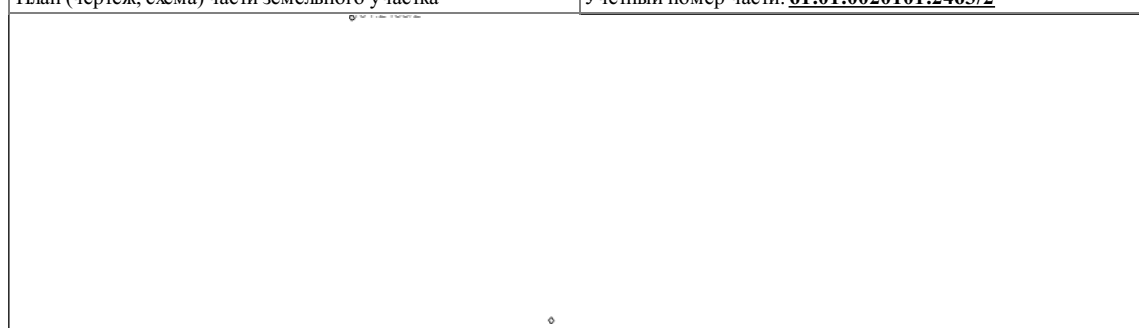
План (чертеж, схема) части земельного участка	Учетный номер части: 61:01:0020101:2463/2
	
Масштаб 1: данные отсутствуют	Условные обозначения:

Государственный регистратор		ФГИС ЕГРН
полное наименование должности	подпись	инициалы, фамилия

М.П.

Раздел 4.1

Выписка из Единого государственного реестра недвижимости об объекте недвижимости
Сведения о частях земельного участка

Земельный участок			
<small>(вид объекта недвижимости)</small>			
Лист № <u> </u> Раздела <u>4.1</u>	Всего листов раздела <u>4.1</u> : <u> </u>	Всего разделов: <u> </u>	Всего листов выписки: <u> </u>
29.08.2019 № 99/2019/280883123			
Кадастровый номер:		61:01:0020101:2463	

Учетный номер части	Площадь (м ²)	Содержание ограничения в использовании или ограничения права на объект недвижимости или обременения объекта недвижимости
1	2	3
1	2836	Ограничения прав на земельный участок, предусмотренные статьями 56, 56.1 Земельного кодекса Российской Федерации, 61.01.2.221, Постановление Правительства РФ №160 от 24.02.2009 г. "О порядке установления охранных зон объектов электросетевого хозяйства и особых условий использования земельных участков, расположенных в границах таких зон" № 160 от 24.02.2009
2	223	Ограничения прав на земельный участок, предусмотренные статьями 56, 56.1 Земельного кодекса Российской Федерации, 61.01.2.236, Постановление Правительства РФ №160 от 24.02.2009 г. "О порядке установления охранных зон объектов электросетевого хозяйства и особых условий использования земельных участков, расположенных в границах таких зон" № 160 от 24.02.2009

Государственный регистратор		ФГИС ЕГРН
полное наименование должности	подпись	инициалы, фамилия

М.П.

Раздел 4.2

Выписка из Единого государственного реестра недвижимости об объекте недвижимости
Сведения о частях земельного участка

Земельный участок			
<small>(вид объекта недвижимости)</small>			
Лист № <u> </u> Раздела <u>4.2</u>	Всего листов раздела <u>4.2</u> : <u> </u>	Всего разделов: <u> </u>	Всего листов выписки: <u> </u>
29.08.2019 № 99/2019/280883123			
Кадастровый номер:		61:01:0020101:2463	

Сведения о характерных точках границы части (частей) земельного участка				
Учетный номер части: 1				
Система координат: СК кадастрового округа				
Зона №				
Номер точки	Координаты, м		Описание закрепления на местности	Средняя квадратическая погрешность определения координат характерных точек границы части земельного участка, м
	X	Y		
1	2	3	4	5
2	358490.69	1370235.13	данные отсутствуют	данные отсутствуют
3	358457.87	1370250.58	данные отсутствуют	данные отсутствуют
4	358396.79	1370280.32	данные отсутствуют	данные отсутствуют
5	358338.88	1370307.7	данные отсутствуют	данные отсутствуют
6	358329.8	1370309.08	данные отсутствуют	данные отсутствуют
17	358725.14	1370104.24	данные отсутствуют	данные отсутствуют
19	358706.76	1370123.06	данные отсутствуют	данные отсутствуют
20	358661.63	1370145.31	данные отсутствуют	данные отсутствуют
21	358624.44	1370164.79	данные отсутствуют	данные отсутствуют
22	358548.53	1370206	данные отсутствуют	данные отсутствуют
23	358500.95	1370232.47	данные отсутствуют	данные отсутствуют
50	358902.05	1369891.45	данные отсутствуют	данные отсутствуют
72	359010.54	1369819.52	данные отсутствуют	данные отсутствуют
72	359010.54	1369819.52	данные отсутствуют	данные отсутствуют
73	359010.03	1369819.45	данные отсутствуют	0.2
74	358874.09	1369906.31	данные отсутствуют	0.2

Государственный регистратор		ФГИС ЕГРН
полное наименование должности	подпись	инициалы, фамилия

М.П.

Раздел 4.2

Выписка из Единого государственного реестра недвижимости об объекте недвижимости
Сведения о частях земельного участка

Земельный участок			
<small>(вид объекта недвижимости)</small>			
Лист № <u> </u> Раздела <u>4.2</u>	Всего листов раздела <u>4.2</u> : <u> </u>	Всего разделов: <u> </u>	Всего листов выписки: <u> </u>
29.08.2019 № 99/2019/280883123			

Кадастровый номер:

61:01:0020101:2463

Номер точки	Координаты, м		Описание закрепления на местности	Средняя квадратическая погрешность определения координат характерных точек границы части земельного участка, м
	X	Y		
1	2	3	4	5
75	358843.46	1369927.2	данные отсутствуют	0.2
76	358840.09	1369921.81	данные отсутствуют	данные отсутствуют
77	358831.03	1369928.06	данные отсутствуют	данные отсутствуют
78	358836.33	1369936.55	данные отсутствуют	данные отсутствуют
79	358487.94	1370228.48	данные отсутствуют	данные отсутствуют
79	358487.94	1370228.48	данные отсутствуют	данные отсутствуют
80	358325.22	1370308.42	данные отсутствуют	данные отсутствуют
81	358726.7	1370107.33	данные отсутствуют	данные отсутствуют
81	358726.7	1370107.33	данные отсутствуют	данные отсутствуют
82	358713.72	1370109.21	данные отсутствуют	данные отсутствуют
83	358708.77	1370119.98	данные отсутствуют	0.2
84	358497.42	1370223.82	данные отсутствуют	данные отсутствуют
85	358722.59	1370116.28	данные отсутствуют	данные отсутствуют

Государственный регистратор		ФГИС ЕГРН
полное наименование должности	подпись	инициалы, фамилия

М.П.

Раздел 4.2

Выписка из Единого государственного реестра недвижимости об объекте недвижимости
Сведения о частях земельного участка

Земельный участок				
(вид объекта недвижимости)				
Лист №	Раздела 4.2	Всего листов раздела 4.2 :	Всего разделов: _____	Всего листов выписки: _____
29.08.2019 № 99/2019/280883123				
Кадастровый номер:			61:01:0020101:2463	
Сведения о характерных точках границы части (частей) земельного участка				
Учетный номер части: 2				
Система координат: СК кадастрового округа				
Зона №				
Номер точки	Координаты, м		Описание закрепления на местности	Средняя квадратическая погрешность определения координат характерных точек границы части земельного участка, м
	X	Y		
1	2	3	4	5
86	359031.31	1369805.75	данные отсутствуют	данные отсутствуют
86	359031.31	1369805.75	данные отсутствуют	данные отсутствуют
87	359023.58	1369798.82	данные отсутствуют	данные отсутствуют
88	359014.1	1369805.09	данные отсутствуют	данные отсутствуют
89	359021.83	1369812.03	данные отсутствуют	данные отсутствуют
90	359789.77	1369304.88	данные отсутствуют	данные отсутствуют
90	359789.77	1369304.88	данные отсутствуют	данные отсутствуют
91	359785.19	1369296.07	данные отсутствуют	данные отсутствуют
92	359776.01	1369302.13	данные отсутствуют	данные отсутствуют
93	359780.59	1369310.94	данные отсутствуют	данные отсутствуют

Государственный регистратор		ФГИС ЕГРН
полное наименование должности	подпись	инициалы, фамилия

М.П.

Выписка из Единого государственного реестра недвижимости об объекте недвижимости

Сведения о характеристиках объекта недвижимости

На основании запроса от 27.08.2019 г., поступившего на рассмотрение 29.08.2019 г., сообщаем, что согласно записям Единого государственного реестра недвижимости:

Земельный участок			
(вид объекта недвижимости)			
Лист № ____ Раздела 1	Всего листов раздела 1 : ____	Всего разделов: ____	Всего листов выписки: ____
29.08.2019 № 99/2019/280883463			
Кадастровый номер:		61:01:0600024:1257	

Номер кадастрового квартала:	61:01:0600024
Дата присвоения кадастрового номера:	09.02.2016
Ранее присвоенный государственный учетный номер:	данные отсутствуют
Адрес:	Ростовская область, р-н Азовский, местоположение установлено относительно ориентира, расположенного в границах участка. Ориентир в границах землепользования СХА им. Дзержинского
Площадь:	10368000 +/- 28174 кв. м
Кадастровая стоимость, руб.:	77552640
Кадастровые номера расположенных в пределах земельного участка объектов недвижимости:	данные отсутствуют
Кадастровые номера объектов недвижимости, из которых образован объект недвижимости:	61:01:0600024:879
Кадастровые номера образованных объектов недвижимости:	данные отсутствуют
Сведения о включении объекта недвижимости в состав предприятия как имущественного комплекса:	

Государственный регистратор		ФГИС ЕГРН
полное наименование должности	подпись	инициалы, фамилия

М.П.

Раздел 1

Выписка из Единого государственного реестра недвижимости об объекте недвижимости

Сведения о характеристиках объекта недвижимости

Земельный участок			
(вид объекта недвижимости)			
Лист № ____ Раздела 1	Всего листов раздела 1 : ____	Всего разделов: ____	Всего листов выписки: ____
29.08.2019 № 99/2019/280883463			
Кадастровый номер:		61:01:0600024:1257	

Категория земель:	Земли сельскохозяйственного назначения
Виды разрешенного использования:	для сельскохозяйственного производства
Сведения о кадастровом инженере:	Корнилова Юлия Анатольевна №61-10-97
Сведения о лесах, водных объектах и об иных природных объектах, расположенных в пределах земельного участка:	данные отсутствуют
Сведения о том, что земельный участок полностью или частично расположен в границах зоны с особыми условиями использования территории или территории объекта культурного наследия	данные отсутствуют
Сведения о том, что земельный участок расположен в границах особой экономической зоны, территории опережающего социально-экономического развития, зоны территориального развития в Российской Федерации, игровой зоны:	данные отсутствуют
Сведения о том, что земельный участок расположен в границах особо охраняемой природной территории, охотничьих угодий, лесничеств, лесопарков:	данные отсутствуют
Сведения о результатах проведения государственного земельного надзора:	данные отсутствуют
Сведения о расположении земельного участка в границах территории, в отношении которой утвержден проект межевания территории:	данные отсутствуют

Государственный регистратор		ФГИС ЕГРН
полное наименование должности	подпись	инициалы, фамилия

М.П.

Раздел 1

Выписка из Единого государственного реестра недвижимости об объекте недвижимости

Сведения о характеристиках объекта недвижимости

Земельный участок			
(вид объекта недвижимости)			
Лист № ___ Раздела <u>1</u>	Всего листов раздела <u>1</u> : ___	Всего разделов: ___	Всего листов выписки: ___
29.08.2019 № 99/2019/280883463			
Кадастровый номер:		61:01:0600024:1257	

Условный номер земельного участка:	данные отсутствуют
Сведения о принятии акта и (или) заключении договора, предусматривающих предоставление в соответствии с земельным законодательством исполнительным органом государственной власти или органом местного самоуправления находящегося в государственной или муниципальной собственности земельного участка для строительства наемного дома социального использования или наемного дома коммерческого использования:	данные отсутствуют
Сведения о том, что земельный участок или земельные участки образованы на основании решения об изъятии земельного участка и (или) расположенного на нем объекта недвижимости для государственных или муниципальных нужд:	данные отсутствуют
Сведения о том, что земельный участок образован из земель или земельного участка, государственная собственность на которые не разграничена:	данные отсутствуют
Сведения о наличии земельного спора о местоположении границ земельных участков:	данные отсутствуют
Статус записи об объекте недвижимости:	Сведения об объекте недвижимости имеют статус "актуальные"
Особые отметки:	Граница земельного участка состоит из 23 контуров.
Получатель выписки:	Прихоженко Алексей Юрьевич

Государственный регистратор		ФГИС ЕГРН
полное наименование должности	подпись	инициалы, фамилия

М.П.

Раздел 2

Выписка из Единого государственного реестра недвижимости об объекте недвижимости

Сведения о зарегистрированных правах

Земельный участок			
(вид объекта недвижимости)			
Лист № ___ Раздела <u>2</u>	Всего листов раздела <u>2</u> : ___	Всего разделов: ___	Всего листов выписки: ___
29.08.2019 № 99/2019/280883463			
Кадастровый номер:		61:01:0600024:1257	
1.	Правообладатель (правообладатели):	1.1.	Закрытое акционерное общество "имени Дзержинского", ИНН: 6101038555
2.	Вид, номер и дата государственной регистрации права:	2.1.	Собственность, № 61-61/002-61/002/001/2016-1358/1 от 24.06.2016
3.	Ограничение прав и обременение объекта недвижимости:	не зарегистрировано	
4.	Договоры участия в долевом строительстве:	данные отсутствуют	
5.	Заявленные в судебном порядке права требования:	данные отсутствуют	
6.	Сведения о возражении в отношении зарегистрированного права:	данные отсутствуют	
7.	Сведения о наличии решения об изъятии объекта недвижимости для государственных и муниципальных нужд:	данные отсутствуют	
8.	Сведения о невозможности государственной регистрации без личного участия правообладателя или его законного представителя:	данные отсутствуют	
9.	Правопритязания и сведения о наличии поступивших, но не рассмотренных заявлений о проведении государственной регистрации права (перехода, прекращения права), ограничения права или обременения объекта недвижимости, сделки в отношении объекта недвижимости:	данные отсутствуют	
	Сведения об осуществлении государственной регистрации		

10.	сделки, права, ограничения права без необходимого в силу закона согласия третьего лица, органа:	данные отсутствуют
11.	Сведения о невозможности государственной регистрации перехода, прекращения, ограничения права на земельный участок из земель сельскохозяйственного назначения:	

Государственный регистратор		ФГИС ЕГРН
полное наименование должности	подпись	инициалы, фамилия

М.П.

Раздел 3

Выписка из Единого государственного реестра недвижимости об объекте недвижимости
Описание местоположения земельного участка

Земельный участок			
(вид объекта недвижимости)			
Лист № ____ Раздела 3	Всего листов раздела 3 : ____	Всего разделов: ____	Всего листов выписки: ____
29.08.2019 № 99/2019/280883463			
Кадастровый номер:		61:01:0600024:1257	

План (чертеж, схема) земельного участка			
Масштаб 1: данные отсутствуют	Условные обозначения:		

Государственный регистратор		ФГИС ЕГРН
полное наименование должности	подпись	инициалы, фамилия

М.П.

Раздел 3

Выписка из Единого государственного реестра недвижимости об объекте недвижимости
Описание местоположения земельного участка

Земельный участок			
(вид объекта недвижимости)			
Лист № ____ Раздела 3	Всего листов раздела 3 : ____	Всего разделов: ____	Всего листов выписки: ____
29.08.2019 № 99/2019/280883463			
Кадастровый номер:		61:01:0600024:1257	

План (чертеж, схема) земельного участка			
Масштаб 1: данные отсутствуют	Условные обозначения:		

Государственный регистратор		ФГИС ЕГРН
полное наименование должности	подпись	инициалы, фамилия

М.П.

Раздел 3

Выписка из Единого государственного реестра недвижимости об объекте недвижимости
Описание местоположения земельного участка

Земельный участок			
(вид объекта недвижимости)			

Лист № ____ Раздела 3	Всего листов раздела 3 : ____	Всего разделов: ____	Всего листов выписки: ____
29.08.2019 № 99/2019/280883463			
Кадастровый номер:		61:01:0600024:1257	

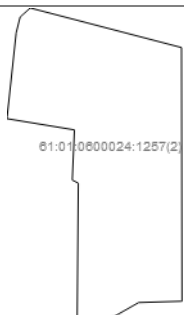
План (чертеж, схема) земельного участка			
			
Масштаб 1: данные отсутствуют	Условные обозначения:		

Государственный регистратор		ФГИС ЕГРН
полное наименование должности	подпись	инициалы, фамилия

М.П.

Раздел 3

Выписка из Единого государственного реестра недвижимости об объекте недвижимости
Описание местоположения земельного участка

Земельный участок			
(вид объекта недвижимости)			
Лист № ____ Раздела 3	Всего листов раздела 3 : ____	Всего разделов: ____	Всего листов выписки: ____
29.08.2019 № 99/2019/280883463			
Кадастровый номер:		61:01:0600024:1257	

План (чертеж, схема) земельного участка			
			
Масштаб 1: данные отсутствуют	Условные обозначения:		

Государственный регистратор		ФГИС ЕГРН
полное наименование должности	подпись	инициалы, фамилия

М.П.

Раздел 3

Выписка из Единого государственного реестра недвижимости об объекте недвижимости
Описание местоположения земельного участка

Земельный участок			
(вид объекта недвижимости)			
Лист № ____ Раздела 3	Всего листов раздела 3 : ____	Всего разделов: ____	Всего листов выписки: ____
29.08.2019 № 99/2019/280883463			
Кадастровый номер:		61:01:0600024:1257	

План (чертеж, схема) земельного участка			

Масштаб 1: данные отсутствуют	Условные обозначения:		
-------------------------------	-----------------------	--	--

Государственный регистратор		ФГИС ЕГРН
полное наименование должности	подпись	инициалы, фамилия

М.П.

Раздел 3

Выписка из Единого государственного реестра недвижимости об объекте недвижимости

Описание местоположения земельного участка

Земельный участок				
(вид объекта недвижимости)				
Лист №	Раздела <u>3</u>	Всего листов раздела <u>3</u> : ____	Всего разделов: ____	Всего листов выписки: ____
29.08.2019 № 99/2019/280883463				
Кадастровый номер:		61:01:0600024:1257		

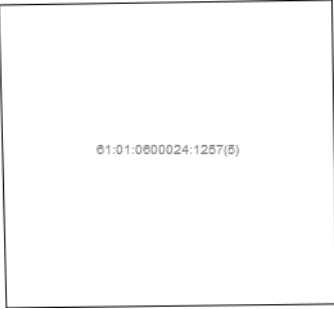
План (чертеж, схема) земельного участка			
			
Масштаб 1: данные отсутствуют	Условные обозначения:		

Государственный регистратор		ФГИС ЕГРН
полное наименование должности	подпись	инициалы, фамилия

М.П.

Раздел 3

Выписка из Единого государственного реестра недвижимости об объекте недвижимости

Описание местоположения земельного участка

Земельный участок				
(вид объекта недвижимости)				
Лист №	Раздела <u>3</u>	Всего листов раздела <u>3</u> : ____	Всего разделов: ____	Всего листов выписки: ____
29.08.2019 № 99/2019/280883463				
Кадастровый номер:		61:01:0600024:1257		

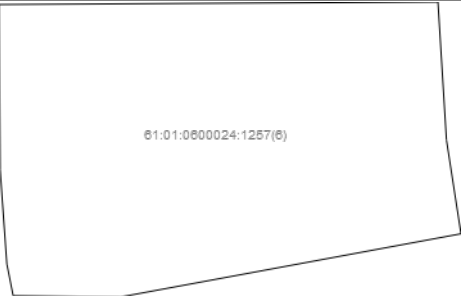
План (чертеж, схема) земельного участка			
			
Масштаб 1: данные отсутствуют	Условные обозначения:		

Государственный регистратор		ФГИС ЕГРН
полное наименование должности	подпись	инициалы, фамилия

М.П.

Раздел 3

Выписка из Единого государственного реестра недвижимости об объекте недвижимости

Описание местоположения земельного участка

Земельный участок				
(вид объекта недвижимости)				
Лист №	Раздела <u>3</u>	Всего листов раздела <u>3</u> : ____	Всего разделов: ____	Всего листов выписки: ____

Кадастровый номер: 29.08.2019 № 99/2019/280883463	61:01:0600024:1257
--	---------------------------

План (чертеж, схема) земельного участка			
			
Масштаб 1: данные отсутствуют	Условные обозначения:		

Государственный регистратор		ФГИС ЕГРН
полное наименование должности	подпись	инициалы, фамилия

М.П.

Раздел 3

Выписка из Единого государственного реестра недвижимости об объекте недвижимости
Описание местоположения земельного участка

Земельный участок				
(вид объекта недвижимости)				
Лист № _____	Раздела 3	Всего листов раздела 3 : _____	Всего разделов: _____	Всего листов выписки: _____
29.08.2019 № 99/2019/280883463				
Кадастровый номер:		61:01:0600024:1257		

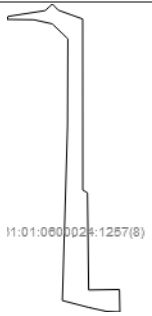
План (чертеж, схема) земельного участка			
			
Масштаб 1: данные отсутствуют	Условные обозначения:		

Государственный регистратор		ФГИС ЕГРН
полное наименование должности	подпись	инициалы, фамилия

М.П.

Раздел 3

Выписка из Единого государственного реестра недвижимости об объекте недвижимости
Описание местоположения земельного участка

Земельный участок				
(вид объекта недвижимости)				
Лист № _____	Раздела 3	Всего листов раздела 3 : _____	Всего разделов: _____	Всего листов выписки: _____
29.08.2019 № 99/2019/280883463				
Кадастровый номер:		61:01:0600024:1257		

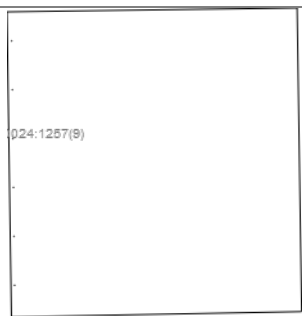
План (чертеж, схема) земельного участка			
			
Масштаб 1: данные			

отсутствуют	Условные обозначения:		
-------------	-----------------------	--	--

Государственный регистратор		ФГИС ЕГРН
полное наименование должности	подпись	инициалы, фамилия

М.П.

Раздел 3

Выписка из Единого государственного реестра недвижимости об объекте недвижимости
Описание местоположения земельного участка

Земельный участок			
(вид объекта недвижимости)			
Лист № ____ Раздела <u>3</u>	Всего листов раздела <u>3</u> : ____	Всего разделов: ____	Всего листов выписки: ____
29.08.2019 № 99/2019/280883463			
Кадастровый номер:		61:01:0600024:1257	

План (чертеж, схема) земельного участка			
			
Масштаб 1: данные отсутствуют	Условные обозначения:		

Государственный регистратор		ФГИС ЕГРН
полное наименование должности	подпись	инициалы, фамилия

М.П.

Раздел 3

Выписка из Единого государственного реестра недвижимости об объекте недвижимости
Описание местоположения земельного участка

Земельный участок			
(вид объекта недвижимости)			
Лист № ____ Раздела <u>3</u>	Всего листов раздела <u>3</u> : ____	Всего разделов: ____	Всего листов выписки: ____
29.08.2019 № 99/2019/280883463			
Кадастровый номер:		61:01:0600024:1257	

План (чертеж, схема) земельного участка			
			
Масштаб 1: данные отсутствуют	Условные обозначения:		

Государственный регистратор		ФГИС ЕГРН
полное наименование должности	подпись	инициалы, фамилия

М.П.

Раздел 3

Выписка из Единого государственного реестра недвижимости об объекте недвижимости
Описание местоположения земельного участка

Земельный участок			
(вид объекта недвижимости)			
Лист № ____ Раздела <u>3</u>	Всего листов раздела <u>3</u> : ____	Всего разделов: ____	Всего листов выписки: ____
29.08.2019 № 99/2019/280883463			
Кадастровый номер:		61:01:0600024:1257	

План (чертеж, схема) земельного участка			
			
Масштаб 1: данные отсутствуют	Условные обозначения:		

Государственный регистратор		ФГИС ЕГРН
полное наименование должности	подпись	инициалы, фамилия

М.П.

Раздел 3

Выписка из Единого государственного реестра недвижимости об объекте недвижимости

Описание местоположения земельного участка

Земельный участок			
(вид объекта недвижимости)			
Лист № ___ Раздела <u>3</u>	Всего листов раздела <u>3</u> : ___	Всего разделов: ___	Всего листов выписки: ___
29.08.2019 № 99/2019/280883463			
Кадастровый номер:		61:01:0600024:1257	

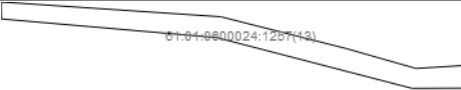
План (чертеж, схема) земельного участка			
			
Масштаб 1: данные отсутствуют	Условные обозначения:		

Государственный регистратор		ФГИС ЕГРН
полное наименование должности	подпись	инициалы, фамилия

М.П.

Раздел 3

Выписка из Единого государственного реестра недвижимости об объекте недвижимости

Описание местоположения земельного участка

Земельный участок			
(вид объекта недвижимости)			
Лист № ___ Раздела <u>3</u>	Всего листов раздела <u>3</u> : ___	Всего разделов: ___	Всего листов выписки: ___
29.08.2019 № 99/2019/280883463			
Кадастровый номер:		61:01:0600024:1257	

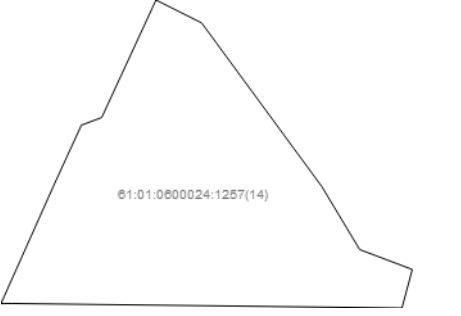
План (чертеж, схема) земельного участка			
			
Масштаб 1: данные отсутствуют	Условные обозначения:		

Государственный регистратор		ФГИС ЕГРН
полное наименование должности	подпись	инициалы, фамилия

М.П.

Раздел 3

Выписка из Единого государственного реестра недвижимости об объекте недвижимости
Описание местоположения земельного участка

Земельный участок				
(вид объекта недвижимости)				
Лист №	Раздела 3	Всего листов раздела 3 : ____	Всего разделов: ____	Всего листов выписки: ____
29.08.2019 № 99/2019/280883463				
Кадастровый номер:			61:01:0600024:1257	

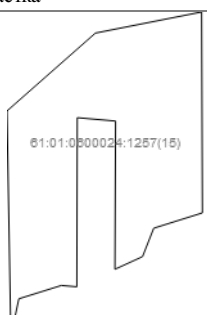
План (чертеж, схема) земельного участка			
			
Масштаб 1: данные отсутствуют	Условные обозначения:		

Государственный регистратор		ФГИС ЕГРН
полное наименование должности	подпись	инициалы, фамилия

М.П.

Раздел 3

Выписка из Единого государственного реестра недвижимости об объекте недвижимости
Описание местоположения земельного участка

Земельный участок				
(вид объекта недвижимости)				
Лист №	Раздела 3	Всего листов раздела 3 : ____	Всего разделов: ____	Всего листов выписки: ____
29.08.2019 № 99/2019/280883463				
Кадастровый номер:			61:01:0600024:1257	

План (чертеж, схема) земельного участка			
			
Масштаб 1: данные отсутствуют	Условные обозначения:		

Государственный регистратор		ФГИС ЕГРН
полное наименование должности	подпись	инициалы, фамилия

М.П.

Раздел 3

Выписка из Единого государственного реестра недвижимости об объекте недвижимости
Описание местоположения земельного участка

Земельный участок				
(вид объекта недвижимости)				
Лист №	Раздела 3	Всего листов раздела 3 : ____	Всего разделов: ____	Всего листов выписки: ____
29.08.2019 № 99/2019/280883463				
Кадастровый номер:			61:01:0600024:1257	

План (чертеж, схема) земельного участка			

Масштаб 1: данные отсутствуют	Условные обозначения:		

Государственный регистратор		ФГИС ЕГРН
полное наименование должности	подпись	инициалы, фамилия

М.П.

Раздел 3

Выписка из Единого государственного реестра недвижимости об объекте недвижимости
Описание местоположения земельного участка

Земельный участок			
<small>(вид объекта недвижимости)</small>			
Лист № ___ Раздела <u>3</u>	Всего листов раздела <u>3</u> : ___	Всего разделов: ___	Всего листов выписки: ___
29.08.2019 № 99/2019/280883463			
Кадастровый номер:		61:01:0600024:1257	

План (чертеж, схема) земельного участка 			
Масштаб 1: данные отсутствуют	Условные обозначения:		

Государственный регистратор		ФГИС ЕГРН
полное наименование должности	подпись	инициалы, фамилия

М.П.

Раздел 3

Выписка из Единого государственного реестра недвижимости об объекте недвижимости
Описание местоположения земельного участка

Земельный участок			
<small>(вид объекта недвижимости)</small>			
Лист № ___ Раздела <u>3</u>	Всего листов раздела <u>3</u> : ___	Всего разделов: ___	Всего листов выписки: ___
29.08.2019 № 99/2019/280883463			
Кадастровый номер:		61:01:0600024:1257	

План (чертеж, схема) земельного участка 			
Масштаб 1: данные отсутствуют	Условные обозначения:		

Государственный регистратор		ФГИС ЕГРН
полное наименование должности	подпись	инициалы, фамилия

М.П.

Раздел 3

Выписка из Единого государственного реестра недвижимости об объекте недвижимости
Описание местоположения земельного участка

Земельный участок				
(вид объекта недвижимости)				
Лист №	Раздела 3	Всего листов раздела 3 : _____	Всего разделов: _____	Всего листов выписки: _____
29.08.2019 № 99/2019/280883463				
Кадастровый номер:			61:01:0600024:1257	

План (чертеж, схема) земельного участка			
			
Масштаб 1: данные отсутствуют	Условные обозначения:		

Государственный регистратор		ФГИС ЕГРН
полное наименование должности	подпись	инициалы, фамилия

М.П.

Раздел 3

Выписка из Единого государственного реестра недвижимости об объекте недвижимости
Описание местоположения земельного участка

Земельный участок				
(вид объекта недвижимости)				
Лист №	Раздела 3	Всего листов раздела 3 : _____	Всего разделов: _____	Всего листов выписки: _____
29.08.2019 № 99/2019/280883463				
Кадастровый номер:			61:01:0600024:1257	

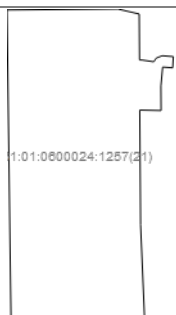
План (чертеж, схема) земельного участка			
			
Масштаб 1: данные отсутствуют	Условные обозначения:		

Государственный регистратор		ФГИС ЕГРН
полное наименование должности	подпись	инициалы, фамилия

М.П.

Раздел 3

Выписка из Единого государственного реестра недвижимости об объекте недвижимости
Описание местоположения земельного участка

Земельный участок				
(вид объекта недвижимости)				
Лист №	Раздела 3	Всего листов раздела 3 : _____	Всего разделов: _____	Всего листов выписки: _____
29.08.2019 № 99/2019/280883463				
Кадастровый номер:			61:01:0600024:1257	

План (чертеж, схема) земельного участка			

Масштаб 1: данные отсутствуют	Условные обозначения:		

Государственный регистратор		ФГИС ЕГРН
полное наименование должности	подпись	инициалы, фамилия

М.П.

Раздел 3

Выписка из Единого государственного реестра недвижимости об объекте недвижимости
Описание местоположения земельного участка

Земельный участок				
(вид объекта недвижимости)				
Лист №	Раздела 3	Всего листов раздела 3 :	Всего разделов:	Всего листов выписки:
		29.08.2019	№ 99/2019/280883463	
Кадастровый номер:		61:01:0600024:1257		

План (чертеж, схема) земельного участка			
Масштаб 1: данные отсутствуют	Условные обозначения:		

Государственный регистратор		ФГИС ЕГРН
полное наименование должности	подпись	инициалы, фамилия

М.П.

Раздел 3.1

Выписка из Единого государственного реестра недвижимости об объекте недвижимости
Описание местоположения земельного участка

Земельный участок				
(вид объекта недвижимости)				
Лист №	Раздела 3.1	Всего листов раздела 3.1 :	Всего разделов:	Всего листов выписки:
		29.08.2019	№ 99/2019/280883463	
Кадастровый номер:		61:01:0600024:1257		

Описание местоположения границ земельного участка							
Номер п/п	Номер точки		Дирекционный угол	Горизонтальное проложение, м	Описание закрепления на местности	Кадастровые номера смежных участков	Сведения об адресах правообладателей смежных земельных участков
	начальная	конечная					
1	2	3	4	5	6	7	8
1	1	2	данные отсутствуют	данные отсутствуют	-	данные отсутствуют	данные отсутствуют
2	1	2	данные отсутствуют	данные отсутствуют	-	данные отсутствуют	данные отсутствуют
3	1	2	данные отсутствуют	данные отсутствуют	-	данные отсутствуют	данные отсутствуют
			данные	данные		данные	

4	1	2	отсутствуют	отсутствуют	-	отсутствуют	данные отсутствуют
5	1	2	данные отсутствуют	данные отсутствуют	-	данные отсутствуют	данные отсутствуют
6	1	2	данные отсутствуют	данные отсутствуют	-	данные отсутствуют	данные отсутствуют
7	1	2	данные отсутствуют	данные отсутствуют	-	данные отсутствуют	данные отсутствуют
8	1	2	данные отсутствуют	данные отсутствуют	-	данные отсутствуют	данные отсутствуют
9	1	2	данные отсутствуют	данные отсутствуют	-	данные отсутствуют	данные отсутствуют
10	1	2	данные отсутствуют	данные отсутствуют	-	данные отсутствуют	данные отсутствуют
11	1	2	данные отсутствуют	данные отсутствуют	-	данные отсутствуют	данные отсутствуют
12	1	2	данные отсутствуют	данные отсутствуют	-	данные отсутствуют	данные отсутствуют
13	1	2	данные отсутствуют	данные отсутствуют	-	данные отсутствуют	данные отсутствуют
14	1	2	данные отсутствуют	данные отсутствуют	-	данные отсутствуют	данные отсутствуют
15	1	2	данные отсутствуют	данные отсутствуют	-	данные отсутствуют	данные отсутствуют

Государственный регистратор		ФГИС ЕГРН
полное наименование должности	подпись	инициалы, фамилия

М.П.

Раздел 3.1

Выписка из Единого государственного реестра недвижимости об объекте недвижимости

Описание местоположения земельного участка

Земельный участок			
(вид объекта недвижимости)			
Лист №	Раздела 3.1	Всего листов раздела 3.1 :	Всего разделов: _____
		Всего листов выписки: _____	
29.08.2019 № 99/2019/280883463			
Кадастровый номер:		61:01:0600024:1257	

Описание местоположения границ земельного участка							
Номер п/п	Номер точки		Дирекционный угол	Горизонтальное проложение, м	Описание закрепления на местности	Кадастровые номера смежных участков	Сведения об адресах правообладателей смежных земельных участков
	начальная	конечная					
1	2	3	4	5	6	7	8
16	1	2	данные отсутствуют	данные отсутствуют	-	данные отсутствуют	данные отсутствуют
17	1	2	данные отсутствуют	данные отсутствуют	-	данные отсутствуют	данные отсутствуют
18	1	2	данные отсутствуют	данные отсутствуют	-	данные отсутствуют	данные отсутствуют
19	1	2	данные отсутствуют	данные отсутствуют	-	данные отсутствуют	данные отсутствуют
20	1	2	данные отсутствуют	данные отсутствуют	-	данные отсутствуют	данные отсутствуют
21	1	2	данные отсутствуют	данные отсутствуют	-	данные отсутствуют	данные отсутствуют
22	1	2	данные отсутствуют	данные отсутствуют	-	данные отсутствуют	данные отсутствуют
23	1	2	данные отсутствуют	данные отсутствуют	-	данные отсутствуют	данные отсутствуют
24	1	2	данные отсутствуют	данные отсутствуют	-	данные отсутствуют	данные отсутствуют
25	1	2	данные отсутствуют	данные отсутствуют	-	данные отсутствуют	данные отсутствуют
26	1	2	данные отсутствуют	данные отсутствуют	-	данные отсутствуют	данные отсутствуют
27	1	2	данные отсутствуют	данные отсутствуют	-	данные отсутствуют	данные отсутствуют
28	2	3	данные отсутствуют	данные отсутствуют	-	данные отсутствуют	данные отсутствуют
29	2	3	данные отсутствуют	данные отсутствуют	-	данные отсутствуют	данные отсутствуют
30	2	3	данные отсутствуют	данные отсутствуют	-	данные отсутствуют	данные отсутствуют

		отсутствуют	отсутствуют	отсутствуют	
--	--	-------------	-------------	-------------	--

Государственный регистратор		ФГИС ЕГРН
полное наименование должности	подпись	инициалы, фамилия

М.П.

Раздел 3.1

Выписка из Единого государственного реестра недвижимости об объекте недвижимости

Описание местоположения земельного участка

Земельный участок			
(вид объекта недвижимости)			
Лист № ___ Раздела 3.1	Всего листов раздела 3.1 : ___	Всего разделов: ___	Всего листов выписки: ___
29.08.2019 № 99/2019/280883463			
Кадастровый номер:		61:01:0600024:1257	

Описание местоположения границ земельного участка							
Номер п/п	Номер точки		Дирекционный угол	Горизонтальное проложение, м	Описание закрепления на местности	Кадастровые номера смежных участков	Сведения об адресах правообладателей смежных земельных участков
	начальная	конечная					
1	2	3	4	5	6	7	8
31	2	3	данные отсутствуют	данные отсутствуют	-	данные отсутствуют	данные отсутствуют
32	2	3	данные отсутствуют	данные отсутствуют	-	данные отсутствуют	данные отсутствуют
33	2	3	данные отсутствуют	данные отсутствуют	-	данные отсутствуют	данные отсутствуют
34	2	3	данные отсутствуют	данные отсутствуют	-	данные отсутствуют	данные отсутствуют
35	2	3	данные отсутствуют	данные отсутствуют	-	данные отсутствуют	данные отсутствуют
36	2	3	данные отсутствуют	данные отсутствуют	-	данные отсутствуют	данные отсутствуют
37	2	3	данные отсутствуют	данные отсутствуют	-	данные отсутствуют	данные отсутствуют
38	2	3	данные отсутствуют	данные отсутствуют	-	данные отсутствуют	данные отсутствуют
39	2	3	данные отсутствуют	данные отсутствуют	-	данные отсутствуют	данные отсутствуют
40	2	3	данные отсутствуют	данные отсутствуют	-	данные отсутствуют	данные отсутствуют
41	2	3	данные отсутствуют	данные отсутствуют	-	данные отсутствуют	данные отсутствуют
42	2	3	данные отсутствуют	данные отсутствуют	-	данные отсутствуют	данные отсутствуют
43	2	3	данные отсутствуют	данные отсутствуют	-	данные отсутствуют	данные отсутствуют
44	2	3	данные отсутствуют	данные отсутствуют	-	данные отсутствуют	данные отсутствуют
45	2	3	данные отсутствуют	данные отсутствуют	-	данные отсутствуют	данные отсутствуют

Государственный регистратор		ФГИС ЕГРН
полное наименование должности	подпись	инициалы, фамилия

М.П.

Раздел 3.1

Выписка из Единого государственного реестра недвижимости об объекте недвижимости

Описание местоположения земельного участка

Земельный участок			
(вид объекта недвижимости)			
Лист № ___ Раздела 3.1	Всего листов раздела 3.1 : ___	Всего разделов: ___	Всего листов выписки: ___
29.08.2019 № 99/2019/280883463			
Кадастровый номер:		61:01:0600024:1257	

Описание местоположения границ земельного участка							
Номер п/п	Номер точки		Дирекционный угол	Горизонтальное проложение, м	Описание закрепления на местности	Кадастровые номера смежных участков	Сведения об адресах правообладателей смежных земельных участков
	начальная	конечная					
1	2	3	4	5	6	7	8

46	2	3	данные отсутствуют	данные отсутствуют	-	данные отсутствуют	данные отсутствуют
47	2	3	данные отсутствуют	данные отсутствуют	-	данные отсутствуют	данные отсутствуют
48	2	3	данные отсутствуют	данные отсутствуют	-	данные отсутствуют	данные отсутствуют
49	2	3	данные отсутствуют	данные отсутствуют	-	данные отсутствуют	данные отсутствуют
50	2	3	данные отсутствуют	данные отсутствуют	-	данные отсутствуют	данные отсутствуют
51	2	3	данные отсутствуют	данные отсутствуют	-	данные отсутствуют	данные отсутствуют
52	2	3	данные отсутствуют	данные отсутствуют	-	данные отсутствуют	данные отсутствуют
53	2	3	данные отсутствуют	данные отсутствуют	-	данные отсутствуют	данные отсутствуют
54	2	3	данные отсутствуют	данные отсутствуют	-	данные отсутствуют	данные отсутствуют
55	3	4	данные отсутствуют	данные отсутствуют	-	данные отсутствуют	данные отсутствуют
56	3	4	данные отсутствуют	данные отсутствуют	-	данные отсутствуют	данные отсутствуют
57	3	4	данные отсутствуют	данные отсутствуют	-	данные отсутствуют	данные отсутствуют
58	3	4	данные отсутствуют	данные отсутствуют	-	данные отсутствуют	данные отсутствуют
59	3	4	данные отсутствуют	данные отсутствуют	-	данные отсутствуют	данные отсутствуют
60	3	4	данные отсутствуют	данные отсутствуют	-	данные отсутствуют	данные отсутствуют

Государственный регистратор		ФГИС ЕГРН
полное наименование должности	подпись	инициалы, фамилия

М.П.

Раздел 3.1

Выписка из Единого государственного реестра недвижимости об объекте недвижимости

Описание местоположения земельного участка

Земельный участок			
(вид объекта недвижимости)			
Лист № __ Раздела 3.1	Всего листов раздела 3.1 : __	Всего разделов: __	Всего листов выписки: __
29.08.2019 № 99/2019/280883463			
Кадастровый номер:		61:01:0600024:1257	

Описание местоположения границ земельного участка							
Номер п/п	Номер точки		Дирекционный угол	Горизонтальное проложение, м	Описание закрепления на местности	Кадастровые номера смежных участков	Сведения об адресах правообладателей смежных земельных участков
	начальная	конечная					
1	2	3	4	5	6	7	8
61	3	4	данные отсутствуют	данные отсутствуют	-	данные отсутствуют	данные отсутствуют
62	3	4	данные отсутствуют	данные отсутствуют	-	данные отсутствуют	данные отсутствуют
63	3	4	данные отсутствуют	данные отсутствуют	-	данные отсутствуют	данные отсутствуют
64	3	4	данные отсутствуют	данные отсутствуют	-	данные отсутствуют	данные отсутствуют
65	3	4	данные отсутствуют	данные отсутствуют	-	данные отсутствуют	данные отсутствуют
66	3	4	данные отсутствуют	данные отсутствуют	-	данные отсутствуют	данные отсутствуют
67	3	4	данные отсутствуют	данные отсутствуют	-	данные отсутствуют	данные отсутствуют
68	3	4	данные отсутствуют	данные отсутствуют	-	данные отсутствуют	данные отсутствуют
69	3	4	данные отсутствуют	данные отсутствуют	-	данные отсутствуют	данные отсутствуют
70	3	4	данные отсутствуют	данные отсутствуют	-	данные отсутствуют	данные отсутствуют
71	3	4	данные отсутствуют	данные отсутствуют	-	данные отсутствуют	данные отсутствуют
			данные	данные		данные	

72	3	4	отсутствуют	отсутствуют	-	отсутствуют	данные отсутствуют
73	3	4	данные отсутствуют	данные отсутствуют	-	данные отсутствуют	данные отсутствуют
74	3	4	данные отсутствуют	данные отсутствуют	-	данные отсутствуют	данные отсутствуют
75	3	4	данные отсутствуют	данные отсутствуют	-	данные отсутствуют	данные отсутствуют

Государственный регистратор		ФГИС ЕГРН
полное наименование должности	подпись	инициалы, фамилия

М.П.

Раздел 3.1

Выписка из Единого государственного реестра недвижимости об объекте недвижимости

Описание местоположения земельного участка

Земельный участок			
(вид объекта недвижимости)			
Лист № ___ Раздела 3.1	Всего листов раздела 3.1 : ___	Всего разделов: ___	Всего листов выписки: ___
29.08.2019 № 99/2019/280883463			
Кадастровый номер:		61:01:0600024:1257	

Описание местоположения границ земельного участка							
Номер п/п	Номер точки		Дирекционный угол	Горизонтальное проложение, м	Описание закрепления на местности	Кадастровые номера смежных участков	Сведения об адресах правообладателей смежных земельных участков
	начальная	конечная					
1	2	3	4	5	6	7	8
76	3	4	данные отсутствуют	данные отсутствуют	-	данные отсутствуют	данные отсутствуют
77	3	4	данные отсутствуют	данные отсутствуют	-	данные отсутствуют	данные отсутствуют
78	3	4	данные отсутствуют	данные отсутствуют	-	данные отсутствуют	данные отсутствуют
79	3	4	данные отсутствуют	данные отсутствуют	-	данные отсутствуют	данные отсутствуют
80	3	4	данные отсутствуют	данные отсутствуют	-	данные отсутствуют	данные отсутствуют
81	3	4	данные отсутствуют	данные отсутствуют	-	данные отсутствуют	данные отсутствуют
82	4	5	данные отсутствуют	данные отсутствуют	-	данные отсутствуют	данные отсутствуют
83	4	5	данные отсутствуют	данные отсутствуют	-	данные отсутствуют	данные отсутствуют
84	4	5	данные отсутствуют	данные отсутствуют	-	данные отсутствуют	данные отсутствуют
85	4	5	данные отсутствуют	данные отсутствуют	-	данные отсутствуют	данные отсутствуют
86	4	5	данные отсутствуют	данные отсутствуют	-	данные отсутствуют	данные отсутствуют
87	4	5	данные отсутствуют	данные отсутствуют	-	данные отсутствуют	данные отсутствуют
88	4	1	данные отсутствуют	данные отсутствуют	-	данные отсутствуют	данные отсутствуют
89	4	5	данные отсутствуют	данные отсутствуют	-	данные отсутствуют	данные отсутствуют
90	4	5	данные отсутствуют	данные отсутствуют	-	данные отсутствуют	данные отсутствуют

Государственный регистратор		ФГИС ЕГРН
полное наименование должности	подпись	инициалы, фамилия

М.П.

Раздел 3.1

Выписка из Единого государственного реестра недвижимости об объекте недвижимости

Описание местоположения земельного участка

Земельный участок			
(вид объекта недвижимости)			
Лист № ___ Раздела 3.1	Всего листов раздела 3.1 : ___	Всего разделов: ___	Всего листов выписки: ___
29.08.2019 № 99/2019/280883463			
Кадастровый номер:		61:01:0600024:1257	

Описание местоположения границ земельного участка							
Номер п/п	Номер точки		Дирекционный угол	Горизонтальное проложение, м	Описание закрепления на местности	Кадастровые номера смежных участков	Сведения об адресах правообладателей смежных земельных участков
	начальная	конечная					
1	2	3	4	5	6	7	8
91	4	5	данные отсутствуют	данные отсутствуют	-	данные отсутствуют	данные отсутствуют
92	4	5	данные отсутствуют	данные отсутствуют	-	данные отсутствуют	данные отсутствуют
93	4	1	данные отсутствуют	данные отсутствуют	-	данные отсутствуют	данные отсутствуют
94	4	5	данные отсутствуют	данные отсутствуют	-	данные отсутствуют	данные отсутствуют
95	4	5	данные отсутствуют	данные отсутствуют	-	данные отсутствуют	данные отсутствуют
96	4	5	данные отсутствуют	данные отсутствуют	-	данные отсутствуют	данные отсутствуют
97	4	5	данные отсутствуют	данные отсутствуют	-	данные отсутствуют	данные отсутствуют
98	4	1	данные отсутствуют	данные отсутствуют	-	данные отсутствуют	данные отсутствуют
99	4	5	данные отсутствуют	данные отсутствуют	-	данные отсутствуют	данные отсутствуют
100	4	5	данные отсутствуют	данные отсутствуют	-	данные отсутствуют	данные отсутствуют
101	4	5	данные отсутствуют	данные отсутствуют	-	данные отсутствуют	данные отсутствуют
102	4	5	данные отсутствуют	данные отсутствуют	-	данные отсутствуют	данные отсутствуют
103	4	5	данные отсутствуют	данные отсутствуют	-	данные отсутствуют	данные отсутствуют
104	4	5	данные отсутствуют	данные отсутствуют	-	данные отсутствуют	данные отсутствуют
105	4	5	данные отсутствуют	данные отсутствуют	-	данные отсутствуют	данные отсутствуют

Государственный регистратор		ФГИС ЕГРН
полное наименование должности	подпись	инициалы, фамилия

М.П.

Раздел 3.1

Выписка из Единого государственного реестра недвижимости об объекте недвижимости

Описание местоположения земельного участка

Земельный участок			
(вид объекта недвижимости)			
Лист № ___ Раздела 3.1	Всего листов раздела 3.1 : ___	Всего разделов: ___	Всего листов выписки: ___
29.08.2019 № 99/2019/280883463			
Кадастровый номер:		61:01:0600024:1257	

Описание местоположения границ земельного участка							
Номер п/п	Номер точки		Дирекционный угол	Горизонтальное проложение, м	Описание закрепления на местности	Кадастровые номера смежных участков	Сведения об адресах правообладателей смежных земельных участков
	начальная	конечная					
1	2	3	4	5	6	7	8
106	4	5	данные отсутствуют	данные отсутствуют	-	данные отсутствуют	данные отсутствуют
107	4	5	данные отсутствуют	данные отсутствуют	-	данные отсутствуют	данные отсутствуют
108	4	5	данные отсутствуют	данные отсутствуют	-	данные отсутствуют	данные отсутствуют
109	4	5	данные отсутствуют	данные отсутствуют	-	данные отсутствуют	данные отсутствуют
110	5	6	данные отсутствуют	данные отсутствуют	-	данные отсутствуют	данные отсутствуют
111	5	6	данные отсутствуют	данные отсутствуют	-	данные отсутствуют	данные отсутствуют
112	5	6	данные отсутствуют	данные отсутствуют	-	данные отсутствуют	данные отсутствуют
113	5	6	данные отсутствуют	данные отсутствуют	-	данные отсутствуют	данные отсутствуют
			данные	данные		данные	

114	5	6	отсутствуют	отсутствуют	-	отсутствуют	данные отсутствуют
115	5	6	данные отсутствуют	данные отсутствуют	-	данные отсутствуют	данные отсутствуют
116	5	6	данные отсутствуют	данные отсутствуют	-	данные отсутствуют	данные отсутствуют
117	5	6	данные отсутствуют	данные отсутствуют	-	данные отсутствуют	данные отсутствуют
118	5	6	данные отсутствуют	данные отсутствуют	-	данные отсутствуют	данные отсутствуют
119	5	6	данные отсутствуют	данные отсутствуют	-	данные отсутствуют	данные отсутствуют
120	5	6	данные отсутствуют	данные отсутствуют	-	данные отсутствуют	данные отсутствуют

Государственный регистратор		ФГИС ЕГРН
полное наименование должности	подпись	инициалы, фамилия

М.П.

Раздел 3.1

Выписка из Единого государственного реестра недвижимости об объекте недвижимости

Описание местоположения земельного участка

Земельный участок			
(вид объекта недвижимости)			
Лист № <u> </u> Раздела 3.1	Всего листов раздела 3.1 : <u> </u>	Всего разделов: <u> </u>	Всего листов выписки: <u> </u>
29.08.2019 № 99/2019/280883463			
Кадастровый номер:		61:01:0600024:1257	

Описание местоположения границ земельного участка							
Номер п/п	Номер точки		Дирекционный угол	Горизонтальное проложение, м	Описание закрепления на местности	Кадастровые номера смежных участков	Сведения об адресах правообладателей смежных земельных участков
	начальная	конечная					
1	2	3	4	5	6	7	8
121	5	6	данные отсутствуют	данные отсутствуют	-	данные отсутствуют	данные отсутствуют
122	5	1	данные отсутствуют	данные отсутствуют	-	данные отсутствуют	данные отсутствуют
123	5	6	данные отсутствуют	данные отсутствуют	-	данные отсутствуют	данные отсутствуют
124	5	6	данные отсутствуют	данные отсутствуют	-	данные отсутствуют	данные отсутствуют
125	5	6	данные отсутствуют	данные отсутствуют	-	данные отсутствуют	данные отсутствуют
126	5	6	данные отсутствуют	данные отсутствуют	-	данные отсутствуют	данные отсутствуют
127	5	6	данные отсутствуют	данные отсутствуют	-	данные отсутствуют	данные отсутствуют
128	5	6	данные отсутствуют	данные отсутствуют	-	данные отсутствуют	данные отсутствуют
129	5	6	данные отсутствуют	данные отсутствуют	-	данные отсутствуют	данные отсутствуют
130	5	6	данные отсутствуют	данные отсутствуют	-	данные отсутствуют	данные отсутствуют
131	5	6	данные отсутствуют	данные отсутствуют	-	данные отсутствуют	данные отсутствуют
132	5	6	данные отсутствуют	данные отсутствуют	-	данные отсутствуют	данные отсутствуют
133	5	6	данные отсутствуют	данные отсутствуют	-	данные отсутствуют	данные отсутствуют
134	5	6	данные отсутствуют	данные отсутствуют	-	данные отсутствуют	данные отсутствуют
135	6	1	данные отсутствуют	данные отсутствуют	-	данные отсутствуют	данные отсутствуют

Государственный регистратор		ФГИС ЕГРН
полное наименование должности	подпись	инициалы, фамилия

М.П.

Раздел 3.1

Выписка из Единого государственного реестра недвижимости об объекте недвижимости

Описание местоположения земельного участка

Земельный участок

(вид объекта недвижимости)				
Лист № _____	Раздела 3.1	Всего листов раздела 3.1 : _____	Всего разделов: _____	Всего листов выписки: _____
29.08.2019 № 99/2019/280883463				
Кадастровый номер:		61:01:0600024:1257		

Описание местоположения границ земельного участка							
Номер п/п	Номер точки		Дирекционный угол	Горизонтальное проложение, м	Описание закрепления на местности	Кадастровые номера смежных участков	Сведения об адресах правообладателей смежных земельных участков
	начальная	конечная					
1	2	3	4	5	6	7	8
136	6	7	данные отсутствуют	данные отсутствуют	-	данные отсутствуют	данные отсутствуют
137	6	7	данные отсутствуют	данные отсутствуют	-	данные отсутствуют	данные отсутствуют
138	6	7	данные отсутствуют	данные отсутствуют	-	данные отсутствуют	данные отсутствуют
139	6	7	данные отсутствуют	данные отсутствуют	-	данные отсутствуют	данные отсутствуют
140	6	1	данные отсутствуют	данные отсутствуют	-	данные отсутствуют	данные отсутствуют
141	6	7	данные отсутствуют	данные отсутствуют	-	данные отсутствуют	данные отсутствуют
142	6	7	данные отсутствуют	данные отсутствуют	-	данные отсутствуют	данные отсутствуют
143	6	7	данные отсутствуют	данные отсутствуют	-	данные отсутствуют	данные отсутствуют
144	6	7	данные отсутствуют	данные отсутствуют	-	данные отсутствуют	данные отсутствуют
145	6	7	данные отсутствуют	данные отсутствуют	-	данные отсутствуют	данные отсутствуют
146	6	7	данные отсутствуют	данные отсутствуют	-	данные отсутствуют	данные отсутствуют
147	6	7	данные отсутствуют	данные отсутствуют	-	данные отсутствуют	данные отсутствуют
148	6	1	данные отсутствуют	данные отсутствуют	-	данные отсутствуют	данные отсутствуют
149	6	7	данные отсутствуют	данные отсутствуют	-	данные отсутствуют	данные отсутствуют
150	6	7	данные отсутствуют	данные отсутствуют	-	данные отсутствуют	данные отсутствуют

Государственный регистратор		ФГИС ЕГРН
полное наименование должности	подпись	инициалы, фамилия

М.П.

Раздел 3.1

Выписка из Единого государственного реестра недвижимости об объекте недвижимости

Описание местоположения земельного участка

Земельный участок				
(вид объекта недвижимости)				
Лист № _____	Раздела 3.1	Всего листов раздела 3.1 : _____	Всего разделов: _____	Всего листов выписки: _____
29.08.2019 № 99/2019/280883463				
Кадастровый номер:		61:01:0600024:1257		

Описание местоположения границ земельного участка							
Номер п/п	Номер точки		Дирекционный угол	Горизонтальное проложение, м	Описание закрепления на местности	Кадастровые номера смежных участков	Сведения об адресах правообладателей смежных земельных участков
	начальная	конечная					
1	2	3	4	5	6	7	8
151	6	7	данные отсутствуют	данные отсутствуют	-	данные отсутствуют	данные отсутствуют
152	6	1	данные отсутствуют	данные отсутствуют	-	данные отсутствуют	данные отсутствуют
153	6	7	данные отсутствуют	данные отсутствуют	-	данные отсутствуют	данные отсутствуют
154	6	7	данные отсутствуют	данные отсутствуют	-	данные отсутствуют	данные отсутствуют
155	6	7	данные отсутствуют	данные отсутствуют	-	данные отсутствуют	данные отсутствуют
			данные	данные		данные	

156	6	7	отсутствуют	отсутствуют	-	отсутствуют	данные отсутствуют
157	6	7	данные отсутствуют	данные отсутствуют	-	данные отсутствуют	данные отсутствуют
158	6	1	данные отсутствуют	данные отсутствуют	-	данные отсутствуют	данные отсутствуют
159	6	7	данные отсутствуют	данные отсутствуют	-	данные отсутствуют	данные отсутствуют
160	7	8	данные отсутствуют	данные отсутствуют	-	данные отсутствуют	данные отсутствуют
161	7	8	данные отсутствуют	данные отсутствуют	-	данные отсутствуют	данные отсутствуют
162	7	8	данные отсутствуют	данные отсутствуют	-	данные отсутствуют	данные отсутствуют
163	7	8	данные отсутствуют	данные отсутствуют	-	данные отсутствуют	данные отсутствуют
164	7	8	данные отсутствуют	данные отсутствуют	-	данные отсутствуют	данные отсутствуют
165	7	8	данные отсутствуют	данные отсутствуют	-	данные отсутствуют	данные отсутствуют

Государственный регистратор		ФГИС ЕГРН
полное наименование должности	подпись	инициалы, фамилия

М.П.

Раздел 3.1

Выписка из Единого государственного реестра недвижимости об объекте недвижимости

Описание местоположения земельного участка

Земельный участок			
(вид объекта недвижимости)			
Лист № <u> </u> Раздела 3.1	Всего листов раздела 3.1 : <u> </u>	Всего разделов: <u> </u>	Всего листов выписки: <u> </u>
29.08.2019 № 99/2019/280883463			
Кадастровый номер:		61:01:0600024:1257	

Описание местоположения границ земельного участка							
Номер п/п	Номер точки		Дирекционный угол	Горизонтальное проложение, м	Описание закрепления на местности	Кадастровые номера смежных участков	Сведения об адресах правообладателей смежных земельных участков
	начальная	конечная					
1	2	3	4	5	6	7	8
166	7	8	данные отсутствуют	данные отсутствуют	-	данные отсутствуют	данные отсутствуют
167	7	8	данные отсутствуют	данные отсутствуют	-	данные отсутствуют	данные отсутствуют
168	7	8	данные отсутствуют	данные отсутствуют	-	данные отсутствуют	данные отсутствуют
169	7	8	данные отсутствуют	данные отсутствуют	-	данные отсутствуют	данные отсутствуют
170	7	8	данные отсутствуют	данные отсутствуют	-	данные отсутствуют	данные отсутствуют
171	7	8	данные отсутствуют	данные отсутствуют	-	данные отсутствуют	данные отсутствуют
172	7	8	данные отсутствуют	данные отсутствуют	-	данные отсутствуют	данные отсутствуют
173	7	8	данные отсутствуют	данные отсутствуют	-	данные отсутствуют	данные отсутствуют
174	7	8	данные отсутствуют	данные отсутствуют	-	данные отсутствуют	данные отсутствуют
175	7	8	данные отсутствуют	данные отсутствуют	-	данные отсутствуют	данные отсутствуют
176	7	8	данные отсутствуют	данные отсутствуют	-	данные отсутствуют	данные отсутствуют
177	7	8	данные отсутствуют	данные отсутствуют	-	данные отсутствуют	данные отсутствуют
178	7	8	данные отсутствуют	данные отсутствуют	-	данные отсутствуют	данные отсутствуют
179	7	8	данные отсутствуют	данные отсутствуют	-	данные отсутствуют	данные отсутствуют
180	8	9	данные отсутствуют	данные отсутствуют	-	данные отсутствуют	данные отсутствуют

Государственный регистратор		ФГИС ЕГРН
полное наименование должности	подпись	инициалы, фамилия

Выписка из Единого государственного реестра недвижимости об объекте недвижимости

Описание местоположения земельного участка

Земельный участок			
(вид объекта недвижимости)			
Лист № ___ Раздела 3.1	Всего листов раздела 3.1 : ___	Всего разделов: ___	Всего листов выписки: ___
29.08.2019 № 99/2019/280883463			
Кадастровый номер:		61:01:0600024:1257	

Описание местоположения границ земельного участка							
Номер п/п	Номер точки		Дирекционный угол	Горизонтальное проложение, м	Описание закрепления на местности	Кадастровые номера смежных участков	Сведения об адресах правообладателей смежных земельных участков
	начальная	конечная					
1	2	3	4	5	6	7	8
181	8	9	данные отсутствуют	данные отсутствуют	-	данные отсутствуют	данные отсутствуют
182	8	9	данные отсутствуют	данные отсутствуют	-	данные отсутствуют	данные отсутствуют
183	8	9	данные отсутствуют	данные отсутствуют	-	данные отсутствуют	данные отсутствуют
184	8	9	данные отсутствуют	данные отсутствуют	-	данные отсутствуют	данные отсутствуют
185	8	1	данные отсутствуют	данные отсутствуют	-	данные отсутствуют	данные отсутствуют
186	8	9	данные отсутствуют	данные отсутствуют	-	данные отсутствуют	данные отсутствуют
187	8	9	данные отсутствуют	данные отсутствуют	-	данные отсутствуют	данные отсутствуют
188	8	9	данные отсутствуют	данные отсутствуют	-	данные отсутствуют	данные отсутствуют
189	8	9	данные отсутствуют	данные отсутствуют	-	данные отсутствуют	данные отсутствуют
190	8	9	данные отсутствуют	данные отсутствуют	-	данные отсутствуют	данные отсутствуют
191	8	9	данные отсутствуют	данные отсутствуют	-	данные отсутствуют	данные отсутствуют
192	8	9	данные отсутствуют	данные отсутствуют	-	данные отсутствуют	данные отсутствуют
193	8	9	данные отсутствуют	данные отсутствуют	-	данные отсутствуют	данные отсутствуют
194	8	9	данные отсутствуют	данные отсутствуют	-	данные отсутствуют	данные отсутствуют
195	8	9	данные отсутствуют	данные отсутствуют	-	данные отсутствуют	данные отсутствуют

Государственный регистратор		ФГИС ЕГРН
полное наименование должности	подпись	инициалы, фамилия

М.П.

Раздел 3.1

Выписка из Единого государственного реестра недвижимости об объекте недвижимости

Описание местоположения земельного участка

Земельный участок			
(вид объекта недвижимости)			
Лист № ___ Раздела 3.1	Всего листов раздела 3.1 : ___	Всего разделов: ___	Всего листов выписки: ___
29.08.2019 № 99/2019/280883463			
Кадастровый номер:		61:01:0600024:1257	

Описание местоположения границ земельного участка							
Номер п/п	Номер точки		Дирекционный угол	Горизонтальное проложение, м	Описание закрепления на местности	Кадастровые номера смежных участков	Сведения об адресах правообладателей смежных земельных участков
	начальная	конечная					
1	2	3	4	5	6	7	8
196	8	9	данные отсутствуют	данные отсутствуют	-	данные отсутствуют	данные отсутствуют
197	8	9	данные отсутствуют	данные отсутствуют	-	данные отсутствуют	данные отсутствуют

198	8	9	данные отсутствуют	данные отсутствуют	-	данные отсутствуют	данные отсутствуют
199	8	9	данные отсутствуют	данные отсутствуют	-	данные отсутствуют	данные отсутствуют
200	9	10	данные отсутствуют	данные отсутствуют	-	данные отсутствуют	данные отсутствуют
201	9	10	данные отсутствуют	данные отсутствуют	-	данные отсутствуют	данные отсутствуют
202	9	10	данные отсутствуют	данные отсутствуют	-	данные отсутствуют	данные отсутствуют
203	9	10	данные отсутствуют	данные отсутствуют	-	данные отсутствуют	данные отсутствуют
204	9	10	данные отсутствуют	данные отсутствуют	-	данные отсутствуют	данные отсутствуют
205	9	10	данные отсутствуют	данные отсутствуют	-	данные отсутствуют	данные отсутствуют
206	9	10	данные отсутствуют	данные отсутствуют	-	данные отсутствуют	данные отсутствуют
207	9	10	данные отсутствуют	данные отсутствуют	-	данные отсутствуют	данные отсутствуют
208	9	10	данные отсутствуют	данные отсутствуют	-	данные отсутствуют	данные отсутствуют
209	9	10	данные отсутствуют	данные отсутствуют	-	данные отсутствуют	данные отсутствуют
210	9	1	данные отсутствуют	данные отсутствуют	-	данные отсутствуют	данные отсутствуют

Государственный регистратор		ФГИС ЕГРН
полное наименование должности	подпись	инициалы, фамилия

М.П.

Раздел 3.1

Выписка из Единого государственного реестра недвижимости об объекте недвижимости

Описание местоположения земельного участка

Земельный участок			
(вид объекта недвижимости)			
Лист № ___ Раздела 3.1	Всего листов раздела 3.1 : ___	Всего разделов: ___	Всего листов выписки: ___
29.08.2019 № 99/2019/280883463			
Кадастровый номер:		61:01:0600024:1257	

Описание местоположения границ земельного участка							
Номер п/п	Номер точки		Дирекционный угол	Горизонтальное проложение, м	Описание закрепления на местности	Кадастровые номера смежных участков	Сведения об адресах правообладателей смежных земельных участков
	начальная	конечная					
1	2	3	4	5	6	7	8
211	9	10	данные отсутствуют	данные отсутствуют	-	данные отсутствуют	данные отсутствуют
212	9	10	данные отсутствуют	данные отсутствуют	-	данные отсутствуют	данные отсутствуют
213	9	10	данные отсутствуют	данные отсутствуют	-	данные отсутствуют	данные отсутствуют
214	9	10	данные отсутствуют	данные отсутствуют	-	данные отсутствуют	данные отсутствуют
215	9	10	данные отсутствуют	данные отсутствуют	-	данные отсутствуют	данные отсутствуют
216	9	10	данные отсутствуют	данные отсутствуют	-	данные отсутствуют	данные отсутствуют
217	9	10	данные отсутствуют	данные отсутствуют	-	данные отсутствуют	данные отсутствуют
218	9	10	данные отсутствуют	данные отсутствуют	-	данные отсутствуют	данные отсутствуют
219	10	11	данные отсутствуют	данные отсутствуют	-	данные отсутствуют	данные отсутствуют
220	10	11	данные отсутствуют	данные отсутствуют	-	данные отсутствуют	данные отсутствуют
221	10	11	данные отсутствуют	данные отсутствуют	-	данные отсутствуют	данные отсутствуют
222	10	11	данные отсутствуют	данные отсутствуют	-	данные отсутствуют	данные отсутствуют
223	10	11	данные отсутствуют	данные отсутствуют	-	данные отсутствуют	данные отсутствуют
224	10	11	данные	данные	-	данные	данные отсутствуют

225	10	11	отсутствуют данные отсутствуют	отсутствуют данные отсутствуют	-	отсутствуют данные отсутствуют	данные отсутствуют
-----	----	----	--------------------------------------	--------------------------------------	---	--------------------------------------	--------------------

Государственный регистратор		ФГИС ЕГРН
полное наименование должности	подпись	инициалы, фамилия

М.П.

Раздел 3.1

Выписка из Единого государственного реестра недвижимости об объекте недвижимости

Описание местоположения земельного участка

Земельный участок			
(вид объекта недвижимости)			
Лист № ___ Раздела 3.1	Всего листов раздела 3.1 : ___	Всего разделов: ___	Всего листов выписки: ___
29.08.2019 № 99/2019/280883463			
Кадастровый номер:		61:01:0600024:1257	

Описание местоположения границ земельного участка							
Номер п/п	Номер точки		Дирекционный угол	Горизонтальное проложение, м	Описание закрепления на местности	Кадастровые номера смежных участков	Сведения об адресах правообладателей смежных земельных участков
	начальная	конечная					
1	2	3	4	5	6	7	8
226	10	11	данные отсутствуют	данные отсутствуют	-	данные отсутствуют	данные отсутствуют
227	10	11	данные отсутствуют	данные отсутствуют	-	данные отсутствуют	данные отсутствуют
228	10	11	данные отсутствуют	данные отсутствуют	-	данные отсутствуют	данные отсутствуют
229	10	11	данные отсутствуют	данные отсутствуют	-	данные отсутствуют	данные отсутствуют
230	10	11	данные отсутствуют	данные отсутствуют	-	данные отсутствуют	данные отсутствуют
231	10	11	данные отсутствуют	данные отсутствуют	-	данные отсутствуют	данные отсутствуют
232	10	11	данные отсутствуют	данные отсутствуют	-	данные отсутствуют	данные отсутствуют
233	10	1	данные отсутствуют	данные отсутствуют	-	данные отсутствуют	данные отсутствуют
234	10	11	данные отсутствуют	данные отсутствуют	-	данные отсутствуют	данные отсутствуют
235	10	11	данные отсутствуют	данные отсутствуют	-	данные отсутствуют	данные отсутствуют
236	10	11	данные отсутствуют	данные отсутствуют	-	данные отсутствуют	данные отсутствуют
237	11	12	данные отсутствуют	данные отсутствуют	-	данные отсутствуют	данные отсутствуют
238	11	12	данные отсутствуют	данные отсутствуют	-	данные отсутствуют	данные отсутствуют
239	11	12	данные отсутствуют	данные отсутствуют	-	данные отсутствуют	данные отсутствуют
240	11	12	данные отсутствуют	данные отсутствуют	-	данные отсутствуют	данные отсутствуют

Государственный регистратор		ФГИС ЕГРН
полное наименование должности	подпись	инициалы, фамилия

М.П.

Раздел 3.1

Выписка из Единого государственного реестра недвижимости об объекте недвижимости

Описание местоположения земельного участка

Земельный участок			
(вид объекта недвижимости)			
Лист № ___ Раздела 3.1	Всего листов раздела 3.1 : ___	Всего разделов: ___	Всего листов выписки: ___
29.08.2019 № 99/2019/280883463			
Кадастровый номер:		61:01:0600024:1257	

Описание местоположения границ земельного участка							
Номер п/п	Номер точки		Дирекционный угол	Горизонтальное проложение, м	Описание закрепления на местности	Кадастровые номера смежных участков	Сведения об адресах правообладателей смежных земельных участков
	начальная	конечная					

1	2	3	4	5	6	7	8
241	11	12	данные отсутствуют	данные отсутствуют	-	данные отсутствуют	данные отсутствуют
242	11	12	данные отсутствуют	данные отсутствуют	-	данные отсутствуют	данные отсутствуют
243	11	12	данные отсутствуют	данные отсутствуют	-	данные отсутствуют	данные отсутствуют
244	11	12	данные отсутствуют	данные отсутствуют	-	данные отсутствуют	данные отсутствуют
245	11	12	данные отсутствуют	данные отсутствуют	-	данные отсутствуют	данные отсутствуют
246	11	12	данные отсутствуют	данные отсутствуют	-	данные отсутствуют	данные отсутствуют
247	11	1	данные отсутствуют	данные отсутствуют	-	данные отсутствуют	данные отсутствуют
248	11	12	данные отсутствуют	данные отсутствуют	-	данные отсутствуют	данные отсутствуют
249	11	12	данные отсутствуют	данные отсутствуют	-	данные отсутствуют	данные отсутствуют
250	11	12	данные отсутствуют	данные отсутствуют	-	данные отсутствуют	данные отсутствуют
251	11	12	данные отсутствуют	данные отсутствуют	-	данные отсутствуют	данные отсутствуют
252	11	12	данные отсутствуют	данные отсутствуют	-	данные отсутствуют	данные отсутствуют
253	11	12	данные отсутствуют	данные отсутствуют	-	данные отсутствуют	данные отсутствуют
254	12	13	данные отсутствуют	данные отсутствуют	-	данные отсутствуют	данные отсутствуют
255	12	13	данные отсутствуют	данные отсутствуют	-	данные отсутствуют	данные отсутствуют

Государственный регистратор		ФГИС ЕГРН
полное наименование должности	подпись	инициалы, фамилия

М.П.

Раздел 3.1

Выписка из Единого государственного реестра недвижимости об объекте недвижимости

Описание местоположения земельного участка

Земельный участок			
(вид объекта недвижимости)			
Лист № __ Раздела 3.1	Всего листов раздела 3.1 : __	Всего разделов: __	Всего листов выписки: __
29.08.2019 № 99/2019/280883463			
Кадастровый номер:		61:01:0600024:1257	

Описание местоположения границ земельного участка							
Номер п/п	Номер точки		Дирекционный угол	Горизонтальное проложение, м	Описание закрепления на местности	Кадастровые номера смежных участков	Сведения об адресах правообладателей смежных земельных участков
	начальная	конечная					
1	2	3	4	5	6	7	8
256	12	13	данные отсутствуют	данные отсутствуют	-	данные отсутствуют	данные отсутствуют
257	12	13	данные отсутствуют	данные отсутствуют	-	данные отсутствуют	данные отсутствуют
258	12	13	данные отсутствуют	данные отсутствуют	-	данные отсутствуют	данные отсутствуют
259	12	13	данные отсутствуют	данные отсутствуют	-	данные отсутствуют	данные отсутствуют
260	12	13	данные отсутствуют	данные отсутствуют	-	данные отсутствуют	данные отсутствуют
261	12	13	данные отсутствуют	данные отсутствуют	-	данные отсутствуют	данные отсутствуют
262	12	13	данные отсутствуют	данные отсутствуют	-	данные отсутствуют	данные отсутствуют
263	12	13	данные отсутствуют	данные отсутствуют	-	данные отсутствуют	данные отсутствуют
264	12	13	данные отсутствуют	данные отсутствуют	-	данные отсутствуют	данные отсутствуют
265	12	13	данные отсутствуют	данные отсутствуют	-	данные отсутствуют	данные отсутствуют
			данные	данные		данные	

266	12	13	отсутствуют	отсутствуют	-	отсутствуют	данные отсутствуют
267	12	13	данные отсутствуют	данные отсутствуют	-	данные отсутствуют	данные отсутствуют
268	12	13	данные отсутствуют	данные отсутствуют	-	данные отсутствуют	данные отсутствуют
269	12	13	данные отсутствуют	данные отсутствуют	-	данные отсутствуют	данные отсутствуют
270	13	14	данные отсутствуют	данные отсутствуют	-	данные отсутствуют	данные отсутствуют

Государственный регистратор		ФГИС ЕГРН
полное наименование должности	подпись	инициалы, фамилия

М.П.

Раздел 3.1

Выписка из Единого государственного реестра недвижимости об объекте недвижимости

Описание местоположения земельного участка

Земельный участок			
(вид объекта недвижимости)			
Лист № ___ Раздела 3.1	Всего листов раздела 3.1 : ___	Всего разделов: ___	Всего листов выписки: ___
29.08.2019 № 99/2019/280883463			
Кадастровый номер:		61:01:0600024:1257	

Описание местоположения границ земельного участка							
Номер п/п	Номер точки		Дирекционный угол	Горизонтальное проложение, м	Описание закрепления на местности	Кадастровые номера смежных участков	Сведения об адресах правообладателей смежных земельных участков
	начальная	конечная					
1	2	3	4	5	6	7	8
271	13	14	данные отсутствуют	данные отсутствуют	-	данные отсутствуют	данные отсутствуют
272	13	14	данные отсутствуют	данные отсутствуют	-	данные отсутствуют	данные отсутствуют
273	13	14	данные отсутствуют	данные отсутствуют	-	данные отсутствуют	данные отсутствуют
274	13	14	данные отсутствуют	данные отсутствуют	-	данные отсутствуют	данные отсутствуют
275	13	1	данные отсутствуют	данные отсутствуют	-	данные отсутствуют	данные отсутствуют
276	13	14	данные отсутствуют	данные отсутствуют	-	данные отсутствуют	данные отсутствуют
277	13	14	данные отсутствуют	данные отсутствуют	-	данные отсутствуют	данные отсутствуют
278	13	14	данные отсутствуют	данные отсутствуют	-	данные отсутствуют	данные отсутствуют
279	13	14	данные отсутствуют	данные отсутствуют	-	данные отсутствуют	данные отсутствуют
280	13	14	данные отсутствуют	данные отсутствуют	-	данные отсутствуют	данные отсутствуют
281	13	1	данные отсутствуют	данные отсутствуют	-	данные отсутствуют	данные отсутствуют
282	13	14	данные отсутствуют	данные отсутствуют	-	данные отсутствуют	данные отсутствуют
283	13	14	данные отсутствуют	данные отсутствуют	-	данные отсутствуют	данные отсутствуют
284	13	14	данные отсутствуют	данные отсутствуют	-	данные отсутствуют	данные отсутствуют
285	13	14	данные отсутствуют	данные отсутствуют	-	данные отсутствуют	данные отсутствуют

Государственный регистратор		ФГИС ЕГРН
полное наименование должности	подпись	инициалы, фамилия

М.П.

Раздел 3.1

Выписка из Единого государственного реестра недвижимости об объекте недвижимости

Описание местоположения земельного участка

Земельный участок			
(вид объекта недвижимости)			
Лист № ___ Раздела 3.1	Всего листов раздела 3.1 : ___	Всего разделов: ___	Всего листов выписки: ___
29.08.2019 № 99/2019/280883463			
Кадастровый номер:		61:01:0600024:1257	

Описание местоположения границ земельного участка							
Номер п/п	Номер точки		Дирекционный угол	Горизонтальное проложение, м	Описание закрепления на местности	Кадастровые номера смежных участков	Сведения об адресах правообладателей смежных земельных участков
	начальная	конечная					
1	2	3	4	5	6	7	8
286	14	15	данные отсутствуют	данные отсутствуют	-	данные отсутствуют	данные отсутствуют
287	14	15	данные отсутствуют	данные отсутствуют	-	данные отсутствуют	данные отсутствуют
288	14	1	данные отсутствуют	данные отсутствуют	-	данные отсутствуют	данные отсутствуют
289	14	15	данные отсутствуют	данные отсутствуют	-	данные отсутствуют	данные отсутствуют
290	14	15	данные отсутствуют	данные отсутствуют	-	данные отсутствуют	данные отсутствуют
291	14	15	данные отсутствуют	данные отсутствуют	-	данные отсутствуют	данные отсутствуют
292	14	15	данные отсутствуют	данные отсутствуют	-	данные отсутствуют	данные отсутствуют
293	14	15	данные отсутствуют	данные отсутствуют	-	данные отсутствуют	данные отсутствуют
294	14	15	данные отсутствуют	данные отсутствуют	-	данные отсутствуют	данные отсутствуют
295	14	1	данные отсутствуют	данные отсутствуют	-	данные отсутствуют	данные отсутствуют
296	14	15	данные отсутствуют	данные отсутствуют	-	данные отсутствуют	данные отсутствуют
297	14	15	данные отсутствуют	данные отсутствуют	-	данные отсутствуют	данные отсутствуют
298	14	15	данные отсутствуют	данные отсутствуют	-	данные отсутствуют	данные отсутствуют
299	14	15	данные отсутствуют	данные отсутствуют	-	данные отсутствуют	данные отсутствуют
300	15	16	данные отсутствуют	данные отсутствуют	-	данные отсутствуют	данные отсутствуют

Государственный регистратор		ФГИС ЕГРН
полное наименование должности	подпись	инициалы, фамилия

М.П.

Раздел 3.1

Выписка из Единого государственного реестра недвижимости об объекте недвижимости
Описание местоположения земельного участка

Земельный участок			
(вид объекта недвижимости)			
Лист № <u> </u> Раздела 3.1	Всего листов раздела 3.1 : <u> </u>	Всего разделов: <u> </u>	Всего листов выписки: <u> </u>
29.08.2019 № 99/2019/280883463			
Кадастровый номер:		61:01:0600024:1257	

Описание местоположения границ земельного участка							
Номер п/п	Номер точки		Дирекционный угол	Горизонтальное проложение, м	Описание закрепления на местности	Кадастровые номера смежных участков	Сведения об адресах правообладателей смежных земельных участков
	начальная	конечная					
1	2	3	4	5	6	7	8
301	15	16	данные отсутствуют	данные отсутствуют	-	данные отсутствуют	данные отсутствуют
302	15	16	данные отсутствуют	данные отсутствуют	-	данные отсутствуют	данные отсутствуют
303	15	16	данные отсутствуют	данные отсутствуют	-	данные отсутствуют	данные отсутствуют
304	15	16	данные отсутствуют	данные отсутствуют	-	данные отсутствуют	данные отсутствуют
305	15	16	данные отсутствуют	данные отсутствуют	-	данные отсутствуют	данные отсутствуют
306	15	16	данные отсутствуют	данные отсутствуют	-	данные отсутствуют	данные отсутствуют
307	15	16	данные отсутствуют	данные отсутствуют	-	данные отсутствуют	данные отсутствуют
			данные	данные		данные	

308	15	16	отсутствуют	отсутствуют	-	отсутствуют	данные отсутствуют
309	15	16	данные отсутствуют	данные отсутствуют	-	данные отсутствуют	данные отсутствуют
310	15	16	данные отсутствуют	данные отсутствуют	-	данные отсутствуют	данные отсутствуют
311	15	16	данные отсутствуют	данные отсутствуют	-	данные отсутствуют	данные отсутствуют
312	16	17	данные отсутствуют	данные отсутствуют	-	данные отсутствуют	данные отсутствуют
313	16	17	данные отсутствуют	данные отсутствуют	-	данные отсутствуют	данные отсутствуют
314	16	17	данные отсутствуют	данные отсутствуют	-	данные отсутствуют	данные отсутствуют
315	16	17	данные отсутствуют	данные отсутствуют	-	данные отсутствуют	данные отсутствуют

Государственный регистратор		ФГИС ЕГРН
полное наименование должности	подпись	инициалы, фамилия

М.П.

Раздел 3.1

Выписка из Единого государственного реестра недвижимости об объекте недвижимости
Описание местоположения земельного участка

Земельный участок			
(вид объекта недвижимости)			
Лист № __ Раздела 3.1	Всего листов раздела 3.1 : __	Всего разделов: __	Всего листов выписки: __
29.08.2019 № 99/2019/280883463			
Кадастровый номер:		61:01:0600024:1257	

Описание местоположения границ земельного участка							
Номер п/п	Номер точки		Дирекционный угол	Горизонтальное проложение, м	Описание закрепления на местности	Кадастровые номера смежных участков	Сведения об адресах правообладателей смежных земельных участков
	начальная	конечная					
1	2	3	4	5	6	7	8
316	16	17	данные отсутствуют	данные отсутствуют	-	данные отсутствуют	данные отсутствуют
317	16	17	данные отсутствуют	данные отсутствуют	-	данные отсутствуют	данные отсутствуют
318	16	17	данные отсутствуют	данные отсутствуют	-	данные отсутствуют	данные отсутствуют
319	16	17	данные отсутствуют	данные отсутствуют	-	данные отсутствуют	данные отсутствуют
320	16	1	данные отсутствуют	данные отсутствуют	-	данные отсутствуют	данные отсутствуют
321	16	17	данные отсутствуют	данные отсутствуют	-	данные отсутствуют	данные отсутствуют
322	16	17	данные отсутствуют	данные отсутствуют	-	данные отсутствуют	данные отсутствуют
323	16	17	данные отсутствуют	данные отсутствуют	-	данные отсутствуют	данные отсутствуют
324	17	1	данные отсутствуют	данные отсутствуют	-	данные отсутствуют	данные отсутствуют
325	17	1	данные отсутствуют	данные отсутствуют	-	данные отсутствуют	данные отсутствуют
326	17	18	данные отсутствуют	данные отсутствуют	-	данные отсутствуют	данные отсутствуют
327	17	1	данные отсутствуют	данные отсутствуют	-	данные отсутствуют	данные отсутствуют
328	17	18	данные отсутствуют	данные отсутствуют	-	данные отсутствуют	данные отсутствуют
329	17	1	данные отсутствуют	данные отсутствуют	-	данные отсутствуют	данные отсутствуют
330	17	1	данные отсутствуют	данные отсутствуют	-	данные отсутствуют	данные отсутствуют

Государственный регистратор		ФГИС ЕГРН
полное наименование должности	подпись	инициалы, фамилия

М.П.

Раздел 3.1

Выписка из Единого государственного реестра недвижимости об объекте недвижимости
Описание местоположения земельного участка

Земельный участок			
(вид объекта недвижимости)			
Лист № ___ Раздела 3.1	Всего листов раздела 3.1 : ___	Всего разделов: ___	Всего листов выписки: ___
29.08.2019 № 99/2019/280883463			
Кадастровый номер:		61:01:0600024:1257	

Описание местоположения границ земельного участка							
Номер п/п	Номер точки		Дирекционный угол	Горизонтальное проложение, м	Описание закрепления на местности	Кадастровые номера смежных участков	Сведения об адресах правообладателей смежных земельных участков
	начальная	конечная					
1	2	3	4	5	6	7	8
331	17	1	данные отсутствуют	данные отсутствуют	-	данные отсутствуют	данные отсутствуют
332	17	18	данные отсутствуют	данные отсутствуют	-	данные отсутствуют	данные отсутствуют
333	17	18	данные отсутствуют	данные отсутствуют	-	данные отсутствуют	данные отсутствуют
334	17	18	данные отсутствуют	данные отсутствуют	-	данные отсутствуют	данные отсутствуют
335	18	19	данные отсутствуют	данные отсутствуют	-	данные отсутствуют	данные отсутствуют
336	18	1	данные отсутствуют	данные отсутствуют	-	данные отсутствуют	данные отсутствуют
337	18	19	данные отсутствуют	данные отсутствуют	-	данные отсутствуют	данные отсутствуют
338	18	1	данные отсутствуют	данные отсутствуют	-	данные отсутствуют	данные отсутствуют
339	18	19	данные отсутствуют	данные отсутствуют	-	данные отсутствуют	данные отсутствуют
340	19	1	данные отсутствуют	данные отсутствуют	-	данные отсутствуют	данные отсутствуют
341	19	1	данные отсутствуют	данные отсутствуют	-	данные отсутствуют	данные отсутствуют
342	19	20	данные отсутствуют	данные отсутствуют	-	данные отсутствуют	данные отсутствуют
343	20	21	данные отсутствуют	данные отсутствуют	-	данные отсутствуют	данные отсутствуют
344	21	22	данные отсутствуют	данные отсутствуют	-	данные отсутствуют	данные отсутствуют
345	22	23	данные отсутствуют	данные отсутствуют	-	данные отсутствуют	данные отсутствуют

Государственный регистратор		ФГИС ЕГРН
полное наименование должности	подпись	инициалы, фамилия

М.П.

Раздел 3.1

Выписка из Единого государственного реестра недвижимости об объекте недвижимости

Описание местоположения земельного участка

Земельный участок			
(вид объекта недвижимости)			
Лист № ___ Раздела 3.1	Всего листов раздела 3.1 : ___	Всего разделов: ___	Всего листов выписки: ___
29.08.2019 № 99/2019/280883463			
Кадастровый номер:		61:01:0600024:1257	

Описание местоположения границ земельного участка							
Номер п/п	Номер точки		Дирекционный угол	Горизонтальное проложение, м	Описание закрепления на местности	Кадастровые номера смежных участков	Сведения об адресах правообладателей смежных земельных участков
	начальная	конечная					
1	2	3	4	5	6	7	8
346	23	24	данные отсутствуют	данные отсутствуют	-	данные отсутствуют	данные отсутствуют
347	24	25	данные отсутствуют	данные отсутствуют	-	данные отсутствуют	данные отсутствуют
348	25	26	данные отсутствуют	данные отсутствуют	-	данные отсутствуют	данные отсутствуют
349	26	27	данные отсутствуют	данные отсутствуют	-	данные отсутствуют	данные отсутствуют

350	27	28	данные отсутствуют	данные отсутствуют	-	данные отсутствуют	данные отсутствуют
351	28	29	данные отсутствуют	данные отсутствуют	-	данные отсутствуют	данные отсутствуют
352	29	1	данные отсутствуют	данные отсутствуют	-	данные отсутствуют	данные отсутствуют

Государственный регистратор		ФГИС ЕГРН
полное наименование должности	подпись	инициалы, фамилия

М.П.

Раздел 3.2

Выписка из Единого государственного реестра недвижимости об объекте недвижимости

Описание местоположения земельного участка

Земельный участок			
(вид объекта недвижимости)			
Лист № ____	Раздела 3.2	Всего листов раздела 3.2 : ____	Всего разделов: ____
		Всего листов выписки: ____	
29.08.2019 № 99/2019/280883463			
Кадастровый номер:		61:01:0600024:1257	

Сведения о характерных точках границы земельного участка

Система координат

Зона №

Номер точки	Координаты		Описание закрепления на местности	Средняя квадратическая погрешность определения координат характерных точек границ земельного участка, м
	X	Y		
1	2	3	4	5
1	360378.98	1371938	данные отсутствуют	2.5
2	359069.99	1371945	данные отсутствуют	2.5
3	358956.99	1372008	данные отсутствуют	2.5
4	358969.99	1372754	данные отсутствуют	2.5
5	358930	1372927	данные отсутствуют	2.5
6	360399.99	1372910	данные отсутствуют	2.5
7	359032.62	1372769.12	данные отсутствуют	2.5
8	359023.87	1372768.07	данные отсутствуют	2.5
9	359023.57	1372770.56	данные отсутствуют	2.5
10	359032.32	1372771.6	данные отсутствуют	2.5
11	359012.78	1372017.74	данные отсутствуют	2.5
12	359004.88	1372013.85	данные отсутствуют	2.5
13	359003.78	1372016.09	данные отсутствуют	2.5
14	359011.67	1372019.99	данные отсутствуют	2.5
15	359204.52	1371962.03	данные отсутствуют	2.5

Государственный регистратор		ФГИС ЕГРН
полное наименование должности	подпись	инициалы, фамилия

М.П.

Раздел 3.2

Выписка из Единого государственного реестра недвижимости об объекте недвижимости

Описание местоположения земельного участка

Земельный участок			
(вид объекта недвижимости)			
Лист № ____	Раздела 3.2	Всего листов раздела 3.2 : ____	Всего разделов: ____
		Всего листов выписки: ____	
29.08.2019 № 99/2019/280883463			
Кадастровый номер:		61:01:0600024:1257	

Сведения о характерных точках границы земельного участка

Система координат

Зона №

Номер точки	Координаты		Описание закрепления на местности	Средняя квадратическая погрешность определения координат характерных точек границ земельного участка, м
	X	Y		
1	2	3	4	5
16	359202.17	1371961.18	данные отсутствуют	2.5
17	359199.17	1371969.46	данные отсутствуют	2.5
18	359201.52	1371970.31	данные отсутствуют	2.5
19	358996.93	1372878.77	данные отсутствуют	2.5
20	358997.01	1372878.29	данные отсутствуют	2.5
21	358996.91	1372877.81	данные отсутствуют	2.5

23	358996.62	1372877.09	данные отсутствуют	2.5
24	358995.77	1372876.97	данные отсутствуют	2.5
25	358995.28	1372877.02	данные отсутствуют	2.5
26	358994.85	1372877.24	данные отсутствуют	2.5
27	358994.52	1372877.61	данные отсутствуют	2.5
28	358994.35	1372878.07	данные отсутствуют	2.5
29	358994.35	1372878.57	данные отсутствуют	2.5
30	358994.54	1372879.03	данные отсутствуют	2.5

Государственный регистратор		ФГИС ЕГРН
полное наименование должности	подпись	инициалы, фамилия

М.П.

Раздел 3.2

Выписка из Единого государственного реестра недвижимости об объекте недвижимости

Описание местоположения земельного участка

Земельный участок			
(вид объекта недвижимости)			
Лист № ___ Раздела 3.2	Всего листов раздела 3.2 : ___	Всего разделов: ___	Всего листов выписки: ___
29.08.2019 № 99/2019/280883463			
Кадастровый номер:		61:01:0600024:1257	

Сведения о характерных точках границы земельного участка				
Система координат				
Зона №				
Номер точки	Координаты		Описание закрепления на местности	Средняя квадратическая погрешность определения координат характерных точек границ земельного участка, м
	X	Y		
1	2	3	4	5
31	358994.87	1372879.38	данные отсутствуют	2.5
32	358995.32	1372879.6	данные отсутствуют	2.5
33	358995.81	1372879.63	данные отсутствуют	2.5
34	358996.29	1372879.49	данные отсутствуют	2.5
35	358996.67	1372879.19	данные отсутствуют	2.5
36	359692.96	1371957.27	данные отсутствуют	2.5
37	359693.04	1371956.79	данные отсутствуют	2.5
38	359692.94	1371956.31	данные отсутствуют	2.5
39	359692.68	1371955.89	данные отсутствуют	2.5
40	359692.29	1371955.6	данные отсутствуют	2.5
41	359691.8	1371955.47	данные отсутствуют	2.5
42	359691.31	1371955.52	данные отсутствуют	2.5
43	359690.88	1371955.74	данные отсутствуют	2.5
44	359690.55	1371956.11	данные отсутствуют	2.5
45	359690.38	1371956.57	данные отсутствуют	2.5

Государственный регистратор		ФГИС ЕГРН
полное наименование должности	подпись	инициалы, фамилия

М.П.

Раздел 3.2

Выписка из Единого государственного реестра недвижимости об объекте недвижимости

Описание местоположения земельного участка

Земельный участок			
(вид объекта недвижимости)			
Лист № ___ Раздела 3.2	Всего листов раздела 3.2 : ___	Всего разделов: ___	Всего листов выписки: ___
29.08.2019 № 99/2019/280883463			
Кадастровый номер:		61:01:0600024:1257	

Сведения о характерных точках границы земельного участка				
Система координат				
Зона №				
Номер точки	Координаты		Описание закрепления на местности	Средняя квадратическая погрешность определения координат характерных точек границ земельного участка, м
	X	Y		
1	2	3	4	5
46	359690.38	1371957.07	данные отсутствуют	2.5
47	359690.57	1371957.53	данные отсутствуют	2.5
48	359690.9	1371957.88	данные отсутствуют	2.5

49	359691.35	1371958.1	данные отсутствуют	2.5
50	359691.84	1371958.13	данные отсутствуют	2.5
51	359692.32	1371958	данные отсутствуют	2.5
52	359692.7	1371957.69	данные отсутствуют	2.5
53	360345.37	1371949.61	данные отсутствуют	2.5
54	360345.46	1371949.13	данные отсутствуют	2.5
55	360345.36	1371948.65	данные отсутствуют	2.5
56	360345.1	1371948.23	данные отсутствуют	2.5
57	360344.7	1371947.93	данные отсутствуют	2.5
58	360344.22	1371947.81	данные отсутствуют	2.5
59	360343.73	1371947.86	данные отсутствуют	2.5
60	360343.29	1371948.08	данные отсутствуют	2.5

Государственный регистратор		ФГИС ЕГРН
полное наименование должности	подпись	инициалы, фамилия

М.П.

Раздел 3.2

Выписка из Единого государственного реестра недвижимости об объекте недвижимости
Описание местоположения земельного участка

Земельный участок			
(вид объекта недвижимости)			
Лист № ___ Раздела 3.2	Всего листов раздела 3.2 : ___	Всего разделов: ___	Всего листов выписки: ___
29.08.2019 № 99/2019/280883463			
Кадастровый номер:		61:01:0600024:1257	

Сведения о характерных точках границы земельного участка				
Система координат				
Зона №				
Номер точки	Координаты		Описание закрепления на местности	Средняя квадратическая погрешность определения координат характерных точек границ земельного участка, м
	X	Y		
1	2	3	4	5
61	360342.97	1371948.45	данные отсутствуют	2.5
62	360342.79	1371948.91	данные отсутствуют	2.5
63	360342.8	1371949.41	данные отсутствуют	2.5
64	360342.99	1371949.87	данные отсутствуют	2.5
65	360343.32	1371950.22	данные отсутствуют	2.5
66	360343.76	1371950.44	данные отсутствуют	2.5
67	360344.25	1371950.47	данные отсутствуют	2.5
68	360344.73	1371950.33	данные отсутствуют	2.5
69	360345.12	1371950.03	данные отсутствуют	2.5
70	359856.47	1371955.35	данные отсутствуют	2.5
71	359856.55	1371954.87	данные отсутствуют	2.5
72	359856.45	1371954.39	данные отсутствуют	2.5
73	359856.19	1371953.97	данные отсутствуют	2.5
74	359855.79	1371953.68	данные отсутствуют	2.5
75	359855.31	1371953.55	данные отсутствуют	2.5

Государственный регистратор		ФГИС ЕГРН
полное наименование должности	подпись	инициалы, фамилия

М.П.

Раздел 3.2

Выписка из Единого государственного реестра недвижимости об объекте недвижимости
Описание местоположения земельного участка

Земельный участок			
(вид объекта недвижимости)			
Лист № ___ Раздела 3.2	Всего листов раздела 3.2 : ___	Всего разделов: ___	Всего листов выписки: ___
29.08.2019 № 99/2019/280883463			
Кадастровый номер:		61:01:0600024:1257	

Сведения о характерных точках границы земельного участка				
Система координат				
Зона №				
Номер точки	Координаты		Описание закрепления на местности	Средняя квадратическая погрешность определения координат характерных точек границ земельного участка, м
	X	Y		
1	2	3	4	5

76	359854.82	1371953.6	данные отсутствуют	2.5
77	359854.39	1371953.82	данные отсутствуют	2.5
78	359854.06	1371954.19	данные отсутствуют	2.5
79	359853.89	1371954.65	данные отсутствуют	2.5
80	359853.89	1371955.15	данные отсутствуют	2.5
81	359854.08	1371955.61	данные отсутствуют	2.5
82	359854.41	1371955.96	данные отсутствуют	2.5
83	359854.86	1371956.18	данные отсутствуют	2.5
84	359855.35	1371956.21	данные отсутствуют	2.5
85	359855.83	1371956.08	данные отсутствуют	2.5
86	359856.21	1371955.77	данные отсутствуют	2.5
87	359023.74	1372644.63	данные отсутствуют	2.5
88	359023.82	1372644.14	данные отсутствуют	2.5
89	359023.73	1372643.67	данные отсутствуют	2.5
90	359023.46	1372643.25	данные отсутствуют	2.5

Государственный регистратор		ФГИС ЕГРН
полное наименование должности	подпись	инициалы, фамилия

М.П.

Раздел 3.2

Выписка из Единого государственного реестра недвижимости об объекте недвижимости

Описание местоположения земельного участка

Земельный участок			
(вид объекта недвижимости)			
Лист № __ Раздела 3.2	Всего листов раздела 3.2 : __	Всего разделов: __	Всего листов выписки: __
29.08.2019 № 99/2019/280883463			
Кадастровый номер:		61:01:0600024:1257	

Сведения о характерных точках границы земельного участка				
Система координат				
Зона №				
Номер точки	Координаты		Описание закрепления на местности	Средняя квадратическая погрешность определения координат характерных точек границ земельного участка, м
	X	Y		
1	2	3	4	5
91	359023.07	1372642.95	данные отсутствуют	2.5
92	359022.59	1372642.83	данные отсутствуют	2.5
93	359022.1	1372642.88	данные отсутствуют	2.5
94	359021.66	1372643.1	данные отсутствуют	2.5
95	359021.33	1372643.47	данные отсутствуют	2.5
96	359021.16	1372643.93	данные отсутствуют	2.5
97	359021.17	1372644.43	данные отсутствуют	2.5
98	359021.35	1372644.89	данные отсутствуют	2.5
99	359021.69	1372645.24	данные отсутствуют	2.5
100	359022.13	1372645.46	данные отсутствуют	2.5
101	359022.62	1372645.49	данные отсутствуют	2.5
102	359023.1	1372645.35	данные отсутствуют	2.5
103	359023.48	1372645.05	данные отсутствуют	2.5
104	359367.25	1371961.09	данные отсутствуют	2.5
105	359367.33	1371960.61	данные отсутствуют	2.5

Государственный регистратор		ФГИС ЕГРН
полное наименование должности	подпись	инициалы, фамилия

М.П.

Раздел 3.2

Выписка из Единого государственного реестра недвижимости об объекте недвижимости

Описание местоположения земельного участка

Земельный участок			
(вид объекта недвижимости)			
Лист № __ Раздела 3.2	Всего листов раздела 3.2 : __	Всего разделов: __	Всего листов выписки: __
29.08.2019 № 99/2019/280883463			
Кадастровый номер:		61:01:0600024:1257	

Сведения о характерных точках границы земельного участка				
Система координат				
Зона №				

Номер точки	Координаты		Описание закрепления на местности	Средняя квадратическая погрешность определения координат характерных точек границ земельного участка, м
	X	Y		
1	2	3	4	5
106	359367.24	1371960.13	данные отсутствуют	2.5
107	359366.97	1371959.72	данные отсутствуют	2.5
108	359366.58	1371959.42	данные отсутствуют	2.5
109	359366.1	1371959.3	данные отсутствуют	2.5
110	359365.61	1371959.34	данные отсутствуют	2.5
111	359365.17	1371959.57	данные отсутствуют	2.5
112	359364.84	1371959.93	данные отсутствуют	2.5
113	359364.67	1371960.4	данные отсутствуют	2.5
114	359364.68	1371960.9	данные отсутствуют	2.5
115	359364.86	1371961.35	данные отсутствуют	2.5
116	359365.2	1371961.71	данные отсутствуют	2.5
117	359365.64	1371961.92	данные отсутствуют	2.5
118	359366.13	1371961.96	данные отсутствуют	2.5
119	359366.61	1371961.82	данные отсутствуют	2.5
120	359366.99	1371961.52	данные отсутствуют	2.5

Государственный регистратор		ФГИС ЕГРН
полное наименование должности	подпись	инициалы, фамилия

М.П.

Раздел 3.2

Выписка из Единого государственного реестра недвижимости об объекте недвижимости

Описание местоположения земельного участка

Земельный участок				
(вид объекта недвижимости)				
Лист №	Раздела 3.2	Всего листов раздела 3.2 :	Всего разделов: _____	Всего листов выписки: _____
29.08.2019 № 99/2019/280883463				
Кадастровый номер:			61:01:0600024:1257	

Сведения о характерных точках границы земельного участка				
Система координат				
Зона №				
Номер точки	Координаты		Описание закрепления на местности	Средняя квадратическая погрешность определения координат характерных точек границ земельного участка, м
	X	Y		
1	2	3	4	5
121	359019.29	1372395.15	данные отсутствуют	2.5
122	359019.37	1372394.67	данные отсутствуют	2.5
123	359019.28	1372394.19	данные отсутствуют	2.5
124	359019.01	1372393.77	данные отсутствуют	2.5
125	359018.62	1372393.47	данные отсутствуют	2.5
126	359018.14	1372393.35	данные отсутствуют	2.5
127	359017.65	1372393.4	данные отсутствуют	2.5
128	359017.21	1372393.62	данные отсутствуют	2.5
129	359016.88	1372393.99	данные отсутствуют	2.5
130	359016.71	1372394.45	данные отсутствуют	2.5
131	359016.72	1372394.95	данные отсутствуют	2.5
132	359016.9	1372395.41	данные отсутствуют	2.5
133	359017.24	1372395.76	данные отсутствуют	2.5
134	359017.68	1372395.98	данные отсутствуют	2.5
135	359018.17	1372396.01	данные отсутствуют	2.5

Государственный регистратор		ФГИС ЕГРН
полное наименование должности	подпись	инициалы, фамилия

М.П.

Раздел 3.2

Выписка из Единого государственного реестра недвижимости об объекте недвижимости

Описание местоположения земельного участка

Земельный участок				
(вид объекта недвижимости)				
Лист №	Раздела 3.2	Всего листов раздела 3.2 :	Всего разделов: _____	Всего листов выписки: _____
29.08.2019 № 99/2019/280883463				
Кадастровый номер:			61:01:0600024:1257	

Сведения о характерных точках границы земельного участка				
Система координат				
Зона №				
Номер точки	Координаты		Описание закрепления на местности	Средняя квадратическая погрешность определения координат характерных точек границ земельного участка, м
	X	Y		
1	2	3	4	5
136	359018.65	1372395.87	данные отсутствуют	2.5
137	359019.03	1372395.57	данные отсутствуют	2.5
138	360019.27	1371953.44	данные отсутствуют	2.5
139	360019.35	1371952.95	данные отсутствуют	2.5
140	360019.25	1371952.48	данные отсутствуют	2.5
141	360018.99	1371952.06	данные отсутствуют	2.5
142	360018.59	1371951.76	данные отсутствуют	2.5
143	360018.11	1371951.64	данные отсутствуют	2.5
144	360017.62	1371951.69	данные отсутствуют	2.5
145	360017.19	1371951.91	данные отсутствуют	2.5
146	360016.86	1371952.28	данные отсутствуют	2.5
147	360016.69	1371952.74	данные отсутствуют	2.5
148	360016.69	1371953.24	данные отсутствуют	2.5
149	360016.88	1371953.7	данные отсутствуют	2.5
150	360017.21	1371954.05	данные отсутствуют	2.5

Государственный регистратор		ФГИС ЕГРН
полное наименование должности	подпись	инициалы, фамилия

М.П.

Раздел 3.2

Выписка из Единого государственного реестра недвижимости об объекте недвижимости
Описание местоположения земельного участка

Земельный участок				
(вид объекта недвижимости)				
Лист №	Раздела 3.2	Всего листов раздела 3.2 :	Всего разделов: _____	Всего листов выписки: _____
29.08.2019 № 99/2019/280883463				
Кадастровый номер:			61:01:0600024:1257	

Сведения о характерных точках границы земельного участка				
Система координат				
Зона №				
Номер точки	Координаты		Описание закрепления на местности	Средняя квадратическая погрешность определения координат характерных точек границ земельного участка, м
	X	Y		
1	2	3	4	5
151	360017.66	1371954.27	данные отсутствуют	2.5
152	360018.15	1371954.3	данные отсутствуют	2.5
153	360018.62	1371954.16	данные отсутствуют	2.5
154	360019.01	1371953.86	данные отсутствуют	2.5
155	359014.81	1372143.08	данные отсутствуют	2.5
156	359014.89	1372142.6	данные отсутствуют	2.5
157	359014.79	1372142.12	данные отсутствуют	2.5
158	359014.53	1372141.7	данные отсутствуют	2.5
159	359014.13	1372141.41	данные отсутствуют	2.5
160	359013.65	1372141.28	данные отсутствуют	2.5
161	359013.16	1372141.33	данные отсутствуют	2.5
162	359012.73	1372141.55	данные отсутствуют	2.5
163	359012.4	1372141.92	данные отсутствуют	2.5
164	359012.23	1372142.38	данные отсутствуют	2.5
165	359012.23	1372142.88	данные отсутствуют	2.5

Государственный регистратор		ФГИС ЕГРН
полное наименование должности	подпись	инициалы, фамилия

М.П.

Раздел 3.2

Выписка из Единого государственного реестра недвижимости об объекте недвижимости
Описание местоположения земельного участка

Земельный участок				
(вид объекта недвижимости)				

Описание местоположения земельного участка

Земельный участок			
<small>(вид объекта недвижимости)</small>			
Лист № ____ Раздела 3.2	Всего листов раздела 3.2 : ____	Всего разделов: ____	Всего листов выписки: ____
29.08.2019 № 99/2019/280883463			
Кадастровый номер:		61:01:0600024:1257	

Сведения о характерных точках границы земельного участка				
Система координат				
Зона №				
Номер точки	Координаты		Описание закрепления на местности	Средняя квадратическая погрешность определения координат характерных точек границ земельного участка, м
	Х	У		
1	2	3	4	5
196	359527.98	1371957.66	данные отсутствуют	2.5
197	359527.65	1371958.02	данные отсутствуют	2.5
198	359527.48	1371958.48	данные отсутствуют	2.5
199	359527.49	1371958.98	данные отсутствуют	2.5
200	359527.67	1371959.44	данные отсутствуют	2.5
201	359528.01	1371959.8	данные отсутствуют	2.5
202	359528.45	1371960.01	данные отсутствуют	2.5
203	359528.94	1371960.05	данные отсутствуют	2.5
204	359529.42	1371959.91	данные отсутствуют	2.5
205	359529.8	1371959.6	данные отсутствуют	2.5
206	359021.52	1372520.04	данные отсутствуют	2.5
207	359021.6	1372519.55	данные отсутствуют	2.5
208	359021.51	1372519.08	данные отсутствуют	2.5
209	359021.24	1372518.66	данные отсутствуют	2.5
210	359020.85	1372518.36	данные отсутствуют	2.5

Государственный регистратор		ФГИС ЕГРН
полное наименование должности	подпись	инициалы, фамилия

М.П.

Раздел 3.2

Выписка из Единого государственного реестра недвижимости об объекте недвижимости
Описание местоположения земельного участка

Земельный участок			
<small>(вид объекта недвижимости)</small>			
Лист № ____ Раздела 3.2	Всего листов раздела 3.2 : ____	Всего разделов: ____	Всего листов выписки: ____
29.08.2019 № 99/2019/280883463			
Кадастровый номер:		61:01:0600024:1257	

Сведения о характерных точках границы земельного участка				
Система координат				
Зона №				
Номер точки	Координаты		Описание закрепления на местности	Средняя квадратическая погрешность определения координат характерных точек границ земельного участка, м
	Х	У		
1	2	3	4	5
211	359020.37	1372518.24	данные отсутствуют	2.5
212	359019.88	1372518.29	данные отсутствуют	2.5
213	359019.44	1372518.51	данные отсутствуют	2.5
214	359019.12	1372518.88	данные отсутствуют	2.5
215	359018.94	1372519.34	данные отсутствуют	2.5
216	359018.95	1372519.84	данные отсутствуют	2.5
217	359019.13	1372520.3	данные отсутствуют	2.5
218	359019.47	1372520.65	данные отсутствуют	2.5
219	359019.91	1372520.87	данные отсутствуют	2.5
220	359020.4	1372520.9	данные отсутствуют	2.5
221	359020.88	1372520.76	данные отсутствуют	2.5
222	359021.27	1372520.46	данные отсутствуют	2.5
223	360182.27	1371951.52	данные отсутствуют	2.5
224	360182.36	1371951.04	данные отсутствуют	2.5
225	360182.26	1371950.56	данные отсутствуют	2.5

Государственный регистратор		ФГИС ЕГРН
-----------------------------	--	-----------

полное наименование должности	подпись	инициалы, фамилия
-------------------------------	---------	-------------------

М.П.

Раздел 3.2

Выписка из Единого государственного реестра недвижимости об объекте недвижимости
Описание местоположения земельного участка

Земельный участок			
(вид объекта недвижимости)			
Лист № ____ Раздела 3.2	Всего листов раздела 3.2 : ____	Всего разделов: ____	Всего листов выписки: ____
29.08.2019 № 99/2019/280883463			
Кадастровый номер:		61:01:0600024:1257	

Сведения о характерных точках границы земельного участка				
Система координат				
Зона №				
Номер точки	Координаты		Описание закрепления на местности	Средняя квадратическая погрешность определения координат характерных точек границ земельного участка, м
	X	Y		
1	2	3	4	5
226	360182	1371950.15	данные отсутствуют	2.5
227	360181.6	1371949.85	данные отсутствуют	2.5
228	360181.12	1371949.73	данные отсутствуют	2.5
229	360180.63	1371949.77	данные отсутствуют	2.5
230	360180.19	1371950	данные отсутствуют	2.5
231	360179.87	1371950.36	данные отсутствуют	2.5
232	360179.7	1371950.82	данные отсутствуют	2.5
233	360179.7	1371951.32	данные отсутствуют	2.5
234	360179.89	1371951.78	данные отсутствуют	2.5
235	360180.22	1371952.14	данные отсутствуют	2.5
236	360180.67	1371952.35	данные отсутствуют	2.5
237	360181.16	1371952.39	данные отсутствуют	2.5
238	360181.63	1371952.25	данные отсутствуют	2.5
239	360182.02	1371951.95	данные отсутствуют	2.5
240	359017.06	1372269.37	данные отсутствуют	2.5

Государственный регистратор		ФГИС ЕГРН
полное наименование должности	подпись	инициалы, фамилия

М.П.

Раздел 3.2

Выписка из Единого государственного реестра недвижимости об объекте недвижимости
Описание местоположения земельного участка

Земельный участок			
(вид объекта недвижимости)			
Лист № ____ Раздела 3.2	Всего листов раздела 3.2 : ____	Всего разделов: ____	Всего листов выписки: ____
29.08.2019 № 99/2019/280883463			
Кадастровый номер:		61:01:0600024:1257	

Сведения о характерных точках границы земельного участка				
Система координат				
Зона №				
Номер точки	Координаты		Описание закрепления на местности	Средняя квадратическая погрешность определения координат характерных точек границ земельного участка, м
	X	Y		
1	2	3	4	5
241	359017.14	1372268.89	данные отсутствуют	2.5
242	359017.04	1372268.41	данные отсутствуют	2.5
243	359016.78	1372267.99	данные отсутствуют	2.5
244	359016.38	1372267.7	данные отсутствуют	2.5
245	359015.9	1372267.57	данные отсутствуют	2.5
246	359015.41	1372267.62	данные отсутствуют	2.5
247	359014.98	1372267.84	данные отсутствуют	2.5
248	359014.65	1372268.21	данные отсутствуют	2.5
249	359014.48	1372268.67	данные отсутствуют	2.5
250	359014.48	1372269.17	данные отсутствуют	2.5
251	359014.67	1372269.63	данные отсутствуют	2.5
252	359015	1372269.98	данные отсутствуют	2.5
253	359015.45	1372270.2	данные отсутствуют	2.5

254	359015.94	1372270.23	данные отсутствуют	2.5
255	359016.41	1372270.09	данные отсутствуют	2.5

Государственный регистратор		ФГИС ЕГРН
полное наименование должности	подпись	инициалы, фамилия

М.П.

Раздел 3.2

Выписка из Единого государственного реестра недвижимости об объекте недвижимости
Описание местоположения земельного участка

Земельный участок			
(вид объекта недвижимости)			
Лист № ___ Раздела 3.2	Всего листов раздела 3.2 : ___	Всего разделов: ___	Всего листов выписки: ___
29.08.2019 № 99/2019/280883463			
Кадастровый номер:		61:01:0600024:1257	

Сведения о характерных точках границы земельного участка				
Система координат				
Зона №				
Номер точки	Координаты		Описание закрепления на местности	Средняя квадратическая погрешность определения координат характерных точек границ земельного участка, м
	X	Y		
1	2	3	4	5
256	359016.8	1372269.79	данные отсутствуют	2.5
257	358886.99	1372820.46	данные отсутствуют	2.5
258	358829.9	1372806.18	данные отсутствуют	2.5
259	358526.53	1372773.49	данные отсутствуют	2.5
260	358520.45	1372772.92	данные отсутствуют	2.5
261	358480.05	1373016.95	данные отсутствуют	2.5
262	358299.09	1373009.14	данные отсутствуют	2.5
263	358288.01	1373030.98	данные отсутствуют	2.5
264	357805.34	1373026.96	данные отсутствуют	2.5
265	357807.99	1373162.2	данные отсутствуют	2.5
266	357857.4	1373249.26	данные отсутствуют	2.5
267	357862.06	1373402.87	данные отсутствуют	2.5
268	357861.93	1373406.13	данные отсутствуют	2.5
269	358776.97	1373404.29	данные отсутствуют	2.5
270	358919.6	1372857.15	данные отсутствуют	2.5

Государственный регистратор		ФГИС ЕГРН
полное наименование должности	подпись	инициалы, фамилия

М.П.

Раздел 3.2

Выписка из Единого государственного реестра недвижимости об объекте недвижимости
Описание местоположения земельного участка

Земельный участок			
(вид объекта недвижимости)			
Лист № ___ Раздела 3.2	Всего листов раздела 3.2 : ___	Всего разделов: ___	Всего листов выписки: ___
29.08.2019 № 99/2019/280883463			
Кадастровый номер:		61:01:0600024:1257	

Сведения о характерных точках границы земельного участка				
Система координат				
Зона №				
Номер точки	Координаты		Описание закрепления на местности	Средняя квадратическая погрешность определения координат характерных точек границ земельного участка, м
	X	Y		
1	2	3	4	5
271	355425.46	1368105.76	данные отсутствуют	2.5
272	354718.68	1368104.32	данные отсутствуют	2.5
273	354737.43	1368963.25	данные отсутствуют	2.5
274	354738.93	1369085.47	данные отсутствуют	2.5
275	354739.26	1369117.81	данные отсутствуют	2.5
276	354819.3	1369112.09	данные отсутствуют	2.5
277	354933.63	1369117.76	данные отсутствуют	2.5
278	355165.61	1369024.14	данные отсутствуют	2.5
279	355305.9	1368983.9	данные отсутствуют	2.5

280	355473.12	1368879.92	данные отсутствуют	2.5
281	355486.44	1368726.42	данные отсутствуют	2.5
282	355448.79	1368715.88	данные отсутствуют	2.5
283	355467.45	1368677.26	данные отсутствуют	2.5
284	355474.24	1368543.86	данные отсутствуют	2.5
285	355458.57	1368544.06	данные отсутствуют	2.5

Государственный регистратор		ФГИС ЕГРН
полное наименование должности	подпись	инициалы, фамилия

М.П.

Раздел 3.2

Выписка из Единого государственного реестра недвижимости об объекте недвижимости

Описание местоположения земельного участка

Земельный участок			
(вид объекта недвижимости)			
Лист № __ Раздела 3.2	Всего листов раздела 3.2 : __	Всего разделов: __	Всего листов выписки: __
29.08.2019 № 99/2019/280883463			
Кадастровый номер:		61:01:0600024:1257	

Сведения о характерных точках границы земельного участка				
Система координат				
Зона №				
Номер точки	Координаты		Описание закрепления на местности	Средняя квадратическая погрешность определения координат характерных точек границ земельного участка, м
	X	Y		
1	2	3	4	5
286	355456.56	1368388.84	данные отсутствуют	2.5
287	355514.72	1368228.46	данные отсутствуют	2.5
288	355676.96	1368226.7	данные отсутствуют	2.5
289	355676.76	1368212.01	данные отсутствуют	2.5
290	363424.39	1372701.38	данные отсутствуют	2.5
291	362517.9	1372719.18	данные отсутствуют	2.5
292	362518	1372816.31	данные отсутствуют	2.5
293	362392.13	1372841.8	данные отсутствуют	2.5
294	362389.89	1372973.23	данные отсутствуют	2.5
295	363426.65	1372957.16	данные отсутствуют	2.5
296	362421.67	1372885.48	данные отсутствуют	2.5
297	362421.76	1372885	данные отсутствуют	2.5
298	362421.66	1372884.52	данные отсутствуют	2.5
299	362421.39	1372884.1	данные отсутствуют	2.5
300	362421	1372883.81	данные отсутствуют	2.5

Государственный регистратор		ФГИС ЕГРН
полное наименование должности	подпись	инициалы, фамилия

М.П.

Раздел 3.2

Выписка из Единого государственного реестра недвижимости об объекте недвижимости

Описание местоположения земельного участка

Земельный участок			
(вид объекта недвижимости)			
Лист № __ Раздела 3.2	Всего листов раздела 3.2 : __	Всего разделов: __	Всего листов выписки: __
29.08.2019 № 99/2019/280883463			
Кадастровый номер:		61:01:0600024:1257	

Сведения о характерных точках границы земельного участка				
Система координат				
Зона №				
Номер точки	Координаты		Описание закрепления на местности	Средняя квадратическая погрешность определения координат характерных точек границ земельного участка, м
	X	Y		
1	2	3	4	5
301	362420.52	1372883.69	данные отсутствуют	2.5
302	362420.03	1372883.73	данные отсутствуют	2.5
303	362419.59	1372883.96	данные отсутствуют	2.5
304	362419.27	1372884.32	данные отсутствуют	2.5
305	362419.09	1372884.78	данные отсутствуют	2.5
306	362419.1	1372885.28	данные отсутствуют	2.5

307	362419.28	1372885.74	данные отсутствуют	2.5
308	362419.62	1372886.1	данные отсутствуют	2.5
309	362420.06	1372886.31	данные отсутствуют	2.5
310	362420.55	1372886.35	данные отсутствуют	2.5
311	362421.03	1372886.21	данные отсутствуют	2.5
312	362421.42	1372885.9	данные отсутствуют	2.5
313	362049.95	1372294.94	данные отсутствуют	2.5
314	361428.23	1372310.27	данные отсутствуют	2.5
315	361436.35	1372988.01	данные отсутствуют	2.5

Государственный регистратор		ФГИС ЕГРН
полное наименование должности	подпись	инициалы, фамилия

М.П.

Раздел 3.2

Выписка из Единого государственного реестра недвижимости об объекте недвижимости
Описание местоположения земельного участка

Земельный участок			
(вид объекта недвижимости)			
Лист № ___ Раздела 3.2	Всего листов раздела 3.2 : ___	Всего разделов: ___	Всего листов выписки: ___
29.08.2019 № 99/2019/280883463			
Кадастровый номер:		61:01:0600024:1257	

Сведения о характерных точках границы земельного участка				
Система координат				
Зона №				
Номер точки	Координаты		Описание закрепления на местности	Средняя квадратическая погрешность определения координат характерных точек границ земельного участка, м
	X	Y		
1	2	3	4	5
316	362060.43	1372978.45	данные отсутствуют	2.5
317	353349.26	1369007.07	данные отсутствуют	2.5
318	353232.1	1369007.9	данные отсутствуют	2.5
319	353165.34	1369012.65	данные отсутствуют	2.5
320	353142.77	1369017.13	данные отсутствуют	2.5
321	353141.9	1369093.3	данные отсутствуют	2.5
322	353186.73	1369334.68	данные отсутствуют	2.5
323	353253.27	1369324.38	данные отсутствуют	2.5
324	353351.09	1369318.35	данные отсутствуют	2.5
325	363006.22	1376890.66	данные отсутствуют	2.5
326	362850.7	1376892.37	данные отсутствуют	2.5
327	362866.31	1376927.42	данные отсутствуют	2.5
328	362930.94	1376964.76	данные отсутствуют	2.5
329	362991.48	1377011.04	данные отсутствуют	2.5
330	363042.29	1377169.48	данные отсутствуют	2.5

Государственный регистратор		ФГИС ЕГРН
полное наименование должности	подпись	инициалы, фамилия

М.П.

Раздел 3.2

Выписка из Единого государственного реестра недвижимости об объекте недвижимости
Описание местоположения земельного участка

Земельный участок			
(вид объекта недвижимости)			
Лист № ___ Раздела 3.2	Всего листов раздела 3.2 : ___	Всего разделов: ___	Всего листов выписки: ___
29.08.2019 № 99/2019/280883463			
Кадастровый номер:		61:01:0600024:1257	

Сведения о характерных точках границы земельного участка				
Система координат				
Зона №				
Номер точки	Координаты		Описание закрепления на местности	Средняя квадратическая погрешность определения координат характерных точек границ земельного участка, м
	X	Y		
1	2	3	4	5
331	363049.19	1377252.49	данные отсутствуют	2.5
332	363100.68	1377311.01	данные отсутствуют	2.5

334	363104.82	1377366.34	данные отсутствуют	2.5
335	363072.34	1377121.2	данные отсутствуют	2.5
336	363014.74	1376954.63	данные отсутствуют	2.5
337	363006.64	1376908.19	данные отсутствуют	2.5
338	360061.52	1374476.32	данные отсутствуют	2.5
339	360044.46	1374469.76	данные отсутствуют	2.5
340	360042.39	1374623.3	данные отсутствуют	2.5
341	360019.04	1374728.5	данные отсутствуют	2.5
342	359933.55	1374817.79	данные отсутствуют	2.5
343	359436.02	1374815.8	данные отсутствуют	2.5
344	358437.46	1374786.27	данные отсутствуют	2.5
345	358397.99	1374937	данные отсутствуют	2.5

Государственный регистратор		ФГИС ЕГРН
полное наименование должности	подпись	инициалы, фамилия

М.П.

Раздел 3.2

Выписка из Единого государственного реестра недвижимости об объекте недвижимости

Описание местоположения земельного участка

Земельный участок			
(вид объекта недвижимости)			
Лист №	Раздела 3.2	Всего листов раздела 3.2 :	Всего разделов: _____
		Всего листов выписки: _____	
29.08.2019 № 99/2019/280883463			
Кадастровый номер:		61:01:0600024:1257	

Сведения о характерных точках границы земельного участка				
Система координат				
Зона №				
Номер точки	Координаты		Описание закрепления на местности	Средняя квадратическая погрешность определения координат характерных точек границ земельного участка, м
	X	Y		
1	2	3	4	5
346	358374.92	1375040.96	данные отсутствуют	2.5
347	358372.05	1375114.96	данные отсутствуют	2.5
348	358500.55	1375112.67	данные отсутствуют	2.5
349	358497.68	1374936.55	данные отсутствуют	2.5
350	359053.58	1374929.66	данные отсутствуют	2.5
351	359069	1374903	данные отсутствуют	2.5
352	360046.91	1374902.42	данные отсутствуют	2.5
353	360096.62	1374763.86	данные отсутствуют	2.5
354	360132.56	1374728.83	данные отсутствуют	2.5
355	360094.75	1374688.28	данные отсутствуют	2.5
356	358804.68	1374849.52	данные отсутствуют	2.5
357	358804.76	1374849.04	данные отсутствуют	2.5
358	358804.67	1374848.56	данные отсутствуют	2.5
359	358804.4	1374848.15	данные отсутствуют	2.5
360	358804.01	1374847.85	данные отсутствуют	2.5

Государственный регистратор		ФГИС ЕГРН
полное наименование должности	подпись	инициалы, фамилия

М.П.

Раздел 3.2

Выписка из Единого государственного реестра недвижимости об объекте недвижимости

Описание местоположения земельного участка

Земельный участок			
(вид объекта недвижимости)			
Лист №	Раздела 3.2	Всего листов раздела 3.2 :	Всего разделов: _____
		Всего листов выписки: _____	
29.08.2019 № 99/2019/280883463			
Кадастровый номер:		61:01:0600024:1257	

Сведения о характерных точках границы земельного участка				
Система координат				
Зона №				
Номер точки	Координаты		Описание закрепления на местности	Средняя квадратическая погрешность определения координат характерных точек границ земельного участка, м
	X	Y		

1	2	3	4	5
361	358803.53	1374847.73	данные отсутствуют	2.5
362	358803.04	1374847.77	данные отсутствуют	2.5
363	358802.6	1374848	данные отсутствуют	2.5
364	358802.27	1374848.36	данные отсутствуют	2.5
365	358802.1	1374848.83	данные отсутствуют	2.5
366	358802.11	1374849.33	данные отсутствуют	2.5
367	358802.29	1374849.78	данные отсутствуют	2.5
368	358802.63	1374850.14	данные отсутствуют	2.5
369	358803.07	1374850.35	данные отсутствуют	2.5
370	358803.56	1374850.39	данные отсутствуют	2.5
371	358804.04	1374850.25	данные отсутствуют	2.5
372	358804.43	1374849.95	данные отсутствуют	2.5
373	361418.36	1371921.7	данные отсутствуют	2.5
374	360400.98	1371936.59	данные отсутствуют	2.5
375	360418.92	1372907.53	данные отсутствуют	2.5

Государственный регистратор		ФГИС ЕГРН
полное наименование должности	подпись	инициалы, фамилия

М.П.

Раздел 3.2

Выписка из Единого государственного реестра недвижимости об объекте недвижимости
Описание местоположения земельного участка

Земельный участок			
(вид объекта недвижимости)			
Лист № ___ Раздела 3.2	Всего листов раздела 3.2 : ___	Всего разделов: ___	Всего листов выписки: ___
29.08.2019 № 99/2019/280883463			
Кадастровый номер:		61:01:0600024:1257	

Сведения о характерных точках границы земельного участка				
Система координат				
Зона №				
Номер точки	Координаты		Описание закрепления на местности	Средняя квадратическая погрешность определения координат характерных точек границ земельного участка, м
	X	Y		
1	2	3	4	5
376	361431.31	1372892.3	данные отсутствуют	2.5
377	360834.59	1371943.87	данные отсутствуют	2.5
378	360834.68	1371943.39	данные отсутствуют	2.5
379	360834.58	1371942.91	данные отсутствуют	2.5
380	360834.31	1371942.49	данные отсутствуют	2.5
381	360833.92	1371942.2	данные отсутствуют	2.5
382	360833.44	1371942.08	данные отсутствуют	2.5
383	360832.95	1371942.12	данные отсутствуют	2.5
384	360832.51	1371942.35	данные отсутствуют	2.5
385	360832.19	1371942.71	данные отсутствуют	2.5
386	360832.01	1371943.17	данные отсутствуют	2.5
387	360832.02	1371943.67	данные отсутствуют	2.5
388	360832.2	1371944.13	данные отсутствуют	2.5
389	360832.54	1371944.49	данные отсутствуют	2.5
390	360832.98	1371944.7	данные отсутствуют	2.5

Государственный регистратор		ФГИС ЕГРН
полное наименование должности	подпись	инициалы, фамилия

М.П.

Раздел 3.2

Выписка из Единого государственного реестра недвижимости об объекте недвижимости
Описание местоположения земельного участка

Земельный участок			
(вид объекта недвижимости)			
Лист № ___ Раздела 3.2	Всего листов раздела 3.2 : ___	Всего разделов: ___	Всего листов выписки: ___
29.08.2019 № 99/2019/280883463			
Кадастровый номер:		61:01:0600024:1257	

Сведения о характерных точках границы земельного участка				
Система координат				

Зона №				
Номер точки	Координаты		Описание закрепления на местности	Средняя квадратическая погрешность определения координат характерных точек границ земельного участка, м
	X	Y		
1	2	3	4	5
391	360833.47	1371944.74	данные отсутствуют	2.5
392	360833.95	1371944.6	данные отсутствуют	2.5
393	360834.34	1371944.29	данные отсутствуют	2.5
394	360508.38	1371947.7	данные отсутствуют	2.5
395	360508.47	1371947.22	данные отсутствуют	2.5
396	360508.37	1371946.74	данные отсутствуют	2.5
397	360508.11	1371946.33	данные отсутствуют	2.5
398	360507.71	1371946.03	данные отсутствуют	2.5
399	360507.23	1371945.91	данные отсутствуют	2.5
400	360506.74	1371945.95	данные отсутствуют	2.5
401	360506.3	1371946.18	данные отсутствуют	2.5
402	360505.98	1371946.54	данные отсутствуют	2.5
403	360505.8	1371947.01	данные отсутствуют	2.5
404	360505.81	1371947.51	данные отсутствуют	2.5
405	360506	1371947.96	данные отсутствуют	2.5

Государственный регистратор		ФГИС ЕГРН
полное наименование должности	подпись	инициалы, фамилия

М.П.

Раздел 3.2

Выписка из Единого государственного реестра недвижимости об объекте недвижимости

Описание местоположения земельного участка

Земельный участок			
(вид объекта недвижимости)			
Лист № ___ Раздела 3.2	Всего листов раздела 3.2 : ___	Всего разделов: ___	Всего листов выписки: ___
29.08.2019 № 99/2019/280883463			
Кадастровый номер:		61:01:0600024:1257	

Сведения о характерных точках границы земельного участка				
Система координат				
Зона №				
Номер точки	Координаты		Описание закрепления на местности	Средняя квадратическая погрешность определения координат характерных точек границ земельного участка, м
	X	Y		
1	2	3	4	5
406	360506.33	1371948.32	данные отсутствуют	2.5
407	360506.77	1371948.53	данные отсутствуют	2.5
408	360507.26	1371948.57	данные отсутствуют	2.5
409	360507.74	1371948.43	данные отсутствуют	2.5
410	360508.13	1371948.13	данные отсутствуют	2.5
411	361159.9	1371940.05	данные отсутствуют	2.5
412	361159.98	1371939.57	данные отсутствуют	2.5
413	361159.89	1371939.09	данные отсутствуют	2.5
414	361159.62	1371938.67	данные отсутствуют	2.5
415	361159.23	1371938.38	данные отсутствуют	2.5
416	361158.75	1371938.26	данные отсутствуют	2.5
417	361158.26	1371938.3	данные отсутствуют	2.5
418	361157.82	1371938.53	данные отсутствуют	2.5
419	361157.49	1371938.89	данные отсутствуют	2.5
420	361157.32	1371939.35	данные отсутствуют	2.5

Государственный регистратор		ФГИС ЕГРН
полное наименование должности	подпись	инициалы, фамилия

М.П.

Раздел 3.2

Выписка из Единого государственного реестра недвижимости об объекте недвижимости

Описание местоположения земельного участка

Земельный участок			
(вид объекта недвижимости)			
Лист № ___ Раздела 3.2	Всего листов раздела 3.2 : ___	Всего разделов: ___	Всего листов выписки: ___
29.08.2019 № 99/2019/280883463			

Сведения о характерных точках границы земельного участка				
Система координат				
Зона №				
Номер точки	Координаты		Описание закрепления на местности	Средняя квадратическая погрешность определения координат характерных точек границ земельного участка, м
	X	Y		
1	2	3	4	5
421	361157.33	1371939.85	данные отсутствуют	2.5
422	361157.51	1371940.31	данные отсутствуют	2.5
423	361157.85	1371940.67	данные отсутствуют	2.5
424	361158.29	1371940.88	данные отсутствуют	2.5
425	361158.78	1371940.92	данные отсутствуют	2.5
426	361159.26	1371940.78	данные отсутствуют	2.5
427	361159.65	1371940.47	данные отсутствуют	2.5
428	360671.28	1371945.79	данные отсутствуют	2.5
429	360671.37	1371945.31	данные отсутствуют	2.5
430	360671.27	1371944.83	данные отсутствуют	2.5
431	360671	1371944.41	данные отсутствуют	2.5
432	360670.61	1371944.12	данные отсутствуют	2.5
433	360670.13	1371943.99	данные отсутствуют	2.5
434	360669.64	1371944.04	данные отсутствуют	2.5
435	360669.2	1371944.27	данные отсутствуют	2.5

Государственный регистратор		ФГИС ЕГРН
полное наименование должности	подпись	инициалы, фамилия

М.П.

Раздел 3.2

Выписка из Единого государственного реестра недвижимости об объекте недвижимости

Описание местоположения земельного участка

Земельный участок			
(вид объекта недвижимости)			
Лист № ___ Раздела 3.2	Всего листов раздела 3.2 : ___	Всего разделов: ___	Всего листов выписки: ___
29.08.2019 № 99/2019/280883463			
Кадастровый номер:		61:01:0600024:1257	

Сведения о характерных точках границы земельного участка				
Система координат				
Зона №				
Номер точки	Координаты		Описание закрепления на местности	Средняя квадратическая погрешность определения координат характерных точек границ земельного участка, м
	X	Y		
1	2	3	4	5
436	360668.88	1371944.63	данные отсутствуют	2.5
437	360668.7	1371945.09	данные отсутствуют	2.5
438	360668.71	1371945.59	данные отсутствуют	2.5
439	360668.9	1371946.05	данные отсутствуют	2.5
440	360669.23	1371946.41	данные отсутствуют	2.5
441	360669.67	1371946.62	данные отсутствуют	2.5
442	360670.16	1371946.65	данные отсутствуют	2.5
443	360670.64	1371946.52	данные отсутствуют	2.5
444	360671.03	1371946.21	данные отсутствуют	2.5
445	361322.9	1371938.14	данные отсутствуют	2.5
446	361322.98	1371937.66	данные отсутствуют	2.5
447	361322.89	1371937.18	данные отсутствуют	2.5
448	361322.62	1371936.76	данные отсутствуют	2.5
449	361322.23	1371936.46	данные отсутствуют	2.5
450	361321.75	1371936.34	данные отсутствуют	2.5

Государственный регистратор		ФГИС ЕГРН
полное наименование должности	подпись	инициалы, фамилия

М.П.

Раздел 3.2

Выписка из Единого государственного реестра недвижимости об объекте недвижимости

Описание местоположения земельного участка

Земельный участок			
(вид объекта недвижимости)			
Лист № ____	Раздела 3.2	Всего листов раздела 3.2 : ____	Всего разделов: ____
		29.08.2019 № 99/2019/280883463	
Кадастровый номер:		61:01:0600024:1257	

Сведения о характерных точках границы земельного участка				
Система координат				
Зона №				
Номер точки	Координаты		Описание закрепления на местности	Средняя квадратическая погрешность определения координат характерных точек границ земельного участка, м
	X	Y		
1	2	3	4	5
451	361321.26	1371936.39	данные отсутствуют	2.5
452	361320.82	1371936.61	данные отсутствуют	2.5
453	361320.49	1371936.98	данные отсутствуют	2.5
454	361320.32	1371937.44	данные отсутствуют	2.5
455	361320.33	1371937.94	данные отсутствуют	2.5
456	361320.51	1371938.4	данные отсутствуют	2.5
457	361320.85	1371938.75	данные отсутствуют	2.5
458	361321.29	1371938.97	данные отсутствуют	2.5
459	361321.78	1371939	данные отсутствуют	2.5
460	361322.26	1371938.86	данные отсутствуют	2.5
461	361322.64	1371938.56	данные отсутствуют	2.5
462	360997.09	1371941.96	данные отсутствуют	2.5
463	360997.17	1371941.48	данные отсутствуют	2.5
464	360997.08	1371941	данные отсутствуют	2.5
465	360996.81	1371940.59	данные отсутствуют	2.5

Государственный регистратор		ФГИС ЕГРН
полное наименование должности	подпись	инициалы, фамилия

М.П.

Раздел 3.2

Выписка из Единого государственного реестра недвижимости об объекте недвижимости
Описание местоположения земельного участка

Земельный участок			
(вид объекта недвижимости)			
Лист № ____	Раздела 3.2	Всего листов раздела 3.2 : ____	Всего разделов: ____
		29.08.2019 № 99/2019/280883463	
Кадастровый номер:		61:01:0600024:1257	

Сведения о характерных точках границы земельного участка				
Система координат				
Зона №				
Номер точки	Координаты		Описание закрепления на местности	Средняя квадратическая погрешность определения координат характерных точек границ земельного участка, м
	X	Y		
1	2	3	4	5
466	360996.42	1371940.29	данные отсутствуют	2.5
467	360995.94	1371940.17	данные отсутствуют	2.5
468	360995.45	1371940.21	данные отсутствуют	2.5
469	360995.01	1371940.44	данные отсутствуют	2.5
470	360994.69	1371940.8	данные отсутствуют	2.5
471	360994.51	1371941.27	данные отсутствуют	2.5
472	360994.52	1371941.77	данные отсутствуют	2.5
473	360994.7	1371942.22	данные отсутствуют	2.5
474	360995.04	1371942.58	данные отсутствуют	2.5
475	360995.48	1371942.79	данные отсутствуют	2.5
476	360995.97	1371942.83	данные отсутствуют	2.5
477	360996.45	1371942.69	данные отсутствуют	2.5
478	360996.84	1371942.39	данные отсутствуют	2.5
479	361385.96	1369703.79	данные отсутствуют	2.5
480	360045.61	1369726.96	данные отсутствуют	2.5

Государственный регистратор		ФГИС ЕГРН
полное наименование должности	подпись	инициалы, фамилия

М.П.

Выписка из Единого государственного реестра недвижимости об объекте недвижимости
Описание местоположения земельного участка

Земельный участок			
(вид объекта недвижимости)			
Лист №	Раздела 3.2	Всего листов раздела 3.2 :	Всего разделов: _____
		29.08.2019 № 99/2019/280883463	
Кадастровый номер:		61:01:0600024:1257	

Сведения о характерных точках границы земельного участка				
Система координат				
Зона №				
Номер точки	Координаты		Описание закрепления на местности	Средняя квадратическая погрешность определения координат характерных точек границ земельного участка, м
	X	Y		
1	2	3	4	5
481	360270.04	1369982.6	данные отсутствуют	2.5
482	360330.83	1370289.74	данные отсутствуют	2.5
483	361395.9	1370285.61	данные отсутствуют	2.5
484	354689.46	1368105.04	данные отсутствуют	2.5
485	353368.97	1368114.88	данные отсутствуют	2.5
486	353380.88	1368965.63	данные отсутствуют	2.5
487	354699.28	1368951.4	данные отсутствуют	2.5
488	354688.05	1368725.48	данные отсутствуют	2.5
489	354693.15	1368614.98	данные отсутствуют	2.5
490	353340.63	1368115.29	данные отсутствуют	2.5
491	353131.07	1368116.06	данные отсутствуют	2.5
492	353141.78	1369001.6	данные отсутствуют	2.5
493	353349.26	1369001.07	данные отсутствуют	2.5
494	362918.56	1376397.36	данные отсутствуют	2.5
495	362901.37	1376397.57	данные отсутствуют	2.5

Государственный регистратор		ФГИС ЕГРН
полное наименование должности	подпись	инициалы, фамилия

М.П.

Раздел 3.2

Выписка из Единого государственного реестра недвижимости об объекте недвижимости
Описание местоположения земельного участка

Земельный участок			
(вид объекта недвижимости)			
Лист №	Раздела 3.2	Всего листов раздела 3.2 :	Всего разделов: _____
		29.08.2019 № 99/2019/280883463	
Кадастровый номер:		61:01:0600024:1257	

Сведения о характерных точках границы земельного участка				
Система координат				
Зона №				
Номер точки	Координаты		Описание закрепления на местности	Средняя квадратическая погрешность определения координат характерных точек границ земельного участка, м
	X	Y		
1	2	3	4	5
496	362882.35	1376616.44	данные отсутствуют	2.5
497	362830.93	1376814.34	данные отсутствуют	2.5
498	362831.14	1376866.07	данные отсутствуют	2.5
499	362854.07	1376865.9	данные отсутствуют	2.5
500	362851.13	1376818.38	данные отсутствуют	2.5
501	362871.3	1376747.7	данные отсутствуют	2.5
502	362903.56	1376620.47	данные отсутствуют	2.5
503	356104.53	1368430.41	данные отсутствуют	2.5
504	355938.94	1368353.96	данные отсутствуют	2.5
505	355928.18	1368325.27	данные отсутствуют	2.5
506	355846.06	1368287.63	данные отсутствуют	2.5
507	355676.79	1368212.02	данные отсутствуют	2.5
508	355676.98	1368226.72	данные отсутствуют	2.5
509	355670.63	1368776.89	данные отсутствуют	2.5
510	355724.92	1368791.48	данные отсутствуют	2.5

Государственный регистратор		ФГИС ЕГРН
полное наименование должности	М.П. подпись	инициалы, фамилия

Раздел 3.2

Выписка из Единого государственного реестра недвижимости об объекте недвижимости
Описание местоположения земельного участка

Земельный участок			
(вид объекта недвижимости)			
Лист № ___ Раздела 3.2	Всего листов раздела 3.2 : ___	Всего разделов: ___	Всего листов выписки: ___
29.08.2019 № 99/2019/280883463			
Кадастровый номер:		61:01:0600024:1257	

Сведения о характерных точках границы земельного участка				
Система координат				
Зона №				
Номер точки	Координаты		Описание закрепления на местности	Средняя квадратическая погрешность определения координат характерных точек границ земельного участка, м
	X	Y		
1	2	3	4	5
511	355752.94	1368717.38	данные отсутствуют	2.5
512	355841.67	1368664.01	данные отсутствуют	2.5
513	356072.22	1368494.73	данные отсутствуют	2.5
514	360045.5	1369726.88	данные отсутствуют	2.5
515	359453.18	1369737.2	данные отсутствуют	2.5
516	359440.12	1369747.58	данные отсутствуют	2.5
517	359504.08	1369761.16	данные отсутствуют	2.5
518	359542.51	1369884.07	данные отсутствуют	2.5
519	359538.72	1369928.89	данные отсутствуют	2.5
520	360026.11	1369930.14	данные отсутствуют	2.5
521	360016.44	1370040.91	данные отсутствуют	2.5
522	359589.16	1370039.01	данные отсутствуют	2.5
523	359625.66	1370118.91	данные отсутствуют	2.5
524	359707.61	1370151.29	данные отсутствуют	2.5
525	359751.71	1370292	данные отсутствуют	2.5

Государственный регистратор		ФГИС ЕГРН
полное наименование должности	подпись	инициалы, фамилия

М.П.

Раздел 3.2

Выписка из Единого государственного реестра недвижимости об объекте недвижимости
Описание местоположения земельного участка

Земельный участок			
(вид объекта недвижимости)			
Лист № ___ Раздела 3.2	Всего листов раздела 3.2 : ___	Всего разделов: ___	Всего листов выписки: ___
29.08.2019 № 99/2019/280883463			
Кадастровый номер:		61:01:0600024:1257	

Сведения о характерных точках границы земельного участка				
Система координат				
Зона №				
Номер точки	Координаты		Описание закрепления на местности	Средняя квадратическая погрешность определения координат характерных точек границ земельного участка, м
	X	Y		
1	2	3	4	5
526	360330.8	1370289.74	данные отсутствуют	2.5
527	360270.01	1369982.61	данные отсутствуют	2.5
528	362517.88	1372719.32	данные отсутствуют	2.5
529	362056.67	1372730.54	данные отсутствуют	2.5
530	362060.46	1372978.35	данные отсутствуют	2.5
531	362389.87	1372973.23	данные отсутствуют	2.5
532	362392.12	1372841.78	данные отсутствуют	2.5
533	362517.98	1372816.3	данные отсутствуют	2.5
534	360907.55	1369684.14	данные отсутствуют	2.5
535	360364.87	1369314.58	данные отсутствуют	2.5
536	360180.56	1369182.95	данные отсутствуют	2.5
537	360205.62	1369265.45	данные отсутствуют	2.5

538	360228.55	1369256.07	данные отсутствуют	2.5
539	360233.94	1369254.51	данные отсутствуют	2.5
540	360378.22	1369417.18	данные отсутствуют	2.5

Государственный регистратор		ФГИС ЕГРН
полное наименование должности	подпись	инициалы, фамилия

М.П.

Раздел 3.2

Выписка из Единого государственного реестра недвижимости об объекте недвижимости
Описание местоположения земельного участка

Земельный участок			
(вид объекта недвижимости)			
Лист № ___ Раздела 3.2	Всего листов раздела 3.2 : ___	Всего разделов: ___	Всего листов выписки: ___
29.08.2019 № 99/2019/280883463			
Кадастровый номер:		61:01:0600024:1257	

Сведения о характерных точках границы земельного участка				
Система координат				
Зона №				
Номер точки	Координаты		Описание закрепления на местности	Средняя квадратическая погрешность определения координат характерных точек границ земельного участка, м
	X	Y		
1	2	3	4	5
541	360392.85	1369411.68	данные отсутствуют	2.5
542	360426.11	1369559.69	данные отсутствуют	2.5
543	360412.08	1369587.98	данные отсутствуют	2.5
544	360424.87	1369685.23	данные отсутствуют	2.5
545	360425.2	1369695.77	данные отсутствуют	2.5
546	360907.53	1369684.99	данные отсутствуют	2.5
547	360176.01	1369194.23	данные отсутствуют	2.5
548	359898.02	1369376.53	данные отсутствуют	2.5
549	359902.01	1369419.87	данные отсутствуют	2.5
550	360010.12	1369640.46	данные отсутствуют	2.5
551	360018.75	1369674.86	данные отсутствуют	2.5
552	360035.94	1369704.78	данные отсутствуют	2.5
553	360107.51	1369703.15	данные отсутствуют	2.5
554	360107.36	1369695.24	данные отсутствуют	2.5
555	360106.18	1369650.22	данные отсутствуют	2.5

Государственный регистратор		ФГИС ЕГРН
полное наименование должности	подпись	инициалы, фамилия

М.П.

Раздел 3.2

Выписка из Единого государственного реестра недвижимости об объекте недвижимости
Описание местоположения земельного участка

Земельный участок			
(вид объекта недвижимости)			
Лист № ___ Раздела 3.2	Всего листов раздела 3.2 : ___	Всего разделов: ___	Всего листов выписки: ___
29.08.2019 № 99/2019/280883463			
Кадастровый номер:		61:01:0600024:1257	

Сведения о характерных точках границы земельного участка				
Система координат				
Зона №				
Номер точки	Координаты		Описание закрепления на местности	Средняя квадратическая погрешность определения координат характерных точек границ земельного участка, м
	X	Y		
1	2	3	4	5
556	360123.57	1369649.3	данные отсутствуют	2.5
557	360123.92	1369626.93	данные отсутствуют	2.5
558	360007.58	1369347.41	данные отсутствуют	2.5
559	360116.63	1369298.13	данные отсутствуют	2.5
560	360121.9	1369296.27	данные отсутствуют	2.5
561	360190.58	1369271.9	данные отсутствуют	2.5
562	360196.65	1369269.82	данные отсутствуют	2.5
563	358939	1372544.86	данные отсутствуют	2.5

564	358825.01	1372525.16	данные отсутствуют	2.5
565	358804.48	1372696.42	данные отсутствуют	2.5
566	358546.38	1372665.54	данные отсутствуют	2.5
567	358526.54	1372773.46	данные отсутствуют	2.5
568	358829.9	1372806.16	данные отсутствуют	2.5
569	358887	1372820.44	данные отсутствуют	2.5
570	358919.6	1372857.12	данные отсутствуют	2.5

Государственный регистратор		ФГИС ЕГРН
полное наименование должности	подпись	инициалы, фамилия

М.П.

Раздел 3.2

Выписка из Единого государственного реестра недвижимости об объекте недвижимости

Описание местоположения земельного участка

Земельный участок			
(вид объекта недвижимости)			
Лист №	Раздела 3.2	Всего листов раздела 3.2 :	Всего разделов: _____
		Всего листов выписки: _____	
29.08.2019 № 99/2019/280883463			
Кадастровый номер:		61:01:0600024:1257	

Сведения о характерных точках границы земельного участка				
Система координат				
Зона №				
Номер точки	Координаты		Описание закрепления на местности	Средняя квадратическая погрешность определения координат характерных точек границ земельного участка, м
	X	Y		
1	2	3	4	5
571	358939.88	1372752.72	данные отсутствуют	2.5
572	358948.75	1372553.39	данные отсутствуют	2.5
573	359892.63	1369393.08	данные отсутствуют	2.5
574	359871.85	1369406.91	данные отсутствуют	2.5
575	359844.64	1369377.37	данные отсутствуют	2.5
576	359848.84	1369368.68	данные отсутствуют	2.5
577	359812.76	1369295.18	данные отсутствуют	2.5
578	359811.39	1369292.82	данные отсутствуют	2.5
579	359508.14	1369491.65	данные отсутствуют	2.5
580	359540.7	1369545.17	данные отсутствуют	2.5
581	359560.71	1369582.29	данные отсутствуют	2.5
582	359578.91	1369610.54	данные отсутствуют	2.5
583	359540.45	1369638.41	данные отсутствуют	2.5
584	359520	1369619	данные отсутствуют	2.5
585	359453.54	1369526.89	данные отсутствуют	2.5

Государственный регистратор		ФГИС ЕГРН
полное наименование должности	подпись	инициалы, фамилия

М.П.

Раздел 3.2

Выписка из Единого государственного реестра недвижимости об объекте недвижимости

Описание местоположения земельного участка

Земельный участок			
(вид объекта недвижимости)			
Лист №	Раздела 3.2	Всего листов раздела 3.2 :	Всего разделов: _____
		Всего листов выписки: _____	
29.08.2019 № 99/2019/280883463			
Кадастровый номер:		61:01:0600024:1257	

Сведения о характерных точках границы земельного участка				
Система координат				
Зона №				
Номер точки	Координаты		Описание закрепления на местности	Средняя квадратическая погрешность определения координат характерных точек границ земельного участка, м
	X	Y		
1	2	3	4	5
586	359405.55	1369557.72	данные отсутствуют	2.5
587	359488.53	1369707.21	данные отсутствуют	2.5
588	360031.36	1369697.29	данные отсутствуют	2.5
589	360018.73	1369674.87	данные отсутствуют	2.5

591	350010.9	1368649.86	данные отсутствуют	2.5
592	353123.2	1368336.82	данные отсутствуют	2.5
593	350892.07	1368365.91	данные отсутствуют	2.5
594	350895.14	1369280.08	данные отсутствуют	2.5
595	350895.33	1369336.34	данные отсутствуют	2.5
596	351568	1369307.77	данные отсутствуют	2.5
597	352398	1369301.66	данные отсутствуют	2.5
598	352394.7	1369456.64	данные отсутствуют	2.5
599	352571.82	1369455.31	данные отсутствуют	2.5
600	352709.72	1369468.17	данные отсутствуют	2.5

Государственный регистратор		ФГИС ЕГРН
полное наименование должности	подпись	инициалы, фамилия

М.П.

Раздел 3.2

Выписка из Единого государственного реестра недвижимости об объекте недвижимости
Описание местоположения земельного участка

Земельный участок			
(вид объекта недвижимости)			
Лист № ____ Раздела 3.2	Всего листов раздела 3.2 : ____	Всего разделов: ____	Всего листов выписки: ____
29.08.2019 № 99/2019/280883463			
Кадастровый номер:		61:01:0600024:1257	

Сведения о характерных точках границы земельного участка				
Система координат				
Зона №				
Номер точки	Координаты		Описание закрепления на местности	Средняя квадратическая погрешность определения координат характерных точек границ земельного участка, м
	X	Y		
1	2	3	4	5
601	352704.42	1369541.16	данные отсутствуют	2.5
602	352785.4	1369545.75	данные отсутствуют	2.5
603	352791.64	1369464.83	данные отсутствуют	2.5
604	352774.35	1369420.88	данные отсутствуют	2.5
605	352747.81	1369404.05	данные отсутствуют	2.5
606	352760.77	1369316.63	данные отсутствуют	2.5
607	352760.92	1369299.98	данные отсутствуют	2.5
608	353094.04	1369297.8	данные отсутствуют	2.5
609	353130.44	1369141.39	данные отсутствуют	2.5
610	361364.28	1368992.46	данные отсутствуют	2.5
611	360331.3	1369021.78	данные отсутствуют	2.5
612	360354.66	1369078.48	данные отсутствуют	2.5
613	360361.08	1369303.51	данные отсутствуют	2.5
614	360920.1	1369682	данные отсутствуют	2.5
615	361381.87	1369676.8	данные отсутствуют	2.5

Государственный регистратор		ФГИС ЕГРН
полное наименование должности	подпись	инициалы, фамилия

М.П.

Раздел 3.2

Выписка из Единого государственного реестра недвижимости об объекте недвижимости
Описание местоположения земельного участка

Земельный участок			
(вид объекта недвижимости)			
Лист № ____ Раздела 3.2	Всего листов раздела 3.2 : ____	Всего разделов: ____	Всего листов выписки: ____
29.08.2019 № 99/2019/280883463			
Кадастровый номер:		61:01:0600024:1257	

Сведения о характерных точках границы земельного участка				
Система координат				
Зона №				
Номер точки	Координаты		Описание закрепления на местности	Средняя квадратическая погрешность определения координат характерных точек границ земельного участка, м
	X	Y		
1	2	3	4	5
616	358416.61	1374779.99	данные отсутствуют	2.5

617	357725.84	1374756.46	данные отсутствуют	2.5
618	357700.47	1374755.83	данные отсутствуют	2.5
619	357699.78	1374761.52	данные отсутствуют	2.5
620	357696.97	1374768.36	данные отсутствуют	2.5
621	357694.16	1374775.21	данные отсутствуют	2.5
622	357639.19	1374909.71	данные отсутствуют	2.5
623	357666.62	1374914.61	данные отсутствуют	2.5
624	357676.74	1374916.3	данные отсутствуют	2.5
625	357752.45	1374914.55	данные отсутствуют	2.5
626	357798.35	1374915.87	данные отсутствуют	2.5
627	357813.05	1374914.93	данные отсутствуют	2.5
628	357844.05	1374913.99	данные отсутствуют	2.5
629	357882.4	1374914.93	данные отсутствуют	2.5
630	357912.1	1374916.62	данные отсутствуют	2.5

Государственный регистратор		ФГИС ЕГРН
полное наименование должности	подпись	инициалы, фамилия

М.П.

Раздел 3.2

Выписка из Единого государственного реестра недвижимости об объекте недвижимости
Описание местоположения земельного участка

Земельный участок			
(вид объекта недвижимости)			
Лист № ___ Раздела 3.2	Всего листов раздела 3.2 : ___	Всего разделов: ___	Всего листов выписки: ___
29.08.2019 № 99/2019/280883463			
Кадастровый номер:		61:01:0600024:1257	

Сведения о характерных точках границы земельного участка				
Система координат				
Зона №				
Номер точки	Координаты		Описание закрепления на местности	Средняя квадратическая погрешность определения координат характерных точек границ земельного участка, м
	X	Y		
1	2	3	4	5
631	357937.85	1374918.88	данные отсутствуют	2.5
632	357955	1374921.1	данные отсутствуют	2.5
633	357959.61	1374923.67	данные отсутствуют	2.5
634	357963.61	1374930.23	данные отсутствуют	2.5
635	357964.25	1374934.07	данные отсутствуют	2.5
636	357968.73	1374971.03	данные отсутствуют	2.5
637	357975.29	1375006.39	данные отсутствуют	2.5
638	357982.65	1375034.87	данные отсутствуют	2.5
639	357985.05	1375038.55	данные отсутствуют	2.5
640	357988.41	1375040.95	данные отсутствуют	2.5
641	357990.04	1375042.76	данные отсутствуют	2.5
642	358300.93	1375121.16	данные отсутствуют	2.5
643	358341.9	1375126.48	данные отсутствуют	2.5
644	358351.42	1375030.72	данные отсутствуют	2.5

Государственный регистратор		ФГИС ЕГРН
полное наименование должности	подпись	инициалы, фамилия

М.П.

Раздел 4

Выписка из Единого государственного реестра недвижимости об объекте недвижимости
Сведения о частях земельного участка

Земельный участок			
(вид объекта недвижимости)			
Лист № ___ Раздела 4	Всего листов раздела 4 : ___	Всего разделов: ___	Всего листов выписки: ___
29.08.2019 № 99/2019/280883463			
Кадастровый номер:		61:01:0600024:1257	

План (чертеж, схема) части земельного участка	Учетный номер части: 61:01:0600024:1257/1

		
Масштаб 1: данные отсутствуют	Условные обозначения:	81:01:0600024:1257/1

Государственный регистратор		ФГИС ЕГРН
полное наименование должности	подпись	инициалы, фамилия

М.П.

Раздел 4.1

Выписка из Единого государственного реестра недвижимости об объекте недвижимости
Сведения о частях земельного участка

Земельный участок			
(вид объекта недвижимости)			
Лист № ____ Раздела 4.1	Всего листов раздела 4.1 : ____	Всего разделов: ____	Всего листов выписки: ____
29.08.2019 № 99/2019/280883463			
Кадастровый номер:		61:01:0600024:1257	

Учетный номер части	Площадь (м ²)	Содержание ограничения в использовании или ограничения права на объект недвижимости или обременения объекта недвижимости
1	2	3
1	15862	Ограничения прав на земельный участок, предусмотренные статьями 56, 56.1 Земельного кодекса Российской Федерации, 61.01.0.7, Постановление "Об утверждении границ территории объекта археологического наследия федерального значения «Курганный могильник «Елизаветовка – VII» (1 курган)» № 20/01-01/48 от 23.04.2019

Государственный регистратор		ФГИС ЕГРН
полное наименование должности	подпись	инициалы, фамилия

М.П.

Раздел 4.2

Выписка из Единого государственного реестра недвижимости об объекте недвижимости
Сведения о частях земельного участка

Земельный участок			
(вид объекта недвижимости)			
Лист № ____ Раздела 4.2	Всего листов раздела 4.2 : ____	Всего разделов: ____	Всего листов выписки: ____
29.08.2019 № 99/2019/280883463			
Кадастровый номер:		61:01:0600024:1257	

Сведения о характерных точках границы части (частей) земельного участка				
Учетный номер части: 1				
Система координат: СК кадастрового округа				
Зона №				
Номер точки	Координаты, м		Описание закрепления на местности	Средняя квадратическая погрешность определения координат характерных точек границы части земельного участка, м
	X	Y		
1	2	3	4	5
645	358103.36	1373130.64	данные отсутствуют	0.1
645	358103.36	1373130.64	данные отсутствуют	0.1
646	358083.7	1373133.17	данные отсутствуют	0.1
647	358069.99	1373140.49	данные отсутствуют	0.1
648	358058.23	1373154.13	данные отсутствуют	0.1
649	358052.88	1373171.7	данные отсутствуют	0.1
650	358055.33	1373189.9	данные отсутствуют	0.1
651	358064.74	1373205.25	данные отсутствуют	0.1
652	358077.09	1373214.69	данные отсутствуют	0.1
653	358096.08	1373220.35	данные отсутствуют	0.1
654	358115.74	1373217.83	данные отсутствуют	0.1
655	358129.45	1373210.5	данные отсутствуют	0.1
656	358141.21	1373196.86	данные отсутствуют	0.1
657	358146.57	1373179.3	данные отсутствуют	0.1
658	358144.11	1373161.1	данные отсутствуют	0.1
659	358134.71	1373145.74	данные отсутствуют	0.1

Государственный регистратор		ФГИС ЕГРН
полное наименование должности	подпись	инициалы, фамилия

Выписка из Единого государственного реестра недвижимости об объекте недвижимости

Сведения о частях земельного участка

Земельный участок			
(вид объекта недвижимости)			
Лист №	Раздела 4.2	Всего листов раздела 4.2 :	Всего разделов: _____
		29.08.2019 № 99/2019/280883463	
Кадастровый номер:		61:01:0600024:1257	

Номер точки	Координаты, м		Описание закрепления на местности	Средняя квадратическая погрешность определения координат характерных точек границы части земельного участка, м
	X	Y		
1	2	3	4	5
660	358122.36	1373136.3	данные отсутствуют	0.1
661	358016.86	1373257.61	данные отсутствуют	0.1
661	358016.86	1373257.61	данные отсутствуют	0.1
662	357998.52	1373262.51	данные отсутствуют	0.1
663	357981	1373275.3	данные отсутствуют	0.1
664	357970.02	1373294.44	данные отсутствуют	0.1
665	357968.13	1373316.42	данные отсутствуют	0.1
666	357975.21	1373336.92	данные отсутствуют	0.1
667	357987.49	1373351.41	данные отсутствуют	0.1
668	358008.27	1373363.01	данные отсутствуют	0.1
669	358031.96	1373365.33	данные отсутствуют	0.1
670	358050.3	1373360.44	данные отсутствуют	0.1
671	358067.82	1373347.64	данные отсутствуют	0.1
672	358078.8	1373328.51	данные отсутствуют	0.1
673	358080.7	1373306.53	данные отсутствуют	0.1
674	358073.61	1373286.03	данные отсутствуют	0.1
675	358061.33	1373271.54	данные отсутствуют	0.1
Государственный регистратор				ФГИС ЕГРН
полное наименование должности			подпись	инициалы, фамилия

М.П.

Раздел 4.2

Выписка из Единого государственного реестра недвижимости об объекте недвижимости

Сведения о частях земельного участка

Земельный участок			
(вид объекта недвижимости)			
Лист №	Раздела 4.2	Всего листов раздела 4.2 :	Всего разделов: _____
		29.08.2019 № 99/2019/280883463	
Кадастровый номер:		61:01:0600024:1257	

Номер точки	Координаты, м		Описание закрепления на местности	Средняя квадратическая погрешность определения координат характерных точек границы части земельного участка, м
	X	Y		
1	2	3	4	5
676	358040.55	1373259.94	данные отсутствуют	0.1

Государственный регистратор				ФГИС ЕГРН
полное наименование должности			подпись	инициалы, фамилия

М.П.

с. Elizavetovka,
Азовского района
Ростовской области



Фрагмент 1

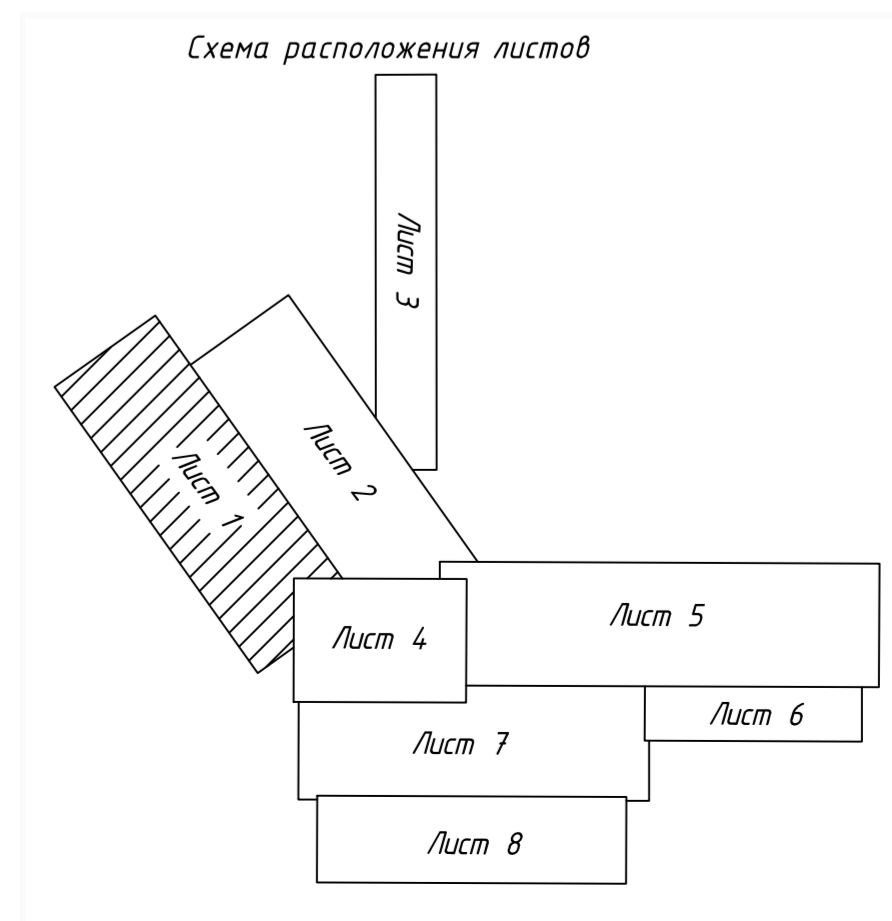
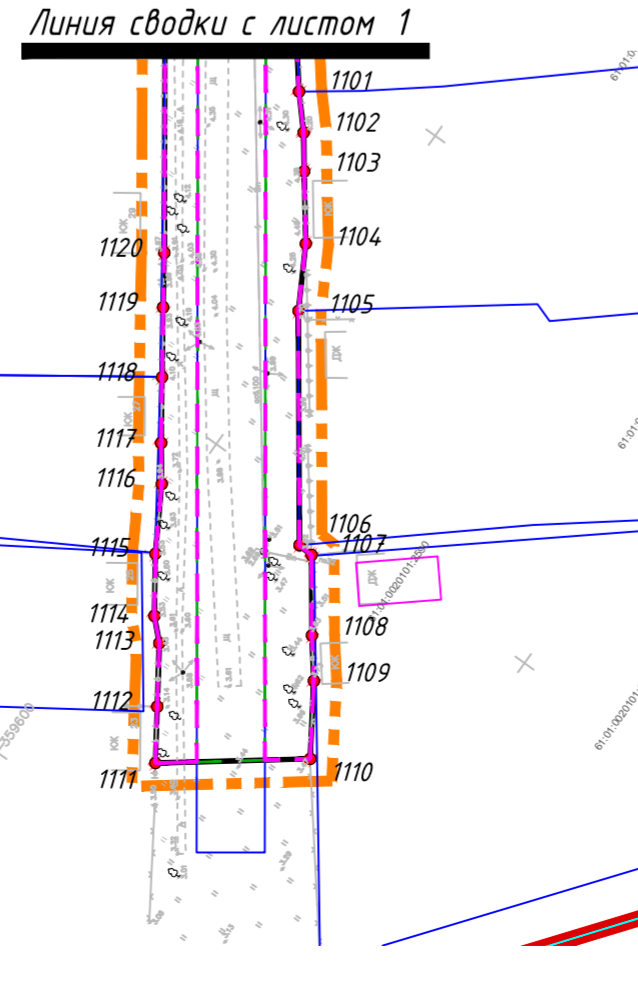

УСЛОВНЫЕ ОБОЗНАЧЕНИЯ

- Граница населенного пункта
- Граница подготовки проекта планировки территории
- Территория строительных площадок
- Граница полосы отвода на период строительства
- Поворотная точка полосы отвода на период строительства
- Границы кадастровых кварталов
- 6108.002003.318 Границы земельных участков
- 6108.002003.3181 Границы сооружений стоящие на учете в росреестре
- 391 Границы образуменных земельных участков
- Сервитут 1 Граница формируемых сервитутов

Имя		Лист	Масштаб	Дата
Иванов	Иванов	1	1:500	08.12
Иванов	Иванов	1	1:500	08.12

12/04.2019-ПЗ-ПМ1
Документация по планировке территории для размещения линейного объекта «Разработка проектно-сметной документации на строительство федеральной сети г. Elizavetovka, Азовского района Ростовской области»
Проект некадастровой территории: Очередная часть
Чертеж некадастровой территории: 1:500
ООО «НОВЫЙ ПРОЕКТ»
Формат А24

с. Elizavetovka,
Азовского района
Ростовской области

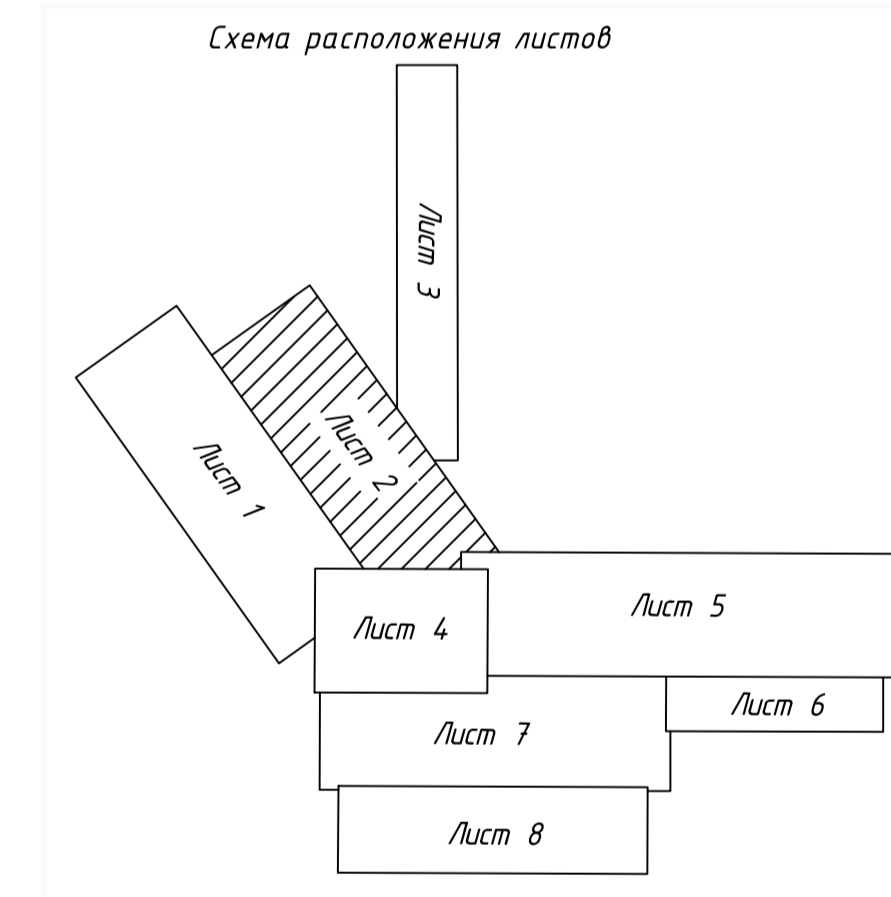
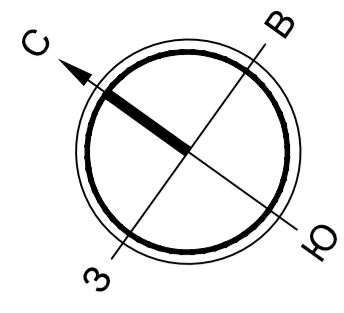

- УСЛОВНЫЕ ОБОЗНАЧЕНИЯ**
- Граница населенного пункта
 - Граница подготовки проекта планировки территории
 - Территория строительных площадок
 - Граница полосы отвода на период строительства
 - Поворотная точка полосы отвода на период строительства
 - Границы кадастровых кварталов
 - 6101.00.00201.318 Границы земельных участков
 - 6108.00.020103.3181 Границы сооружений стоящие на учете в росреестре
 - :ЗУ1 Граница образуемых земельных участков
 - Сервитут 1 Граница формируемых сервитутов

		12/04.2019-ПЗ-ПМ1	
Документация по планировке территории для размещения линейного объекта «Разработка проектно-сметной документации на строительство федеральной сети в с. Elizavetovka, Азовского района Ростовской области»			
Изм.	Кол. лист	Изд.	Дата
1	1	1	08.12.19
Разработчик: ООО «Новый Проект»		Проект: Нежилая территория. Оживляемая часть	
Ген. Проектировщик: [Подпись]		Чертеж: Нежилая территория. Ил. 1:3000	
Страница	Лист	Листов	
ПМ	2	2	
			ООО «НОВЫЙ ПРОЕКТ» ИЛ 1:3000



с. Elizavetovka,
Азовского района
Ростовской области

Лист 3 из 8 с листом 2

- УСЛОВНЫЕ ОБОЗНАЧЕНИЯ**
- Граница населенного пункта
 - Граница подготовки проекта планировки территории
 - Территория строительных площадок
 - Граница полосы отвода на период строительства
 - 1 Поворотная точка полосы отвода на период строительства
 - Границы кадастровых кварталов
 - 61.08.0020103:318 Границы земельных участков
 - 61.08.0020103:3181 Границы сооружений стоящие на учете в росреестре
 - :39.1 Граница образуемых земельных участков
 - Сервитут 1 Граница формируемых сервитутов

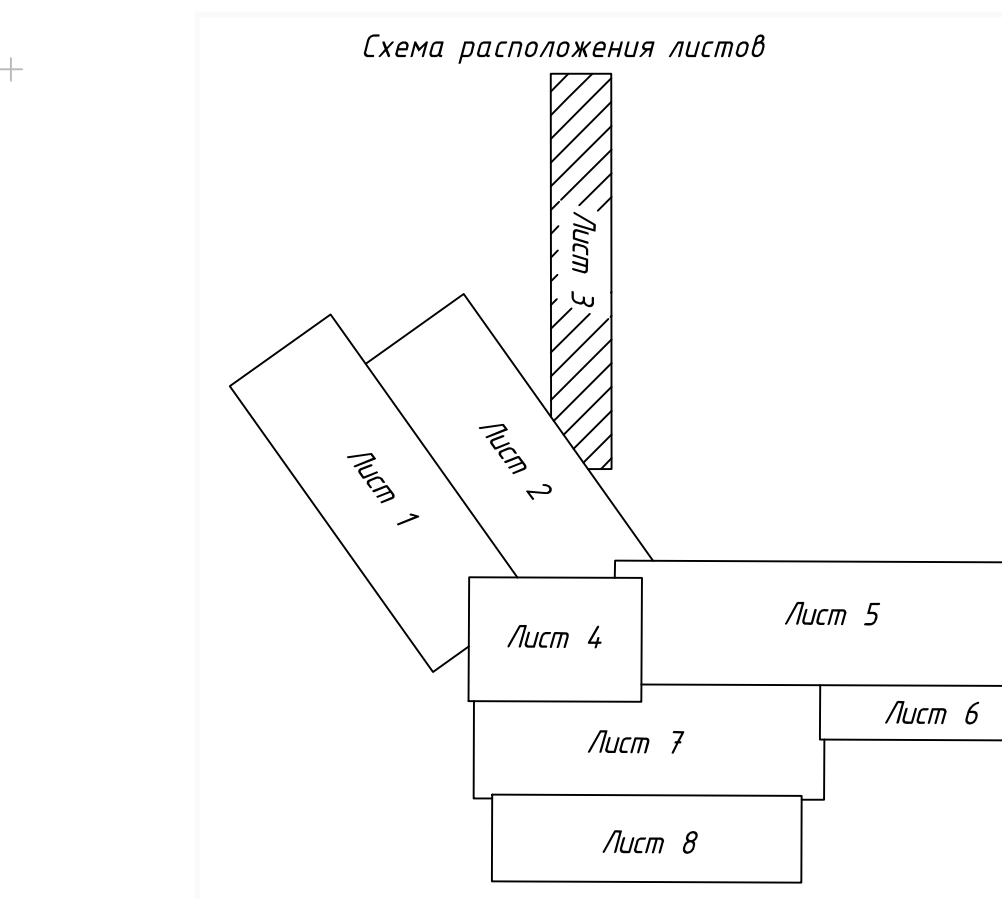

						12/04-2019-ПЗ-ПМ1			
						Документация по планировке территории для размещения линейного объекта: «Разработка проектно-сметной документации на строительство водопроводных сетей с. Elizavetovka, Азовского района Ростовской области».			
Изм.	Кол.уч.	Лист	№ док.	Подп.	Дата	Проект межевания территории. Основная часть	Статья	Лист	Листов
Разработал	Складчиков	22			08.19		ПМ	3	
ГИП	Кузнецова				08.19	Чертеж межевания территории. N 1/000			ООО "НОВЫЙ ПРОЕКТ"

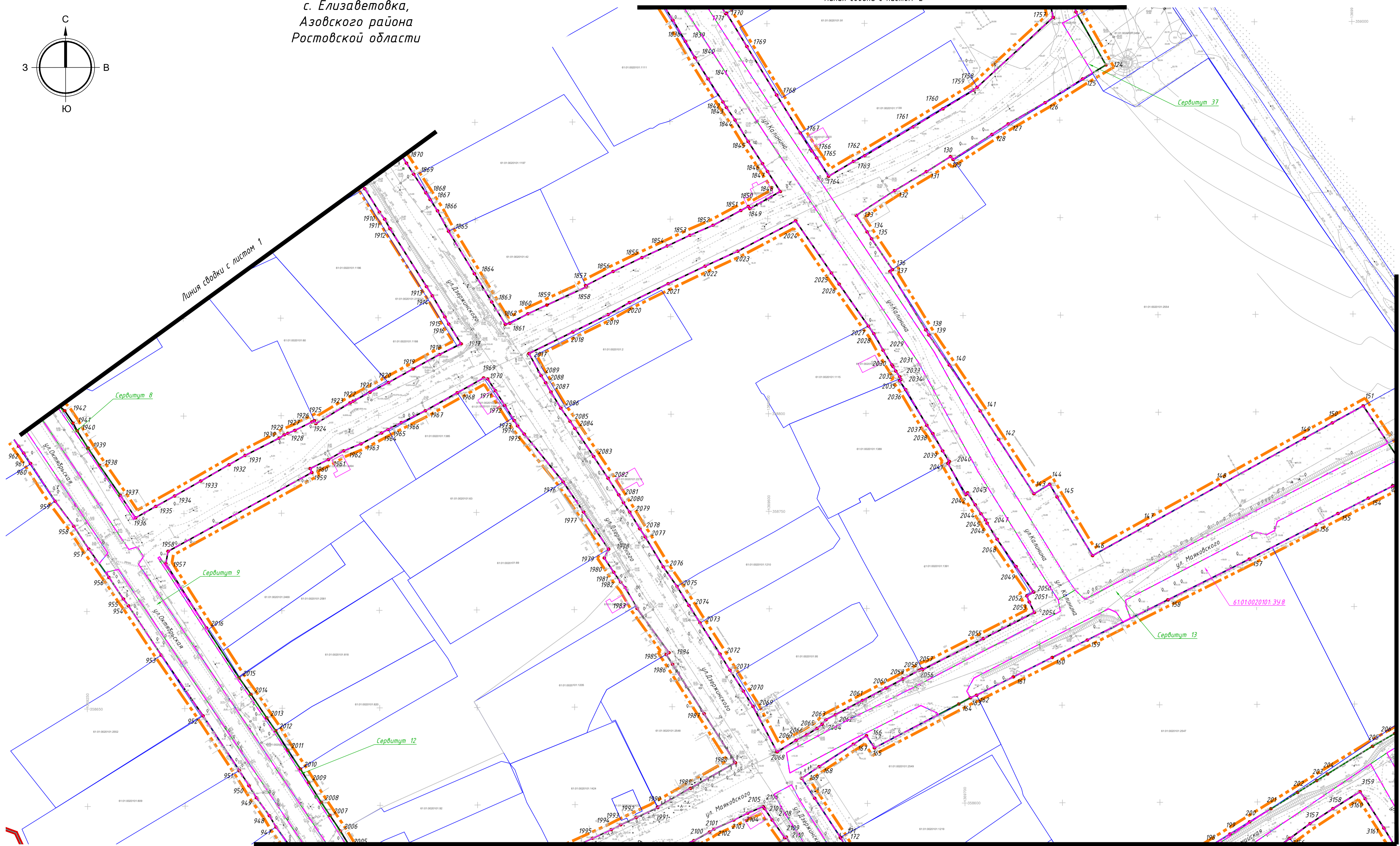
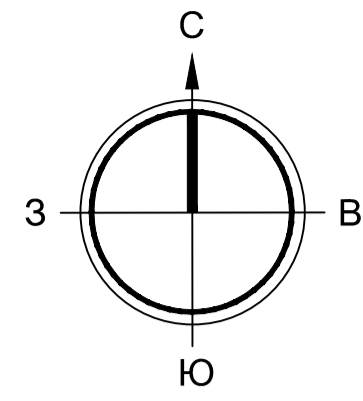

Линия сводки с листом 1

Линия сводки с листом 5

Линия сводки с листом 7

УСЛОВНЫЕ ОБОЗНАЧЕНИЯ

	Граница населенного пункта
	Граница подготовки проекта планировки территории
	Территория строительных площадок
	Граница полосы отвода на период строительства
	Поворотная точка полосы отвода на период строительства
	Границы кадастровых кварталов
61:08:0020103:318	Границы земельных участков
61:08:0020103:3181	Границы сооружений стоящие на учете в росреестре
318	Граница образуемых земельных участков
Сервитут 1	Граница формируемых сервитутов

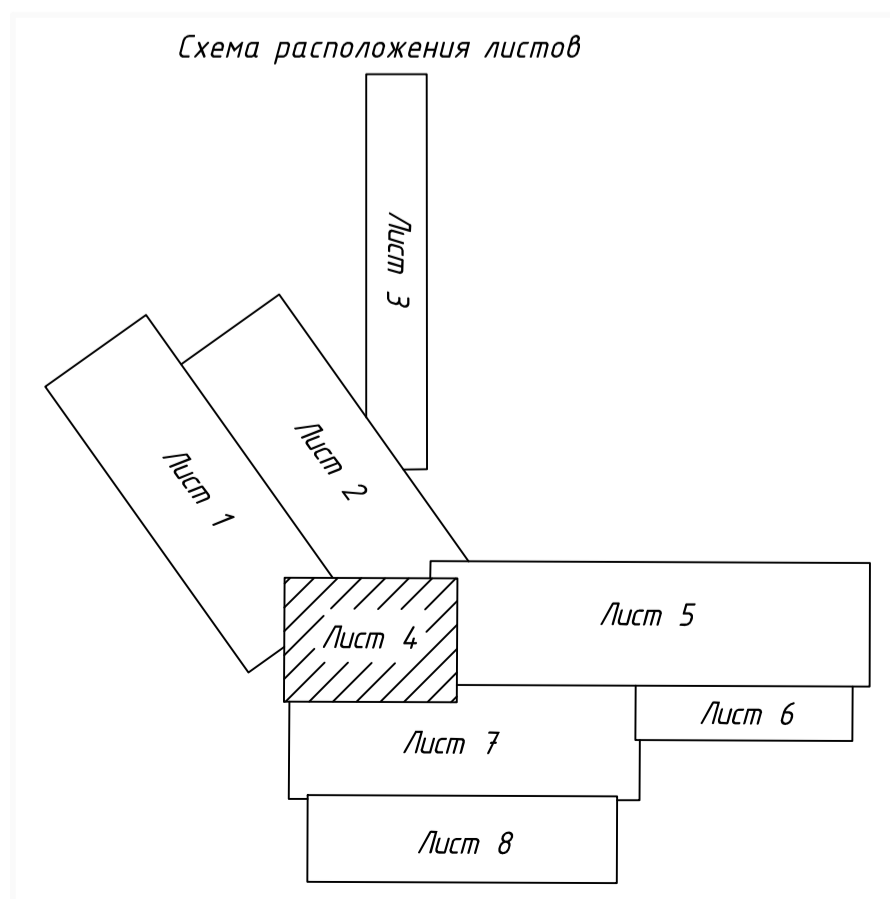

					12/04-2019-ПЗ-ПМ1		
					Документация по планировке территории для размещения линейного объекта «Разработка проектно-сметной документации на строительство водопроводных сетей с. Elizavetovka, Азовского района Ростовской области»		
Изм.	Кол.уч.	Лист	№ док	Подп.	Дата	Проект межевания территории. Основная часть	
					08.19	ПМ	4
					Чертеж межевания территории. М 1:1000		ООО "НОВЫЙ ПРОЕКТ"

Согласовано
Имя и фамилия
Подпись и дата

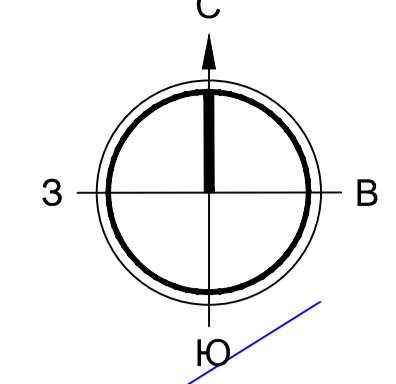

с. **Елизаветовка**,
Азовского района
Ростовской области

Линия сводки с листом 2

Линия сводки с листом 4

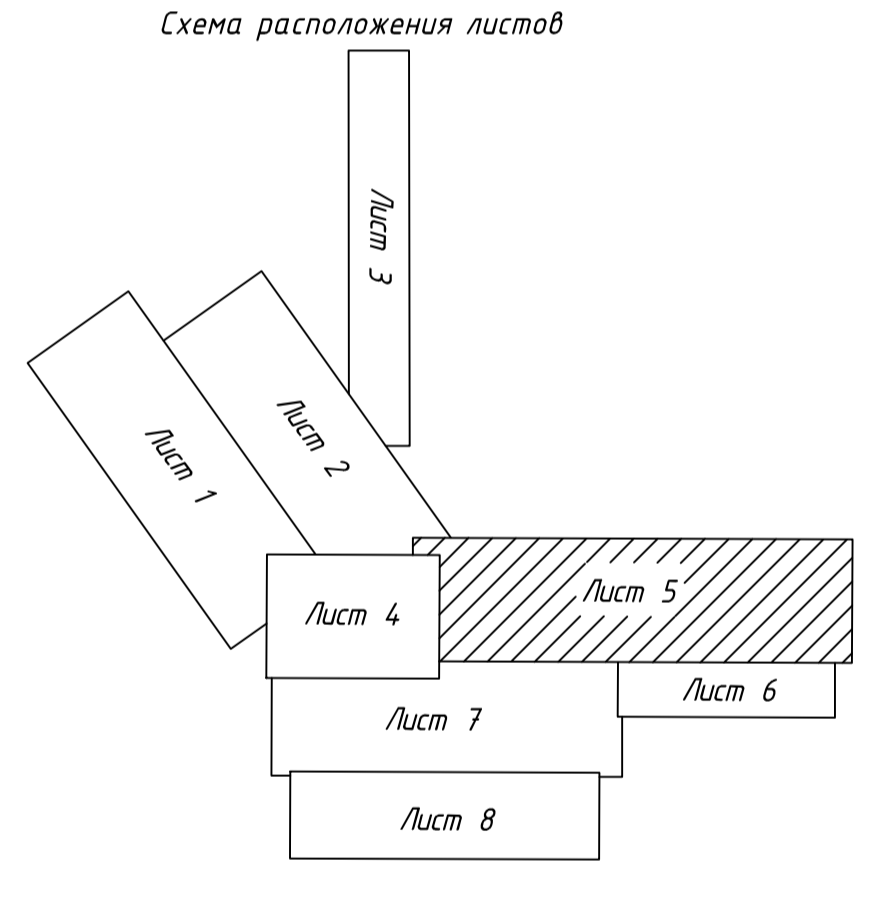


- УСЛОВНЫЕ ОБОЗНАЧЕНИЯ**
- Граница населенного пункта
 - Граница подготовки проекта планировки территории
 - Территория строительных площадок
 - Граница полосы отвода на период строительства
 - Поворотная точка полосы отвода на период строительства
 - Границы кадастровых кварталов
 - Границы земельных участков
 - Границы сооружений стоящие на учете в росреестре
 - Граница образуемых земельных участков
 - Сервитут 1
 - Граница формируемых сервитутов

Изм.		Кол-во	Лист	М.В.	Дата	12/04-2019-ПЗ-001	
Разработчик		Специализация	Ген.пр.	Дата	Документация по планировке территории для размещения линейного объекта-линии электропередачи на территории населенного пункта-пос. Елизаветовка Азовского района Ростовской области		
Исполнитель		Специализация	Ген.пр.	Дата	Проект инженерных сетей: водопроводных сетей с. Елизаветовка, Азовского района Ростовской области		
Проверка		Специализация	Ген.пр.	Дата	Чертеж инженерных сетей: водопроводных сетей с. Елизаветовка, Азовского района Ростовской области		
Составитель		Специализация	Ген.пр.	Дата	ОСО "НОВЫЙ ПРОЕКТ"		

Линия сводки с листом 7

Линия сводки с листом 6



Линия сводки с листом 7

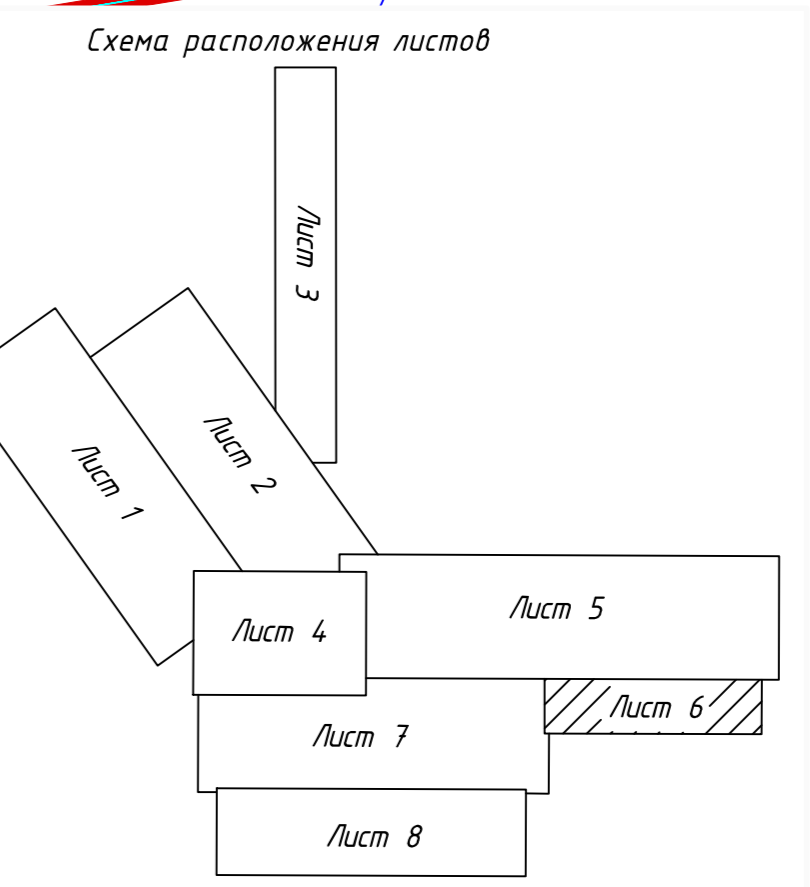

- УСЛОВНЫЕ ОБОЗНАЧЕНИЯ**
- Граница населенного пункта
 - Граница подготовки проекта планировки территории
 - Территория строительных площадок
 - Граница полосы отвода на период строительства
 - Поворотная точка полосы отвода на период строительства
 - Границы кадастровых кварталов
 - 61:08.0020103:318 Границы земельных участков
 - 61:08.0020103:3181 Границы сооружений стоящие на учете в росреестре
 - :391 Граница образуемых земельных участков
 - Сервитут 1 Граница формируемых сервитутов

					12/04-2019-ПЗ-ПМ1		
					Документация по планировке территории для размещения линейного объекта «Разработка проектно-сметной документации на строительство водопроводных сетей с. Елизаветовка, Азовского района Ростовской области».		
Изм.	Кол.уч	Лист	№ док	Подп.	Дата		
Разработал	Скоблицкий	08.19			08.19		
ГИП	Куюфоренко				08.19		
					Проект межевания территории. Основная часть		
					Чертеж межевания территории. М 1:1000		
					Ставия	Лист	Листов
					ПМ	6	
					ООО "НОВЫЙ ПРОЕКТ"		
					Формат А4х6		

Согласовано
Инв.№ подл. Подпись и дата
Взам.инв.№

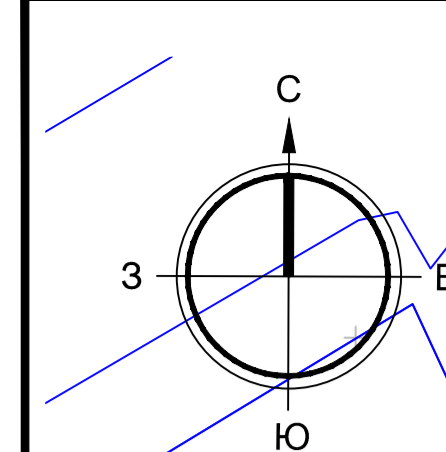


с. Elizavetovka,
Азовского района
Ростовской области

Линия съединки с листом 4

Линия съединки с листом 5

Линия съединки с листом 8

Линия съединки с листом 6

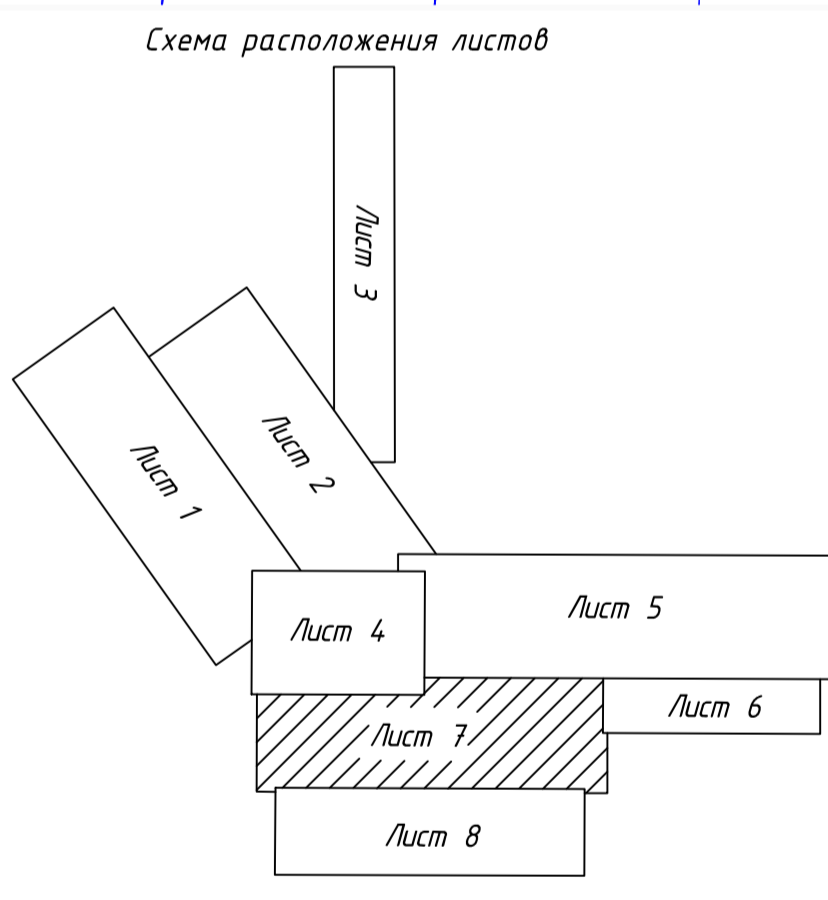

- УСЛОВНЫЕ ОБОЗНАЧЕНИЯ**
- Граница населенного пункта
 - - - Граница подготовки проекта планировки территории
 - Территория строительных площадок
 - Граница полосы отвода на период строительства
 - Поворотная точка полосы отвода на период строительства
 - Границы кадастровых кварталов
 - Границы земельных участков
 - Границы сооружений стоящие на учете в росреестре
 - 3У1 Граница образжений земельных участков
 - Граница формируемых сервитутов

Итого		12/04.2019-ПЗ-ПМ1	
Итого		Документация по планировке территории для размещения линейного объекта «Газовая линия проектно-сметной документации на строительство федеральной сети в с. Elizavetovka, Азовского района Ростовской области»	
Итого	Листов	Итого	Листов
1	7	1	7
Итого		Итого	
1	7	1	7

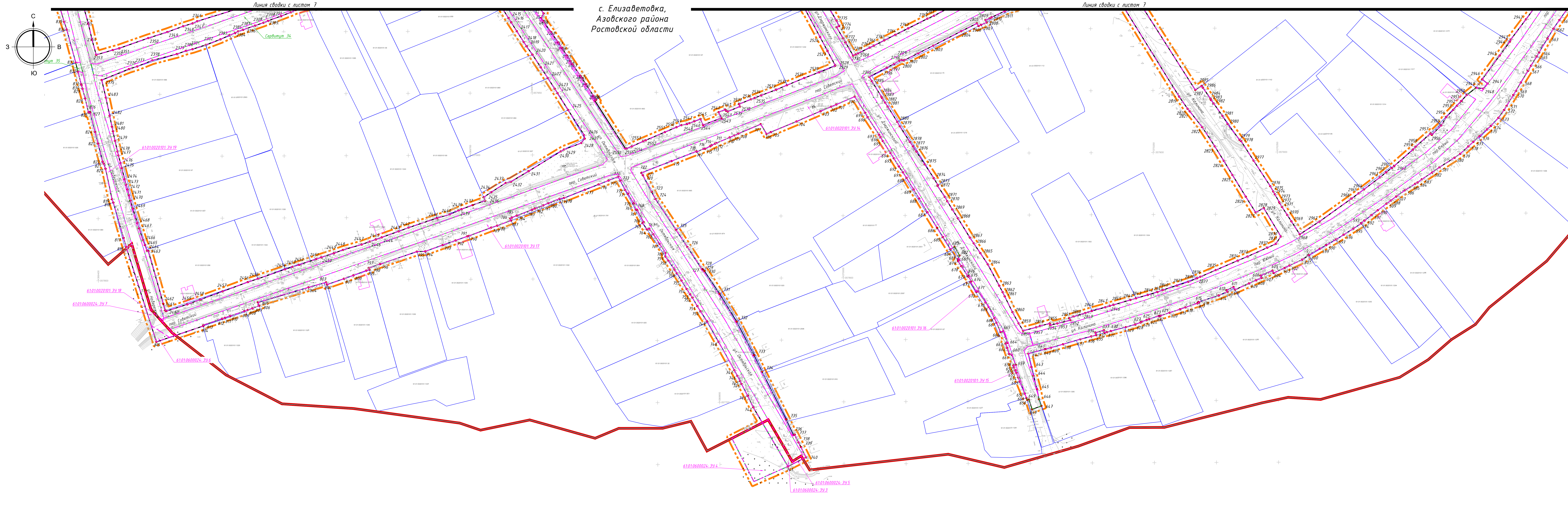

с. Elizavetovka,
Azovskiy rayon
Rostovskiy oblast

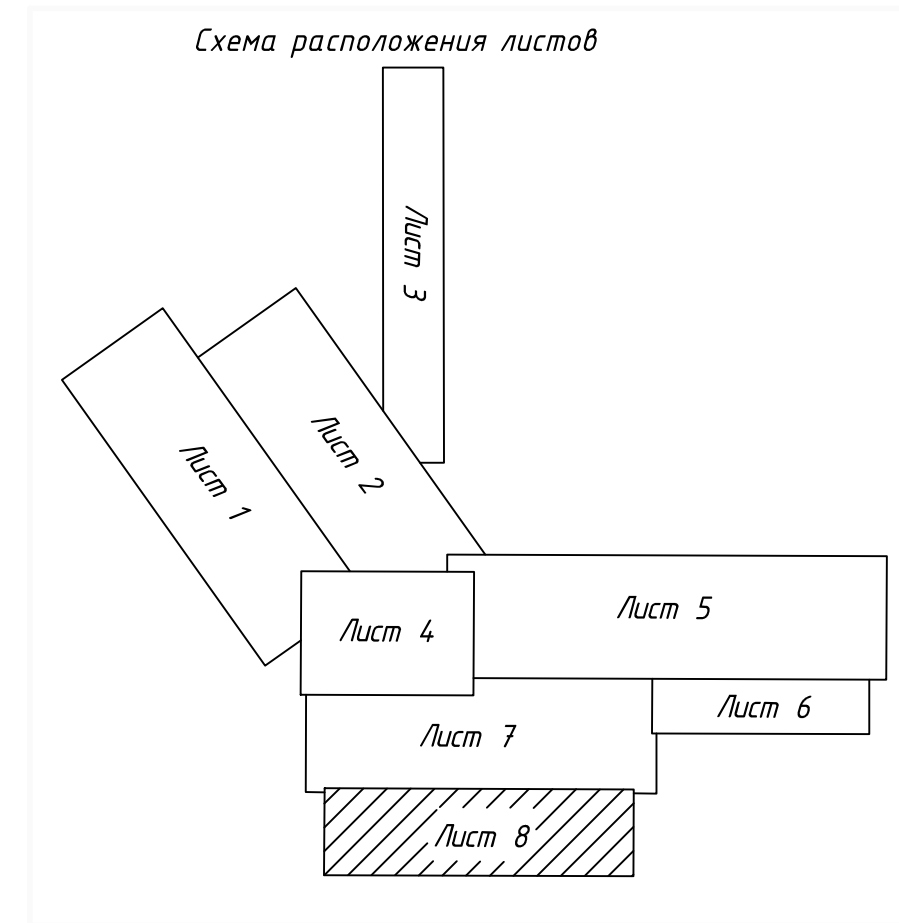
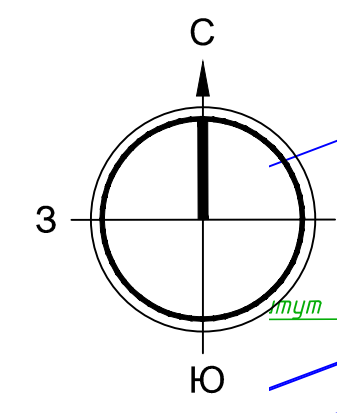

- УСЛОВНЫЕ ОБОЗНАЧЕНИЯ**
- Граница населенного пункта
 - Граница подготовки проекта планировки территории
 - Территория строительных площадок
 - Граница полосы отвода на период строительства
 - 1 Поворотная точка полосы отвода на период строительства
 - Границы кадастровых кварталов
 - 61:08:002103:318 Границы земельных участков
 - 61:08:002103:3181 Границы сооружений стоящие на учете в росреестре
 - :391 Граница образцовых земельных участков
 - Сервитут 1 Граница формируемых сервитутов

						12/04-2019-ПЗ-ПМ1		
						Документация по планировке территории для размещения линейного объекта: «Разработка проектно-сметной документации на строительство водопроводных сетей с. Elizavetovka, Azovskiy rayon, Rostovskiy oblast»		
Изм.	Кол.уч.	Лист	Масш.	Продл.	Дата	Статья	Лист	Листов
Разработал	Составил	08.19			08.19			
ГИП	Кузнецова				08.19	Проект межевания территории. Основная часть		
						Чертеж межевания территории. М 1:1000		
						ООО "НОВЫЙ ПРОЕКТ"		

Составлено
Изд. № тех. зад. Подпись и дата
Взгляды №